

Installatiemateriaal

Installatie
volgens Attema

www.attema.com

Vernieuwende ideeën voor 'n veranderende wereld.



















De gegevens in deze catalogus zijn gebaseerd op onze huidige technische kennis en ervaring. Ze dienen ter algemene informatie, waarvoor geen aansprakelijkheid kan worden aanvaard.

Aanbiedingen en leveringen geschieden overeenkomstig onze verkoop- en leveringsvoorwaarden, gedeponereerd bij de Arrondissementsrechtbank te Rotterdam. Handelsregister KvK Rivierland 23028611.

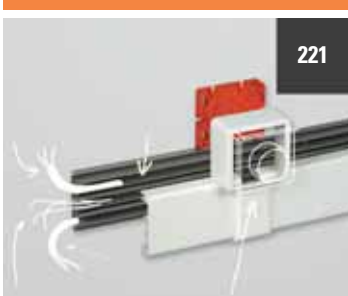
Gehele of gedeeltelijke nadruk en/of overname is alleen mogelijk na onze schriftelijke toestemming.
© Attema 2013

Ontwerp en ontwikkeling: DCT

 <p>3</p>	 <p>11</p>	 <p>65</p>	 <p>87</p>
<p>1. Attema – Geniale eenvoud</p>	<p>2. Click-mate XL Plus Groepenstations</p>	<p>3. Inbouwdozen</p>	<p>4. Centraaldozen</p>
 <p>95</p>	 <p>111</p>	 <p>127</p>	 <p>133</p>
<p>5. Betonbouwsystemen</p>	<p>6. Lasdozen</p>	<p>7. Installatiestrip</p>	<p>8. Cable-mate Kabeldozen</p>
 <p>175</p>	 <p>185</p>	 <p>193</p>	 <p>201</p>
<p>9. Consolidation Box</p>	<p>10. Universele ICT-oplossingen</p>	<p>11. Z25 / F25 Plattebuissysteem</p>	<p>12. K25 / P25 Plattebuissysteem</p>
 <p>211</p>	 <p>221</p>	 <p>229</p>	 <p>243</p>
<p>13. K40 Plintstelsysteem</p>	<p>14. K55 Opbouwinstallatiesysteem</p>	<p>15. Mini- en Kabelkokers</p>	<p>16. Bedradingskokers</p>
 <p>253</p>	 <p>259</p>		
<p>17. Flexibele buis</p>	<p>18. Hulpmateriaal</p>		

De installatiebrochure op internet :

 <http://www.atterna.com>

Attema – Geniale eenvoud



geniale eenvoud

Attema staat voor hoogwaardige installatiematerialen. Onze producten onderscheiden zich door innovatieve kwaliteit, groot installatie- en montagegemak, bijzondere deugdelijkheid en kostenbesparende eigenschappen. Naast een compleet assortiment bieden we bovendien optimale service.

Al deze praktische kwaliteiten worden stuk voor stuk erkend door de installateurs. Dat blijkt uit de marktleidende positie die Attema sinds jaar en dag inneemt. Hoe handig en vernuftig onze producten zijn, wordt ook bevestigd door het feit dat ze regelmatig in de prijzen vallen en patenten krijgen.

De producten van Attema worden ontworpen en ontwikkeld in nauwe samenspraak met de installateur om hen maximaal tegemoet te komen in hun werkwijze. Met het oog op de praktijk streven we dan ook constant naar verbetering en vernieuwing van onze installatiematerialen en dienstverlening.

Ook onze service is erop gericht om u zo goed mogelijk te ondersteunen bij de uitvoering van uw werkzaamheden. Daarom besteden wij veel aandacht aan belangrijke kwaliteitsaspecten als verkrijgbaarheid, levertijden en voorraadbeheer.

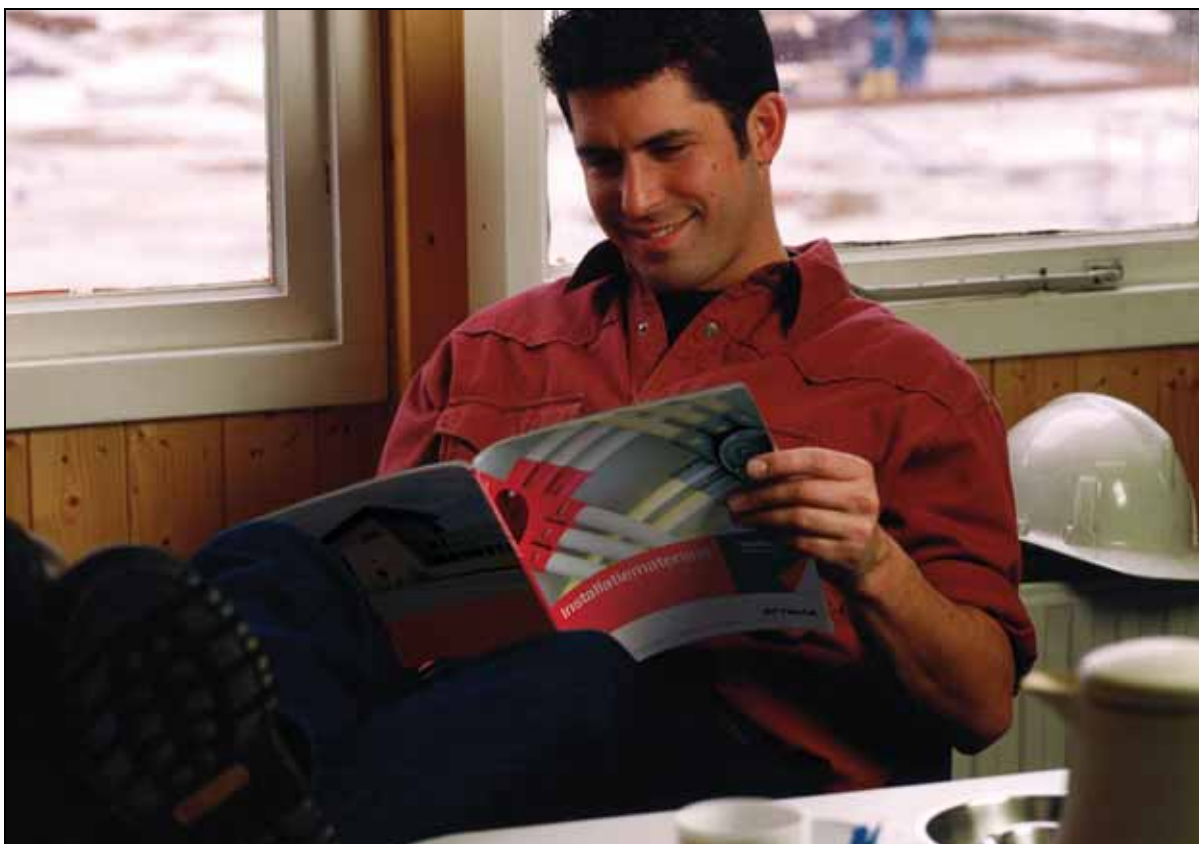

PATENTED



Uit marktonderzoek blijkt dat Attema hoog staat aangeschreven bij de mensen uit de praktijk. Zo staan we bekend om onze betrouwbaarheid in het nakomen van afspraken en om onze korte en exacte levertijden.

Voor degenen die projecten uitvoeren is het van het allergegrootste belang dat ze niet alleen de bestelde producten ontvangen, maar ook dat ze deze precies krijgen op het moment dat ze tevoren hebben aangegeven.

Op die manier worden zij in de gelegenheid gesteld de kosten voor voorraadbeheer tot een minimum te beperken en kunnen ze tegelijkertijd op het juiste moment over de goede installatiematerialen beschikken.

Attema levert haar materialen daarom altijd in de juiste hoeveelheid en goede kwaliteit. Als groothandel of installateur hoeft u dus geen klachten te verwachten over onze producten en service.

Alle producten van Attema zijn opgenomen in de selectie- en bestelsystematiek 2ba.

Diverse artikelgroepen zijn opgenomen in de bestelsystematiek STABU en het Bouw Informatie Model (BIM).

Attema deelnemer Elux installatieconcept

In de praktijk komt het erop neer dat woningen in Nederland worden geïnstalleerd volgens de normen die in NEN 1010 zijn vastgelegd. Uit het oogpunt van veiligheid is dit een uitstekende norm. Uit het oogpunt van gebruikersgemak kan echter worden gesteld dat het een elektrische installatie met veel

beperkingen oplevert. Het tempo waarin de laatste jaren technische producten in woningen worden toegepast is enorm. De behoefte aan een meer uitgebreide installatie dan een standaard NEN 1010 installatie is dan ook duidelijk aanwezig.

Elux installatieconcept is een marketingconcept dat is gebaseerd op huidige technieken en producten. Met als doelstelling de elektrische infrastructuur in woningen zodanig uit te voeren dat voor de bewoner een optimale flexibiliteit ontstaat. Elux installatieconcept is een uitgebreide infrastructuur die de bewoner meer comfort en flexibiliteit biedt. Elux installatieconcept kent een 230V -

en een aparte ICT - infrastructuur met separate centraaldozen. De installatiekast is uitgebreider en biedt ook meer uitbreidingsmogelijkheden. Via de ICT-infrastructuur kunnen diverse zwakstroomleidingen worden aangelegd, zoals CAI, telefonie, data, luidsprekersnoeren, intercom, deurvideo en busleidingen voor huisautomatisering.

Elux installatieconcept is een concept dat door de gezamenlijke wereld van de elektronische fabrikanten wordt ondersteund. Op de site www.elux.nl is uitgebreide informatie beschikbaar voor installateurs, bewoners, woningbouwverenigingen en projectontwikkelaars.



Attema spant zich in om de innovaties en de marktontwikkelingen op de voet te volgen. Op deze wijze geven we steeds opnieuw vorm aan de praktische wensen en behoeften die bij de installateurs leven.

Bij het ontwerpen en ontwikkelen van onze producten laten we ons leiden door vernuft, vindingrijkheid en vakmanschap. Deze werkwijze resulteert telkens weer in innova-

tieve en hoogwaardige installatiematerialen.

De producten van Attema beantwoorden bovendien aan de strengste kwaliteits- en veiligheidsnormen. Voor zover mogelijk zijn onze producten voorzien van Kema Keur, CEBEC en/of VDE en hebben ze allemaal CE.

Kortom, Attema vormt dé professionele partner voor de elektrotechnische installateur. Van ons kunt u altijd opnieuw het typische Attema-product verwachten samen met de typische Attema-service die hierbij hoort.





Attema vervaardigt producten die beantwoorden aan de normen voor duurzaam bouwen. Dat betekent efficiëntie in processen, herbruikbare oplossingen en losneembare oplossingen..

Tegelijkertijd brengt Attema haar zorg voor het milieu in de praktijk. Onze installatiematerialen worden niet alleen op verantwoorde wijze geproduceerd, het grootste deel bestaat ook uit halogeenvrije en recyclebare grondstoffen.

Tot slot, ook deze productcatalogus weerspiegelt de visie van Attema. Deze is zoveel mogelijk afgestemd op uw werkwijze. U vindt een volledig overzicht van alle installatiematerialen, ingedeeld in duidelijke product-groepen.

leeswijzer

productgroepen

Deze catalogus bevat 17 verschillende productgroepen.

- | | | |
|---------------------------------|-------------------------------|--------------------------------|
| ■ Click-mate XL Groepenstations | ■ Cable-mate Kabeldozen | ■ K55 Opbouwinstallatiesysteem |
| ■ Inbouwdozen | ■ Consolidation Box | ■ Mini- en kabelkokers |
| ■ Centraaldozen | ■ Universele ICT-oplossingen | ■ Bedradingskokers |
| ■ Betonbouwsystemen | ■ Z25 / F25 Plattebuissysteem | ■ Flexibele buis |
| ■ Lasdozen | ■ K25 / P25 Plattebuissysteem | ■ Hulpmateriaal |
| ■ Installatiestrip | ■ K40 Plintstelsysteem | |

P25 Koker + deksel 2 meter

5 lgt.x2 m

9260
crème
RAL 1013

9262
wit
RAL 9010

- Snelle montage door bevestigingsgaten in 'dubbele' bodem.
- Richtingcorrectie mogelijk dankzij sleufgatenpatroon in bodem.
- Inwendige afmetingen: 22x7 mm.

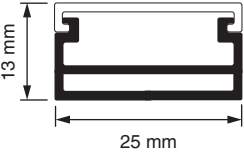

producten

Elk product is kort en bondig gespecificeerd. Op deze manier kunt u het gewenste artikel snel terugvinden.

Naast een duidelijke foto (en eventueel een maatschets) kunt u bovendien de belangrijkste kenmerken in één oogopslag overzien door middel van de iconen.

De artikelcode van een product staat vermeld in een rood vlakje naast de foto. Indien bij een product twee of meer artikelcodes staan, wordt het verschil hiertussen aangegeven door middel van een icoon onder de betreffende artikelcode.

iconen

Voor een uitgebreid overzicht van alle iconen en hun betekenis verwijzen we naar de laatste pagina in de catalogus.

extra informatie

Voor verdere informatie kunt u uiteraard altijd contact opnemen met ons verkoopteam.

Low Smoke Zero Halogen

Brandveiligheid is een belangrijk item in gebouwen waar veel mensen bij elkaar zijn. Denk aan winkels, warenhuizen, ondergrondse winkelcentra, theaters, megabioscopen, discotheken, luchthavens, metro- of treinstations, hotels, ziekenhuizen en multifunctionele gebouwen.

Verskillende belangengroepen brengen de laatste tijd de noodzaak van een goede brandveiligheid in gebouwen stevig onder de aandacht. Men wil de schadelijke effecten bij brand zo veel mogelijk beperken, dit is ook wel bekend als "Low Fire Hazard".

De huidige wettelijke norm voor elektrotechnische installaties, de NEN 1010, is er alleen op gericht om te voorkomen dat de installatie zelf de oorzaak van een brand vormt. Er staan in deze voorschriften geen eisen indien de brand door een externe oorzaak ontstaat. Opdrachtgevers gaan dus ten onrechte uit van een volledig brandveilige installatie. Zo kan het gebeuren dat de onderdelen van een elektrotechnische installatie in een gebouw onbewust sterk bijdragen aan schadelijke effecten en onveilige aspecten bij een brand, die ontstaan is door externe oorzaken. Schadelijke effecten zijn bijvoorbeeld het ontstaan van ondoorzichtige en giftige rook die hinderlijk kan zijn voor hulpverleners en schadelijk kan zijn voor mens en apparatuur.

De hoeveelheid voedingskabels en datakabels neemt in moderne bouwwerken toe. Een aantal kabelfabrikanten biedt sinds enige tijd kabels die halogeenvrij zijn en zeer weinig rook veroorzaken. Het is belangrijk om deze LSZH-kabels te installeren in brandveilige kunststof kabelkokers.

Attema neemt als fabrikant van kabelkokers een betrokken houding in die past bij maatschappelijk verantwoord ondernemen en start met de introductie van een kunststof kabelkokerassortiment uit een grondstof die geen brand voortplant, beduidend minder rook veroorzaakt en halogeenvrij is. Dit kabelkokerassortiment krijgt de aanduiding "Low Smoke Zero Halogen".

Attema wil hiermee een positieve bijdrage leveren aan een grotere brandveiligheid in gebouwen.



Click-mate XL Plus Groepenstations



18 uitvoeren
voor 16 en
19 mm buis

aarde links en
rechts aan te
sluiten

veel ruimte
om te
monteren

makkelijk
uit te breiden

eenvoudig te
verzegelen



onbegrensd installatiegemak

Met de Click-mate XL Plus biedt Attema extra installatieruimte en ultiem installatiegemak.

Dankzij een grotere afstand van de DIN-rails kunnen draden er gemakkelijker onderdoor worden gevoerd. Iedere groepenkast beschikt over 18 uitvoeren die zowel geschikt zijn voor 16 als voor 19 mm buis.

Het Click-mate XL Plus systeem en het bijbehorende assortiment kenmerken zich door een vernuftig concept waarin snelle installatie centraal staat: van just-in-time levering tot en met de slimme verpakking die is afgestemd op de montage-volgorde.

De Click-mate XL Plus onderscheidt zich door een strak ontwerp en aandacht voor details. Ook in de afwerking komt dit tot uitdrukking. De unieke kapconstructie kan in een handomdraai worden bevestigd. Dankzij de speciale sluitclips hoeft de kap slechts aan te worden gedrukt.



onbeperkte mogelijkheden

- De Click-mate XL Plus groepenstations van het type XLA bestaan uit een assortiment smalle installatie-automaten. Dit type kan worden samengesteld in combinatie met diverse aardlekschakelaars.

Afhankelijk van de wensen zijn ze leverbaar met bijvoorbeeld beltrafo, contactdoos en/of overspanningsbeveiliging.

- Click-mate XL Plus Plus stations van het type XLV zijn voorzien van aardlekautomaten met een aparte aardlekbeveiliging per groep.

Uiteraard bestaat ook dit type in diverse varianten, bijvoorbeeld met installatie-automaten (al dan niet beveiligd door aardlekschakelaars) en eventueel in combinatie met hoofdschakelaar enz.

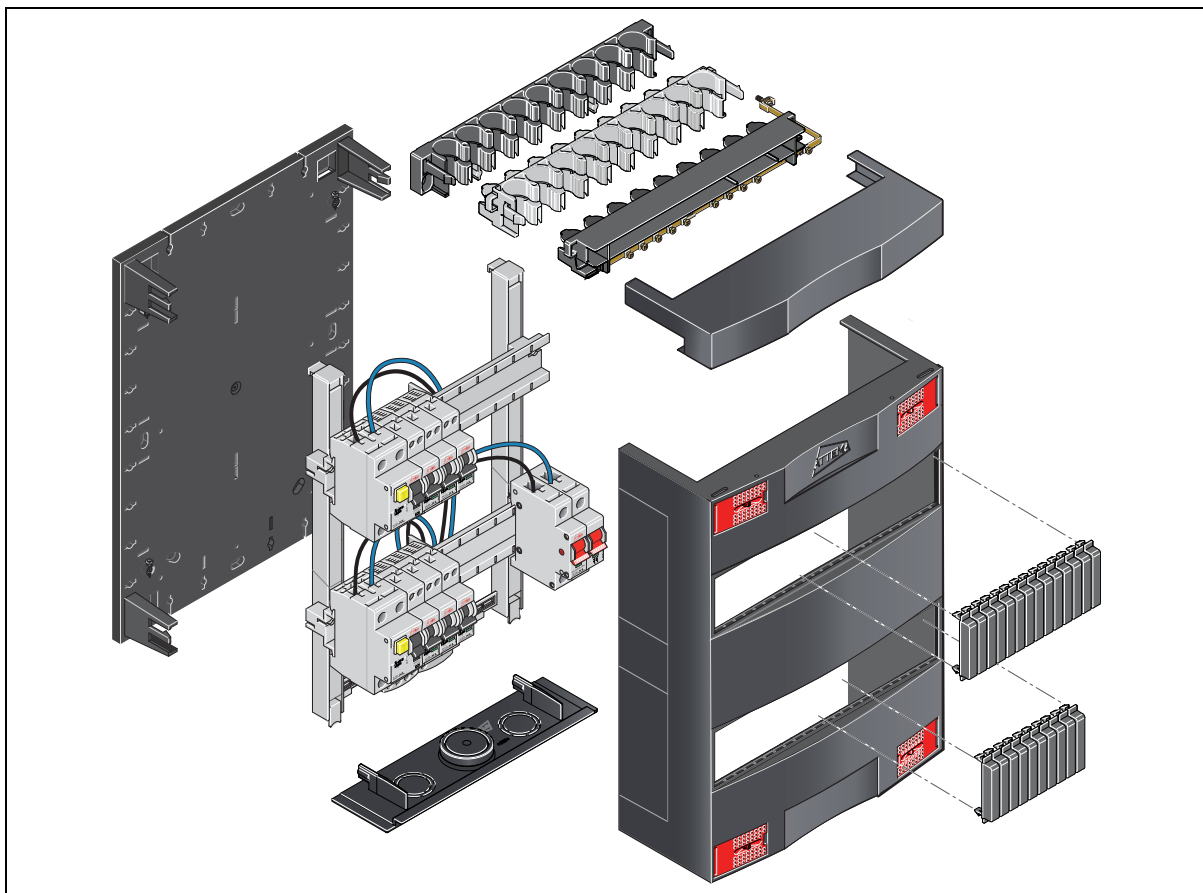

- De Click-mate XL Plus groepenstations zijn verkrijgbaar in twee hoogten (220 en 330 mm), die zich elk onderscheiden door onbegrensde montage mogelijkheden. Met het oog op eventuele uitbreiding kan de inhoud van een 220-station bovendien zonder extra kosten worden geleverd in een 330-station (XLAG en XLVG-stations).

- De meest voorkomende samenstellingen staan vermeld in het bestelschema. Voor alle andere samenstellingen, bijvoorbeeld kasten met speciale configuraties van elektrotechnische componenten, kunt u gebruik maken van het speciale bestelformulier.

Click-mate XL-plus

De Click-mate groepenkasten onderscheiden zich door de hoge mate van montagegemak.

Kenmerkende aspecten zoals de vlakke montage-ramen, de ruime afstand tussen de beide DIN-rails in de 330-

kasten, en de vrije ruimte onder de DIN-rails zijn ook in de vernieuwde Click-mate XL-plus kasten terug te vinden.

In de XL-plus kasten zijn diverse verbeteringen doorgevoerd. Door de compacte hoogte van de 220 kast kunt u voortaan ook bij situaties waar de hoogte beperkt is, het best bij Attema terecht. Verder is in de XL-plus kasten het montagegemak verder uitgebreid. In totaal kunnen 18 buizen van 16 en 19 mm in de stevige buisuitvoer aangesloten worden. Het aansluiten van de aarde kan zowel aan de linker- als rechterzijde van de kast, en de speciale 6 mm² X-rails zijn slanker uitgevoerd, zodat de ruimte in de groepenkast optimaal wordt benut.



330 kast: geen meerkosten

In de loop der tijd is er in de groepenkasten nogal wat gewijzigd. Het aantal eindgroepen is uitgebreid, bijvoorbeeld omdat vaak standaard rekening wordt gehouden met aparte groepen voor een droger en een vaatwasmachine. Met de invoering van de NEN1010 5e druk in 1996 werd de tweede aardlekschakelaar verplicht, en sinds NEN1010:2003 in het Bouwbesluit is opgenomen moet elke verdeelinrichting van een hoofdschakelaar zijn voorzien. Allemaal redenen waardoor het gemiddeld aantal componenten per groepenkast is toegenomen.



Was vroeger in veel gevallen een éénrails kast voldoende, tegenwoordig wordt vaak een kast met twee DIN-rails (220 x 330) kast toegepast. Twijfelt u tussen een 220 of een 330 mm hoge kast? Bij Attema kunt u gratis beschikken over het gemak van de tweede DIN-rail. Attema berekent namelijk geen meerkosten voor een kast met twee DIN-rails.

Geschikt voor renovatieprojecten. Voor renovatiedoeleinden is de keuze voor een 330 kast minder vanzelfsprekend. Enerzijds omdat de elektrotechnische installatie vaak wat beperkter is dan bij nieuwbouw, maar ook omdat niet altijd voldoende ruimte aanwezig is voor een twee-rails kast. Bijvoorbeeld omdat de groepenkast in een trapkast is geplaatst. Attema heeft daarom de 220 kast compacter uitgevoerd, zodat u met deze kast vrijwel altijd uit de voeten kan.



Aansluiten van de aarde. In de Click-mate XL-plus groepenkasten wordt standaard een aansluitstuk voor de buitenliggende aarde meegeleverd. Naar keuze kan de aarde aan de rechter- of linkerzijde van de kast aangesloten worden.



In nieuwbouwsituaties zal uw voorkeur meestal uitgaan naar een kast met twee DIN-rails. Zeker omdat Attema geen prijsopslag rekent voor deze kast. Een 330 kast is net zo voordelig als de overeenkomstige 220 uitvoering.

Perfect afgestemd op de praktijk

De 1-fase groepenstations zijn zo veel mogelijk voorbereid om snel extra eindgroepen bij te plaatsen. De speciale X-rail wordt gevoed door de aardlekschakelaar. Op de vrije plaatsen kunnen gemakkelijk extra groepen geplaatst worden. Gebruik voor uitbreiding componenten zonder aansluitdraden.

INHOUDSOPGAVE

Groepenstation met aardlekschakelaars XLA



2 lichtgroepen P. 19

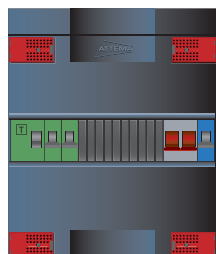

3 lichtgroepen P. 20

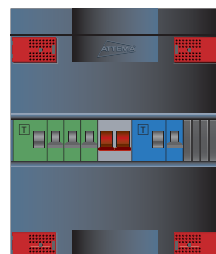

4 lichtgroepen P. 21

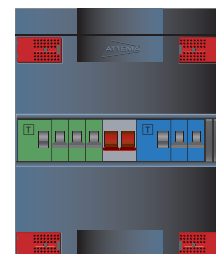

5 lichtgroepen P. 23

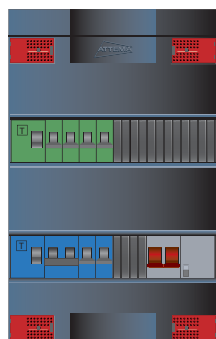

6 lichtgroepen P. 24

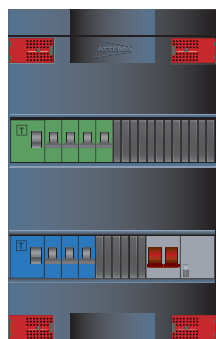

7 lichtgroepen P. 26

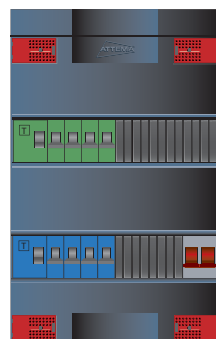

8 lichtgroepen P. 27

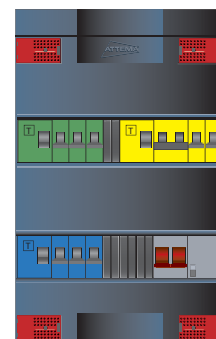

9 lichtgroepen P. 28

Groepenstation met aardlekautomaten XLV



1 lichtgroepen P. 30

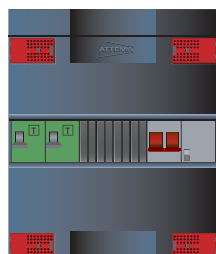

2 lichtgroepen P. 30

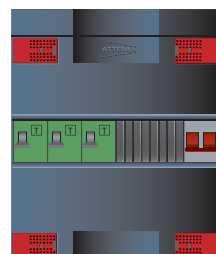

3 lichtgroepen P. 30

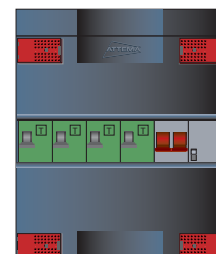

4 lichtgroepen P. 31

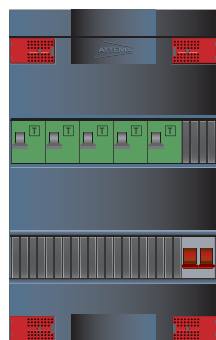

5 lichtgroepen P. 33

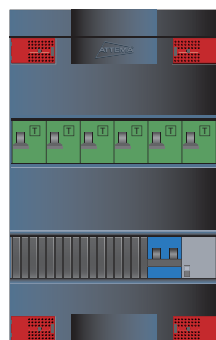

6 lichtgroepen P. 34

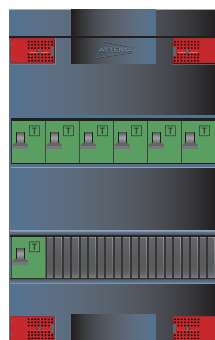

7 lichtgroepen P. 35

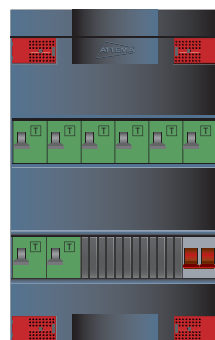

8 lichtgroepen P. 36

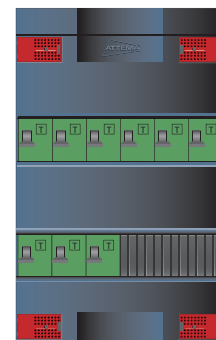

9 lichtgroepen P. 37

INHOUDSOPGAVE

Overige kasten



Groepenstations met automaten P. 39



Groepenstations met aardlekschakelaars P. 40



Groepenstations met hoofdschakelaars P. 41



Klemmenkast P.41



Groepenstations met overspanningsbeveiliging P. 42



Uitbreidingsstations XL115 P. 43



Patchkast P. 187

Onderdelen en componenten



Invoerbrug P. 46



Afdekplaatje P. 46

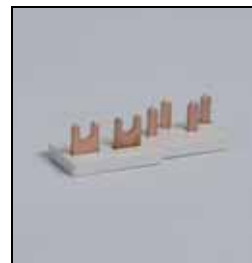

X-rail P. 47



Componenten P. 50

Technische informatie

	Installatie-automaat 1P+N	Pag. 57
	Fornuisgroep 2P+2N	Pag. 58
	Installatie-automaat 3P+N	Pag. 59
	Aardlekschakelaars 2P+4P	Pag. 60
	Aardlekautomaat 1P+N	Pag. 61
	Hoofdschakelaars 2p+4P	Pag. 62
	Overspanningsbeveiliging	Pag. 63

Bestelschema Groepenstation met aardlekschakelaars XLA

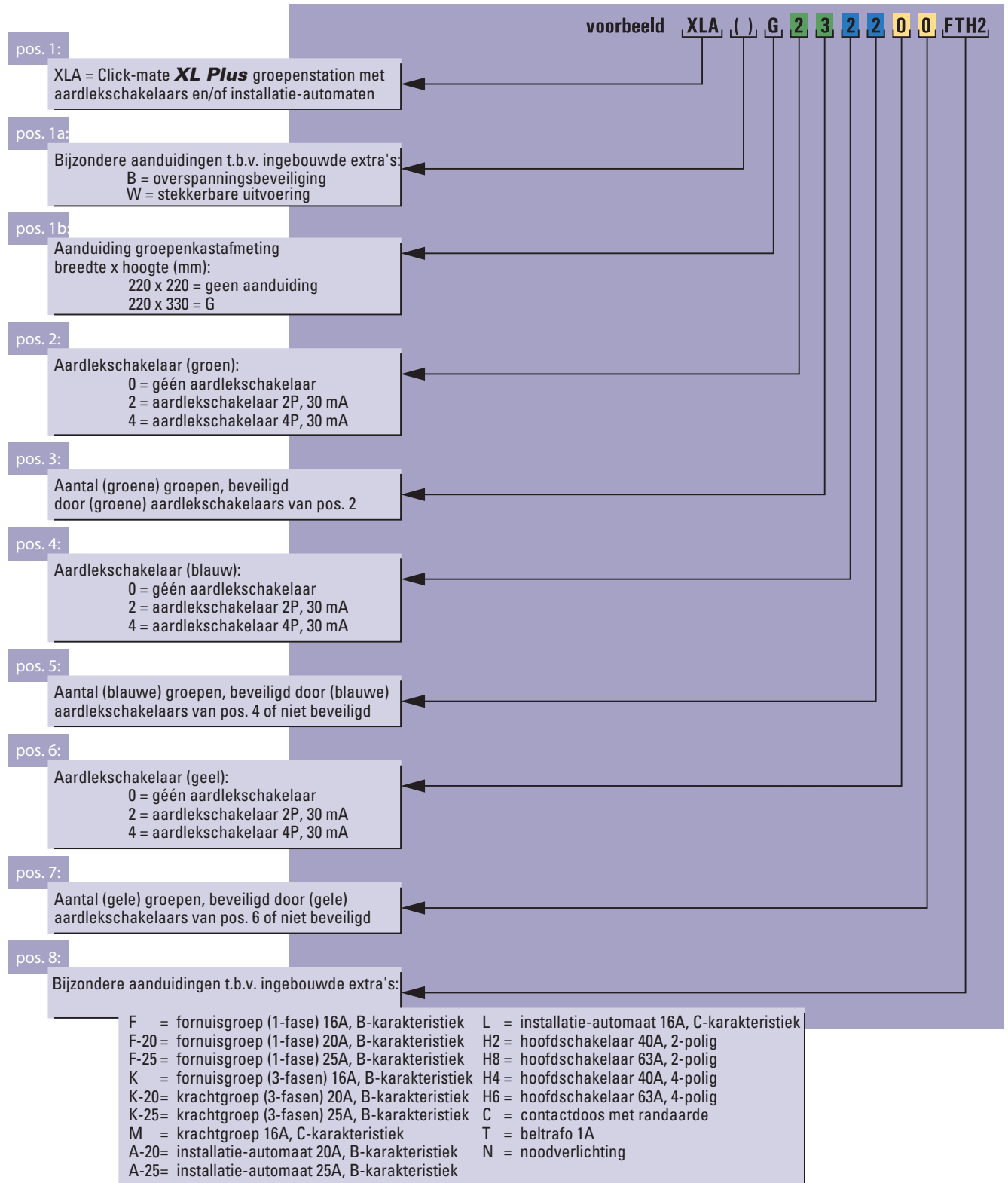

2 lichtgroepen, 1-fase bedraad, beveiligd door ALS 2p, 40A, 30mA

Groepenkast 220 x 220						
Artikelnr.	Typenummer	Eind-groepen	Aardlek-schakelaar	Hoofd-schakelaar 40A	Beltrafo 1A	Fornuis-groep
17000	XLA 2200 H2	2	1	1		
17001	XLA 2200 TH2	2	1	1	1	
17002	XLA 2200 FH2	2	1	1		1
17003	XLA 2200 FTH2	2	1	1	1	1

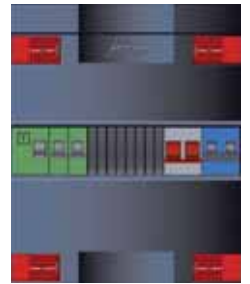

XLA 2200 FH2

3 lichtgroepen, 1-fase bedraad

2 Groepen beveiligd door ALS 2p, 40A, 30mA

1 Groep direct

Groepenkast 220 x 220 (2 om 1)						
Artikelnr.	Typenummer	Eind-groepen	Aardlek-schakelaar	Hoofd-schakelaar 40A	Beltrafo 1A	Fornuis-groep
17004	XLA 2201 H2	3	1	1		
17005	XLA 2201 TH2	3	1	1	1	
17006	XLA 2201 FH2	3	1	1		1
17007	XLA 2201 FTH2	3	1	1	1	1

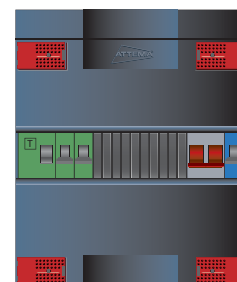

XLA 2201 H2

3 lichtgroepen, 1-fase bedraad, beveiligd door ALS 2p, 40A, 30mA

Groepenkast 220 x 220 (2 om 1)						
Artikelnr.	Typenummer	Eind-groepen	Aardlek-schakelaar	Hoofd-schakelaar 40A	Beltrafo 1A	Fornuis-groep
17008	XLA 2221 H2	3	2	1		
17009	XLA 2221 TH2	3	2	1	1	
17010	XLA 2221 FH2	3	2	1		1

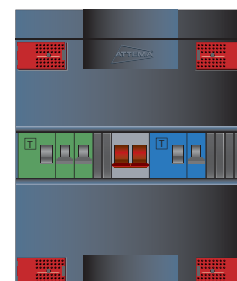

XLA 2221 H2

Groepenkast 220 x 330 (2 om 1)						
Artikelnr.	Typenummer	Eind-groepen	Aardlek-schakelaar	Hoofd-schakelaar 40A	Beltrafo 1A	Fornuis-groep
17262	XLAG 2221 H2	3	2	1		
17216	XLAG 2221 TH2	3	2	1	1	
17425	XLAG 2221 FH2	3	2	1		1
17392	XLAG 2221 FTH2	3	2	1	1	1



XLAG 2221 FTH2

4 lichtgroepen, 1-fase bedraad, beveiligd door 2x ALS 2p, 40A, 30mA

Groepenkast 220 x 220 (3 om 1)

Artikelnr.	Typenummer	Eind-groepen	Aardlek-schakelaar	Hoofd-schakelaar 40A	Beltrafo 1A	Fornuis-groep
17011	XLA 2321 H2	4	2	1		
17012	XLA 2321 TH2	4	2	1	1	
17013	XLA 2321 FH2	4	2	1		1

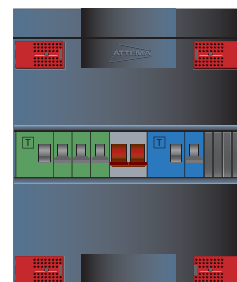

XLA 2321 H2

Groepenkast 220 x 330 (3 om 1)

Artikelnr.	Typenummer	Eind-groepen	Aardlek-schakelaar	Hoofd-schakelaar 40A	Beltrafo 1A	Fornuis-groep
17015	XLAG 2321 H2	4	2	1		
17016	XLAG 2321 TH2	4	2	1	1	
17017	XLAG 2321 FH2	4	2	1		1
17020	XLAG 2321 FTH2	4	2	1	1	1

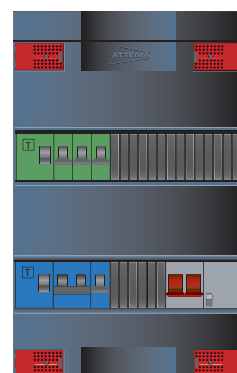

XLAG 2321 FTH2

Groepenkast 220 x 220 (2 om 2)

Artikelnr.	Typenummer	Eind-groepen	Aardlek-schakelaar	Hoofd-schakelaar 40A	Beltrafo 1A	Fornuis-groep
17021	XLA 2222 H2	4	2	1		
17022	XLA 2222 TH2	4	2	1	1	
17023	XLA 2222 FH2	4	2	1		1

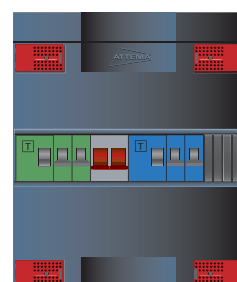

XLA 2222 H2

Groepenkast 220 x 330 (2 om 2)

Artikelnr.	Typenummer	Eind-groepen	Aardlek-schakelaar	Hoofd-schakelaar 40A	Beltrafo 1A	Fornuis-groep
17024	XLAG 2222 H2	4	2	1		
17025	XLAG 2222 TH2	4	2	1	1	
17026	XLAG 2222 FH2	4	2	1		1
17027	XLAG 2222 FTH2	4	2	1	1	1

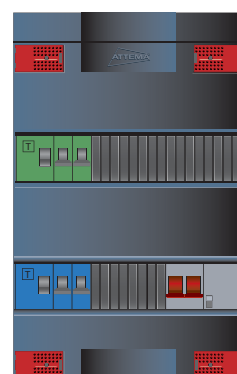

XLAG 2222 TH2

4 lichtgroepen, 3-fasen bedraad, beveiligd door 2x ALS 4p, 40A, 30mA

Groepenkast 220 x 330 (3 om 1)

Artikelnr.	Typenummer	Eind-groepen	Aardlek-schakelaar	Hoofd-schakelaar 40A	Beltrafo 1A	Kracht-groep
17028	XLAG 4341 KH4	4	2	1		1
17029	XLAG 4341 KTH4	4	2	1	1	1



XLAG 4341 KTH4

Groepenkast 220 x 330 (2 om 2)

Artikelnr.	Typenummer	Eind-groepen	Aardlek-schakelaar	Hoofd-schakelaar 40A	Beltrafo 1A	Kracht-groep
17030	XLAG 4242 H4	4	2	1		
17032	XLAG 4242 TH4	4	2	1	1	
17033	XLAG 4242 KH4	4	2	1		1
17034	XLAG 4242 KTH4	4	2	1	1	1

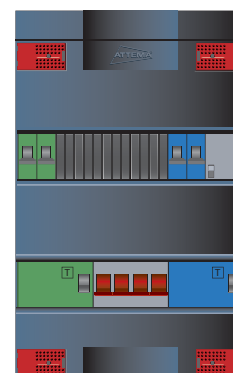

XLAG 4242 TH4

5 lichtgroepen, 1-fase bedraad, beveiligd door 2x ALS 2p, 40A, 30mA

Groepenkast 220 x 220 (3 om 2)						
Artikelnr.	Typenummer	Eind-groepen	Aardlek-schakelaar	Hoofd-schakelaar 40A	Beltrafo 1A	Fornuis-groep
17036	XLA 2322 H2	5	2	1		

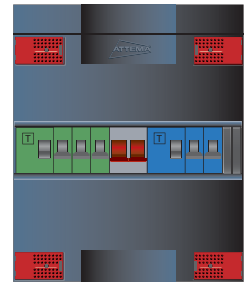

XLA 2322 H2

Groepenkast 220 x 330 (3 om 2)						
Artikelnr.	Typenummer	Eind-groepen	Aardlek-schakelaar	Hoofd-schakelaar 40A	Beltrafo 1A	Fornuis-groep
17038	XLAG 2322 H2	5	2	1		
17039	XLAG 2322 TH2	5	2	1	1	
17042	XLAG 2322 FH2	5	2	1		1
17044	XLAG 2322 FTH2	5	2	1	1	1

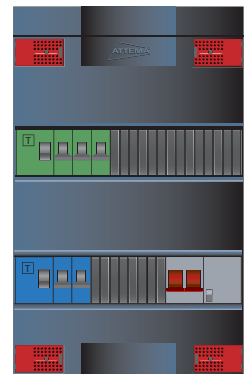

XLAG 2322 TH2

5 lichtgroepen, 3-fasen bedraad, beveiligd door 2x ALS 4p, 40A, 30mA

Groepenkast 220 x 330 (3 om 2)						
Artikelnr.	Typenummer	Eind-groepen	Aardlek-schakelaar	Hoofd-schakelaar 40A	Beltrafo 1A	Kracht-groep
17048	XLAG 4342 H4	5	2	1		
17052	XLAG 4342 TH4	5	2	1	1	
17054	XLAG 4342 KH4	5	2	1		1
17055	XLAG 4342 KTH4	5	2	1	1	1



XLAG 4342 TH4

6 lichtgroepen, 1-fase bedraad, beveiligd door 2x ALS 2p, 40A, 30mA

Groepenkast 220 x 330 (4 om 2)

Artikelnr.	Typenummer	Eind-groepen	Aardlek-schakelaar	Hoofd-schakelaar 40A	Beltrafo 1A	Fornuis-groep
17056	XLAG 2422 H2	6	2	1		
17057	XLAG 2422 TH2	6	2	1	1	
17058	XLAG 2422 FH2	6	2	1		1
17059	XLAG 2422 FTH2	6	2	1	1	1



XLAG 2422 FTH2

Groepenkast 220 x 220 (3 om 3)

Artikelnr.	Typenummer	Eind-groepen	Aardlek-schakelaar	Hoofd-schakelaar 40A	Beltrafo 1A	Fornuis-groep
17061	XLA 2323 H2	6	2	1		

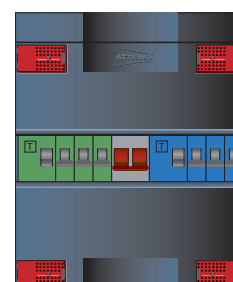

XLA 2323 H2

Groepenkast 220 x 330 (3 om 3)

Artikelnr.	Typenummer	Eind-groepen	Aardlek-schakelaar	Hoofd-schakelaar 40A	Beltrafo 1A	Fornuis-groep
17062	XLAG 2323 H2	6	2	1		
17063	XLAG 2323 TH2	6	2	1	1	
17064	XLAG 2323 FH2	6	2	1		1
17065	XLAG 2323 FTH2	6	2	1	1	1



XLAG 2323 H2

6 lichtgroepen, 3-fasen bedraad, beveiligd door 2x ALS 4p, 40A, 30mA**Groepenkast 220 x 330 (4 om 2)**

Artikelnr.	Typenummer	Eind-groepen	Aardlek-schakelaar	Hoofd-schakelaar 40A	Beltrafo 1A	Kracht-groep
17066	XLAG 4442 H4	6	2	1		
17067	XLAG 4442 TH4	6	2	1	1	
17068	XLAG 4442 KH4	6	2	1		1
17069	XLAG 4442 KTH4	6	2	1	1	1

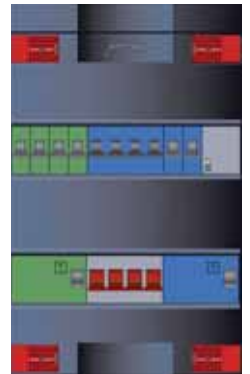

XLAG 4442 KTH4

Groepenkast 220 x 330 (3 om 3)

Artikelnr.	Typenummer	Eind-groepen	Aardlek-schakelaar	Hoofd-schakelaar 40A	Beltrafo 1A	Kracht-groep
17070	XLAG 4343 H4	6	2	1		
17071	XLAG 4343 TH4	6	2	1	1	
17072	XLAG 4343 KH4	6	2	1		1
17073	XLAG 4343 KTH4	6	2	1	1	1

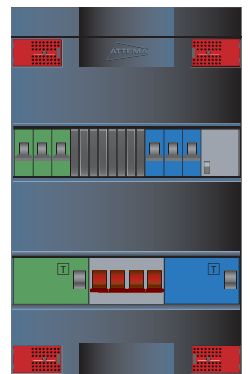

XLAG 4343 TH4

7 lichtgroepen, 1-fase bedraad, beveiligd door 2x ALS 2p, 40A, 30mA

Groepenkast 220 x 330 (4 om 3)						
Artikelnr.	Typenummer	Eind-groepen	Aardlek-schakelaar	Hoofd-schakelaar 40A	Beltrafo 1A	Fornuis-groep
17074	XLAG 2423 H2	7	2	1		
17075	XLAG 2423 TH2	7	2	1	1	
17076	XLAG 2423 FH2	7	2	1		1
17077	XLAG 2423 FTH2	7	2	1	1	1



XLAG 2423 TH2

7 lichtgroepen, 3-fasen bedraad, beveiligd door 2x ALS 4p, 40A, 30mA

Groepenkast 220 x 330 (4 om 3)						
Artikelnr.	Typenummer	Eind-groepen	Aardlek-schakelaar	Hoofd-schakelaar 40A	Beltrafo 1A	Kracht-groep
17079	XLAG 4443 H4	7	2	1		
17080	XLAG 4443 TH4	7	2	1	1	
17081	XLAG 4443 KH4	7	2	1		1

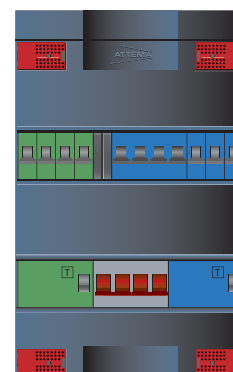

XLAG 4443 KH4

8 lichtgroepen, 1-fase bedraad, beveiligd door 2x ALS 2p, 40A, 30mA

Groepenkast 220 x 330 (4 om 4)						
Artikelnr.	Typenummer	Eind-groepen	Aardlek-schakelaar	Hoofd-schakelaar 40A	Beltrafo 1A	Fornuis-groep
17082	XLAG 2424 H2	8	2	1		
17083	XLAG 2424 TH2	8	2	1		



XLAG 2424 H2

8 lichtgroepen, 1-fase bedraad, beveiligd door 3x ALS 2p, 40A, 30mA

Groepenkast 220 x 330 (3 om 3 om 2)						
Artikelnr.	Typenummer	Eind-groepen	Aardlek-schakelaar	Hoofd-schakelaar 40A	Beltrafo 1A	Fornuis-groep
17086	XLAG 232322 H2	8	3	1		
17087	XLAG 232322 TH2	8	3	1	1	
17089	XLAG 232322 FH2	8	3	1		1
17091	XLAG 232322 FTH2	8	3	1	1	1

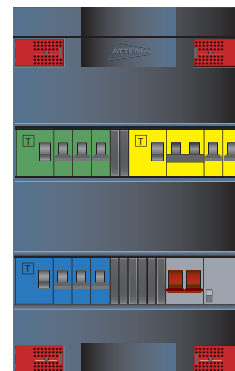

XLAG 232322 FTH2

8 lichtgroepen, 3-fasen bedraad, beveiligd door 2x ALS 4p, 40A, 30mA

Groepenkast 220 x 330 (4 om 4)						
Artikelnr.	Typenummer	Eind-groepen	Aardlek-schakelaar	Hoofd-schakelaar 40A	Beltrafo 1A	Kracht-groep
17093	XLAG 4444 H4	8	2	1		
17095	XLAG 4444 TH4	8	2	1	1	

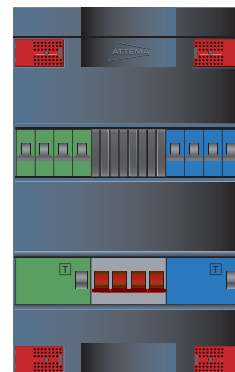

XLAG 4444 H4

9 lichtgroepen, 1-fase bedraad, beveiligd door 3x ALS 2p, 40A, 30mA

Groepenkast 220 x 330 (3 om 3 om 3)						
Artikelnr.	Typenummer	Eind-groepen	Aardlek-schakelaar	Hoofd-schakelaar 40A	Beltrafo 1A	Fornuis-groep
17096	XLAG 232323 H2	9	3	1		
17097	XLAG 232323 TH2	9	3	1	1	
17098	XLAG 232323 FH2	9	3	1		1
17100	XLAG 232323 FTH2	9	3	1	1	1

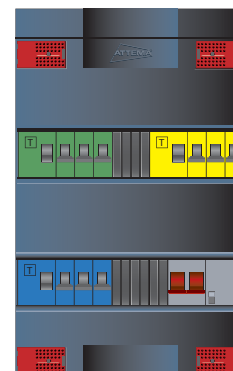

XLAG 232323 TH2

Bestelschema Groepenstation met aardlekautomaten XLV

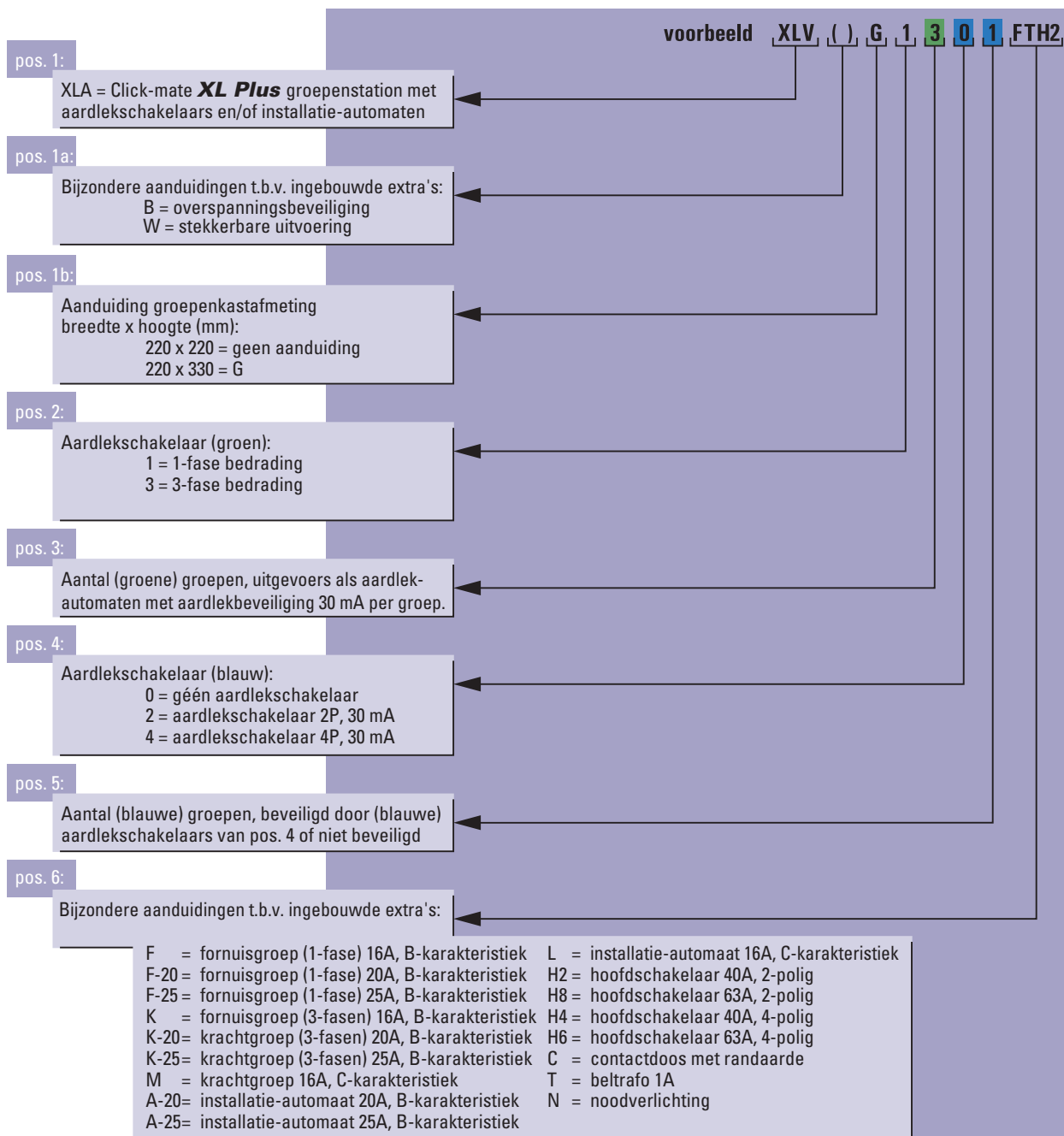

1 lichtgroep, 1-fase bedraad, beveiligd door 1x aardlekautomaat

Groepenkast 220 x 220					
Artikelnr.	Typenummer	Aardlek-automaten	Hoofd-schakelaar 40A	Beltrafo 1A	Fornuis-groep
17104	XLV 1100 H2	1	1		



XLV 1100 H2

2 lichtgroepen, 1-fase bedraad, beveiligd door 2x aardlekautomaat

Groepenkast 220 x 220					
Artikelnr.	Typenummer	Aardlek-automaten	Hoofd-schakelaar 40A	Beltrafo 1A	Fornuis-groep
17105	XLV 1200 H2	2	1		
17106	XLV 1200 TH2	2	1	1	

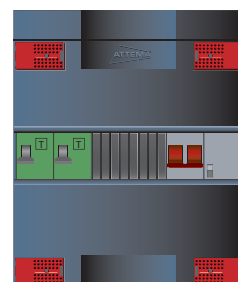

XLV 1200 TH2

3 lichtgroepen, 1-fase bedraad, beveiligd door 3x aardlekautomaat

Groepenkast 220 x 220					
Artikelnr.	Typenummer	Aardlek-automaten	Hoofd-schakelaar 40A	Beltrafo 1A	Fornuis-groep
17110	XLV 1300 H2	3	1		
17111	XLV 1300 TH2	3	1	1	
17112	XLV 1300 FH2	3	1		1
17113	XLV 1300 FTH2	3	1	1	1

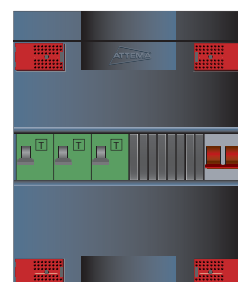

XLV 1300 H2

4 lichtgroepen, 1-fase bedraad, beveiligd door 4x aardlekautomaat

Groepenkast 220 x 220

Artikelnr.	Typenummer	Aardlek-automaten	Hoofd-schakelaar 40A	Beltrafo 1A	Fornuis-groep
17115	XLV 1400 H2	4	1		
17117	XLV 1400 TH2	4	1	1	
17120	XLV 1400 FH2	4	1		1

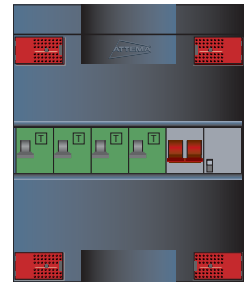

XLV 1400 TH2

Groepenkast 220 x 330

Artikelnr.	Typenummer	Aardlek-automaten	Hoofd-schakelaar 40A	Beltrafo 1A	Fornuis-groep
17125	XLVG 1400 H2	4	1		
17128	XLVG 1400 TH2	4	1	1	
17130	XLVG 1400 FH2	4	1		1
17131	XLVG 1400 FTH2	4	1	1	1



XLVG 1400 FTH2

4 lichtgroepen, 3-fasen bedraad, beveiligd door 4x aardlekautomaat

Groepenkast 220 x 220

Artikelnr.	Typenummer	Aardlek-automaten	Hoofd-schakelaar 40A	Beltrafo 1A	Kracht-groep
17132	XLV 3400 H4	4	1		

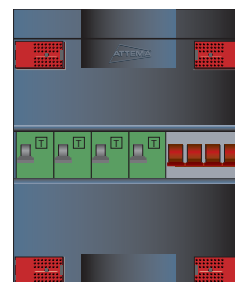

XLV 3400 H4

Groepenkast 220 x 330

Artikelnr.	Typenummer	Aardlek-automaten	Hoofd-schakelaar 40A	Beltrafo 1A	Kracht-groep
17135	XLVG 3400 H4	4	1		
17136	XLVG 3400 TH4	4	1	1	
17137	XLVG 3400 KH4	4	1		1
17142	XLVG 3400 KTH4	4	1	1	1



XLVG 3400 H4

5 lichtgroepen, 1-fase bedraad, beveiligd door 5x aardlekautomaat

Groepenkast 220 x 220					
Artikelnr.	Typenummer	Aardlek-automaten	Hoofd-schakelaar 40A	Beltrafo 1A	Fornuis-groep
17144	XLV 1500 H2	5	1		

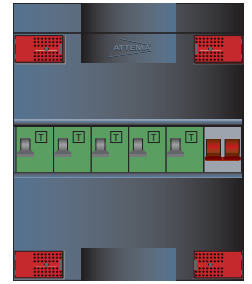

XLV 1500 H2

Groepenkast 220 x 330					
Artikelnr.	Typenummer	Aardlek-automaten	Hoofd-schakelaar 40A	Beltrafo 1A	Fornuis-groep
17145	XLVG 1500 H2	5	1		
17146	XLVG 1500 TH2	5	1	1	
17147	XLVG 1500 FH2	5	1		1
17148	XLVG 1500 FTH2	5	1	1	1

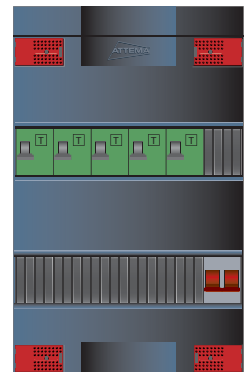

XLVG 1500 H2

5 lichtgroepen, 3-fasen bedraad, beveiligd door 5x aardlekautomaat

Groepenkast 220 x 330					
Artikelnr.	Typenummer	Aardlek-automaten	Hoofd-schakelaar 40A	Beltrafo 1A	Kracht-groep
17152	XLVG 3500 H4	5	1		
17153	XLVG 3500 TH4	5	1	1	
17154	XLVG 3500 KH4	5	1		1
17156	XLVG 3500 KTH4	5	1	1	1

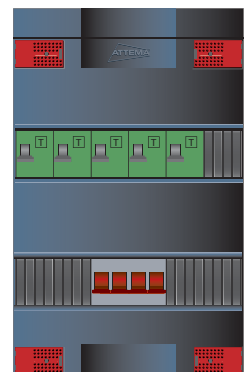

XLVG 3500 H4

6 lichtgroepen, 1-fase bedraad, beveiligd door 6x aardlekautomaat

Groepenkast 220 x 330					
Artikelnr.	Typenummer	Aardlek-automaten	Hoofdschakelaar 40A	Beltrafo 1A	Fornisgroep
17157	XLVG 1600 H2	6	1		
17159	XLVG 1600 TH2	6	1	1	
17162	XLVG 1600 FH2	6	1		1
17165	XLVG 1600 FTH2	6	1	1	1

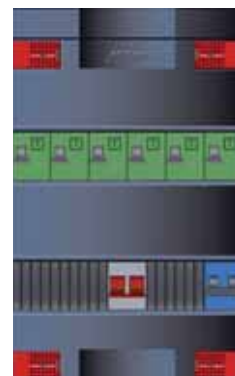

XLVG 1600 FH2

6 lichtgroepen, 3-fasen bedraad, beveiligd door 6x aardlekautomaat

Groepenkast 220 x 330					
Artikelnr.	Typenummer	Aardlek-automaten	Hoofdschakelaar 40A	Beltrafo 1A	Krachtgroep
17167	XLVG 3600 H4	6	1		
17168	XLVG 3600 TH4	6	1	1	
17172	XLVG 3600 KH4	6	1		1
17174	XLVG 3600 KTH4	6	1	1	1

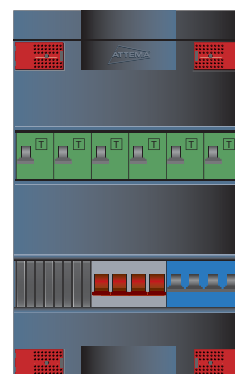

XLVG 3600 KH4

7 lichtgroepen, 1-fase bedraad, beveiligd door 7x aardlekautomaat

Groepenkast 220 x 330					
Artikelnr.	Typenummer	Aardlek-automaten	Hoofd-schakelaar 40A	Beltrafo 1A	Fornuis-groep
17175	XLVG 1700 H2	7	1		
17178	XLVG 1700 TH2	7	1	1	
17179	XLVG 1700 FH2	7	1		1
17180	XLVG 1700 FTH2	7	1	1	1

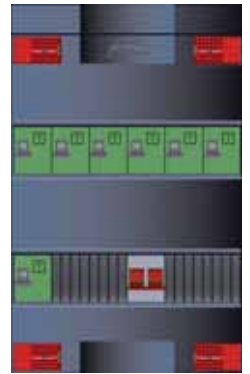

XLVG 1700 H2

7 lichtgroepen, 3-fasen bedraad, beveiligd door 7x aardlekautomaat

Groepenkast 220 x 330					
Artikelnr.	Typenummer	Aardlek-automaten	Hoofd-schakelaar 40A	Beltrafo 1A	Kracht-groep
17181	XLVG 3700 H4	7	1		
17183	XLVG 3700 TH4	7	1	1	
17184	XLVG 3700 KH4	7	1		1
17185	XLVG 3700 KTH4	7	1	1	1

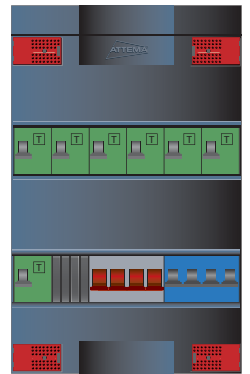

XLVG 3700 KH4

8 lichtgroepen, 1-fase bedraad, beveiligd door 8x aardlekautomaat

Groepenkast 220 x 330					
Artikelnr.	Typenummer	Aardlek-automaten	Hoofdschakelaar 40A	Beltrafo 1A	Fornis-groep
17186	XLVG 1800 H2	8	1		
17190	XLVG 1800 TH2	8	1	1	
17191	XLVG 1800 FH2	8	1		1
17192	XLVG 1800 FTH2	8	1	1	1

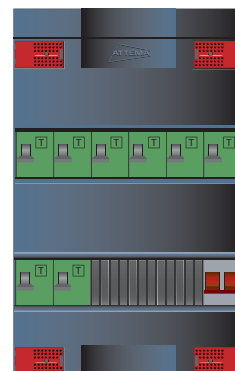

XLVG 1800 H2

8 lichtgroepen, 3-fasen bedraad, beveiligd door 8x aardlekautomaat

Groepenkast 220 x 330					
Artikelnr.	Typenummer	Aardlek-automaten	Hoofdschakelaar 40A	Beltrafo 1A	Kracht-groep
17195	XLVG 3800 H4	8	1		
17196	XLVG 3800 TH4	8	1	1	
17197	XLVG 3800 KH4	8	1		1

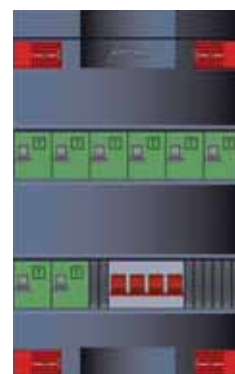

XLVG 3800 H4

9 lichtgroepen, 1-fase bedraad, beveiligd door 9x aardlekautomaat

Groepenkast 220 x 330					
Artikelnr.	Typenummer	Aardlek-automaten	Hoofd-schakelaar 40A	Beltrafo 1A	Fornuis-groep
17198	XLVG 1900 H2	9	1		
17199	XLVG 1900 TH2	9	1	1	
17200	XLVG 1900 FH2	9	1		1
17201	XLVG 1900 FTH2	9	1	1	1

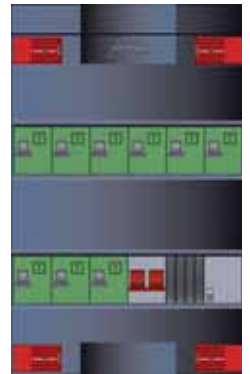

XLVG 1900 TH2

9 lichtgroepen, 3-fasen bedraad, beveiligd door 9x aardlekautomaat

Groepenkast 220 x 330					
Artikelnr.	Typenummer	Aardlek-automaten	Hoofd-schakelaar 40A	Beltrafo 1A	Kracht-groep
17203	XLVG 3900 H4	9	1		
17210	XLVG 3900 TH4	9	1	1	

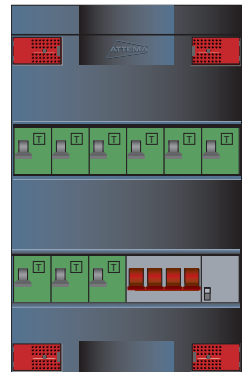

XLVG 3900 TH4

DUO-verpakking Click-mate XL groepenkasten

In de loop der tijd is er in de samenstelling van groepenkasten nogal wat gewijzigd. Het aantal eindgroepen is uitgebreid, door de toename van het gebruik van elektrische apparaten. Het bezit van een droger en vaatwasmachine is allang gemeengoed geworden. Eind vorige eeuw werd de tweede aardlekschakelaar verplicht en weer later is in het Bouwbesluit opgenomen dat elke verdeelinrichting van een hoofdschakelaar dient te zijn voorzien. Allemaal redenen waardoor het gemiddeld aantal componenten per groepenkast is toegenomen.

Daardoor komt het regelmatig voor dat de installatie niet meer in één groepenkast past. In dat geval worden twee groepenkasten naast elkaar geplaatst. Voor de verbinding tussen de groepenkasten, heeft Attema een handige koppelset (inclusief de benodigde aansluitdraden 6 mm²) in het assortiment.

Uitbreiding assortiment

De beide groepenkasten, inclusief koppelset, kunnen nu ook in één omverpakking besteld en uitgeleverd worden. Vooral gemakkelijk als op een project meerdere woningen geïnstalleerd moeten worden. Per kavel wordt dan exact de juiste samenstelling geleverd. Dit voorkomt uitzoekwerk, en de installateur is ervan verzekerd dat ook de benodigde bedrading en extra invoerbrug niet vergeten kunnen worden.

Om de installatie strak af te kunnen werken, worden per DUO-verpakking gratis 4 buisadelstroken meegeleverd. De meterkast is tenslotte het visitekaartje van de installateur!



stekerbaar Installeren

- De Click-mate XL-plus groepenkasten zijn op zichzelf al een toonbeeld van flexibiliteit. Kan het nóg gemakkelijker? Ja! Door te kiezen voor een Click-mate met uitvoerbrug voor chassisdelen.
- Attema stelt dan de groepenkast exact volgens uw specificaties samen, inclusief de aangesloten chassisdelen. Stekker in het contact en klaar! Zo creëert u razendsnel flexibele installaties in bijvoorbeeld kantoorunits, bouwketen en industrieel vervaardigde woningen.

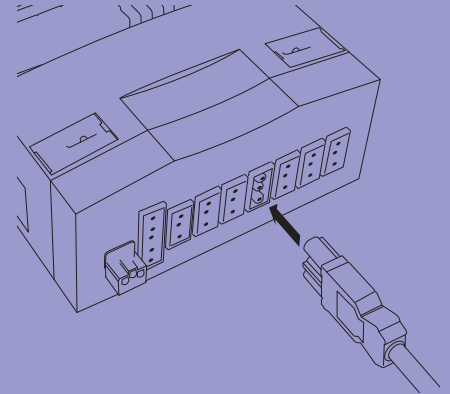

Bestel een los Click-mate XL Plus raam

- Voor extra gemak en zekerheid bestelt u een los Click-mate XL Plus raam. Dit raam kunt u reeds in een eerder stadium in de meterkast monteren. Vervolgens kunt u de buizen monteren, terwijl u de kast met de kostbare componenten later plaatst. Het bijgeleverde raam dat u dan overhoudt, kunt u voor het volgende project gebruiken.

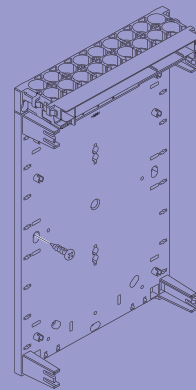

Groepenstation met automaten 2-polig, 16A B-kar.



p. st.



220x220 mm

16970



1-groep

16973



2-groepen

16974



3-groepen



- Voorzien van uitvoerbrug met aardrail en aansluitstuk.
- 1-fase bedraad.
- 16970 - typecode XLA 0001.
- 16973 - typecode XLA 0002.
- 16974 - typecode XLA 0003.

Groepenstation met automaten 2-polig, 16A B-kar.



p. st.



220x220 mm

16975



4-groepen

16978



5-groepen

16979



6-groepen



- Voorzien van uitvoerbrug met aardrail en aansluitstuk.
- 1-fase bedraad.
- 16975 - typecode XLA 0004.
- 16978 - typecode XLA 0005.
- 16979 - typecode XLA 0006.

Click-mate XL Plus Groepenstations

Groepenstation met automaten 2-polig, 16A B-kar.

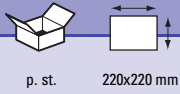

16981



7-groepen

16983



8-groepen

16984



9-groepen

- Voorzien van uitvoerbrug met aardrail en aansluitstuk.
- 1-fase bedraad.
- 16981 - typecode XLA 0007.
- 16983 - typecode XLA 0008.
- 16984 - typecode XLA 0009.



Groepenstation met 1 aardlekschakelaar 2-polig, 40A

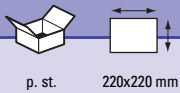

16985



30 mA

- Aan de onder- en bovenzijde open uitgevoerd.
- Aardlekschakelaar klasse A: tevens bescherming tegen aardfouten bij niet-sinusvormige foutstromen.
- 16985 - typecode XLA 2000.



Groepenstation met 1 aardlekschakelaar 4-polig, 40A

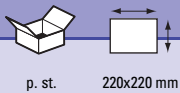

16986



30 mA

- Aan de onder- en bovenzijde open uitgevoerd.
- Aardlekschakelaar klasse A: tevens bescherming tegen aardfouten bij niet-sinusvormige foutstromen.
- 16986 - typecode XLA 4000.



Groepenstation met 2 aardlekschakelaars 2-polig, 40A

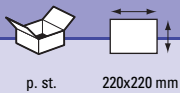

16987



2 x 30 mA

- Aan de onder- en bovenzijde open uitgevoerd.
- Aardlekschakelaar klasse A: tevens bescherming tegen aardfouten bij niet-sinusvormige foutstromen.
- 16987 - typecode XLA 2020.



Groepenstation met 2 aardlekschakelaars 4-polig, 40A

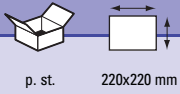

16989



- Aan de onder- en bovenzijde open uitgevoerd.
- Aardlekschakelaar klasse A: tevens bescherming tegen aardfouten bij niet-sinusvormige foutstromen.
- 16989 - typecode XLA 4040.



Groepenstation met 2-polige hoofdschakelaar

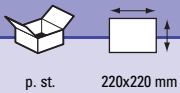

16991



16993



- Aan de onder- en bovenzijde open uitgevoerd.
- Tuimelschakelaar (1p + N).
- 16991 - typecode XLH 240.
- 16993 - typecode XLH 263.



Groepenstation met 4-polige hoofdschakelaar

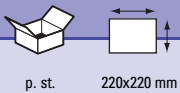

16994



16996



- Aan de onder- en bovenzijde open uitgevoerd.
- Tuimelschakelaar (3p + N).
- 16994 - typecode XLH 440.
- 16996 - typecode XLH 463.



Klemmenkast

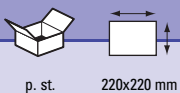

16997



- Aan de onder- en bovenzijde open uitgevoerd.
- 5-voudig klemmenblok per blok: 2x 16 mm² en 1x 25 mm².
- 16997 - typecode XLK 463.



Click-mate XL Plus Groepenstations

Groepenstation met overspanningbeveiliging 2-polig

16998

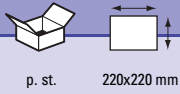

- Aan de onder- en bovenzijde open uitgevoerd.
- Overspanningbeveiliging 2-polig en hoofdschakelaar 2-polig 63 A.
- Beveiliging tegen indirecte overspanning van maximaal 40 kA.
- Parallel-aansluiting.
- 16998 - typecode XLBH 263.



Groepenstation met overspanningbeveiliging 4-polig

16999

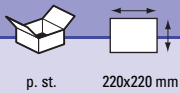

- Aan de onder- en bovenzijde open uitgevoerd.
- Overspanningbeveiliging 4-polig en hoofdschakelaar 4-polig 63 A.
- Beveiliging tegen indirecte overspanning van maximaal 40 kA.
- Parallel-aansluiting.
- 16999 - typecode XLBH 463.



Perfect afgestemd op de praktijk

- De 1-fase groepenstations zijn zo veel mogelijk voorbereid om snel extra eindgroepen bij te plaatsen.
- De speciale draadkam wordt gevoed door de aardlekschakelaar. Op de vrije plaatsen kunnen gemakkelijk extra groepen geplaatst worden.
- Gebruik voor uitbreiding componenten zonder aansluitdraden.

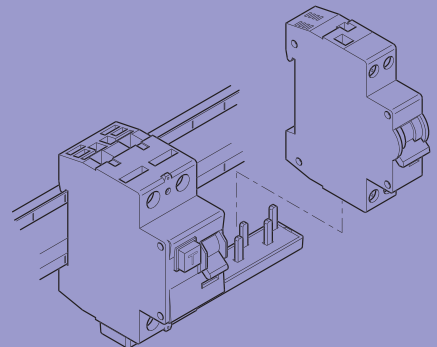

Voorbeeld van 1-fase groepenstation

17021



- De 1-fase groepenstations zijn zo veel mogelijk voorbereid om snel extra eindgroepen bij te plaatsen.
- Vrije contacten zijn met een kapje afgeschermd.
- 17021 - typecode XLA 2222 H2.



Groepenstation met automaten, 1p+N, 16A B-kar.

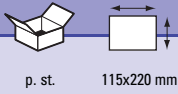

16960



16961



- Voorzien van:
 - Afdekstrook.
 - Uitvoerbrug met aardrail.
- Geschikt voor maximaal 6 modules van 18 mm.
- Buisinvoeren geschikt voor 6 x Ø 16/19 mm.
- 16960 - typecode XLA 115-1.
- 16961 - typecode XLA 115-2.

Groepenstation met fornuisgroep 1-fase, 16A B-kar.

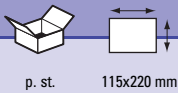

16962



- Voorzien van:
 - Afdekstrook.
 - Uitvoerbrug met aardrail.
- Geschikt voor maximaal 6 modules van 18 mm.
- Buisinvoeren geschikt voor 6 x Ø 16/19 mm.
- 16962 - typecode XLA 115-F.

Groepenstation met fornuisgroep 3-fasen, 16A B-kar.

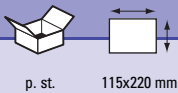

16963



- Voorzien van:
 - Afdekstrook.
 - Uitvoerbrug met aardrail.
- Geschikt voor maximaal 6 modules van 18 mm.
- Buisinvoeren geschikt voor 6 x Ø 16/19 mm.
- 16963 - typecode XLA 115-K.

Groepenstation met aardlekautomaten, 16A 1p+N, 30mA B-kar.

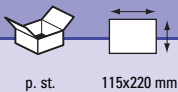

16964



16965



- Voorzien van:
 - Afdekstrook.
 - Uitvoerbrug met aardrail.
- Geschikt voor maximaal 6 modules van 18 mm.
- Buisinvoeren geschikt voor 6 x Ø 16/19 mm.
- Artnr: 16964 - typecode XLA 115-V1.
- Artnr: 16965 - typecode XLA 115-V2.

Click-mate XL Plus Groepenstations

XLL 115

16966

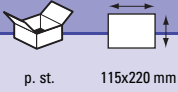

- Voorzien van:
 - DIN-rail.
 - Afdekstrook.
 - Uitvoerbrug met aardrail.
- Geschikt voor maximaal 6 modules van 18 mm.
- Buisvoeren geschikt voor 6 x Ø 16/19 mm.



XLL 220

16968

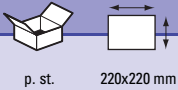

- Voorzien van:
 - Uitneembare DIN-rail.
 - Afdekstrook.
 - Geïntegreerde faseverdeling met 5 aansluitverdeelblokken.
Per blok 4 x 16 mm².
 - Uitvoerbrug met aardrail en aansluitstuk.
- Aan onderzijde open uitgevoerd.



XLL 330

16969

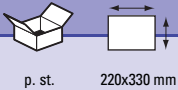

- Voorzien van:
 - Uitneembare DIN-rails.
 - Afdekstrook.
 - Geïntegreerde faseverdeling met 5 aansluitverdeelblokken.
Per blok 4 x 16 mm².
 - Uitvoerbrug met aardrail en aansluitstuk.
- Aan onderzijde open uitgevoerd.



Raam 220

16100



- Voorzien van buisvoer (basisdeel).
- Voorzien van 6 bevestigingsschroeven.
- Geschikt voor buis 9 x Ø 16/19 mm.
- Buizen Ø 16 mm en Ø 19 mm eenvoudig vast te klikken.
- Goed bereikbaar door vlakke uitvoering.

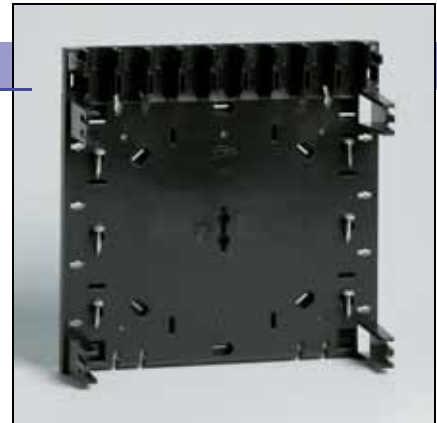

Raam 330

16101



5 st.

- Voorzien van buis invoer (basisdeel).
- Voorzien van 6 bevestigingsschroeven.
- Geschikt voor buis 9 x Ø 16/19 mm.
- Buizen Ø 16 mm en Ø 19 mm eenvoudig vast te klikken.
- Goed bereikbaar door vlakke uitvoering.



Buiszadelstrook

15982



10 st.

- Solide bevestiging van buizen boven het groepenstation.
- Alle posities geschikt voor 16 en 19 mm buis.
- Stapelbaar door middel van klikverbinding.



Uitvoerbrug met aardrail en aansluitstuk

16103



10 st.

- Bestaande uit:
 - Buisinvoer basisdeel.
 - Buisinvoer opzetstuk met aardrail en aansluitstuk.
 - Afdekkap.
- Beide buisinvoeren zijn geschikt voor 9 x Ø 16/19 mm.
- Poorten gemakkelijk uit te breken.



Click-mate XL Plus Groepenstations

Invoerbrug

16105



10 st.

- Geschikt voor:
 - buis Ø 32 mm (middelste snij-/breekpoort).
 - kabel Ø 10 mm t/m Ø 25 mm met kabelinvoeringen (middelste snij-/breekpoort).
 - 2x Pg16/21 (buitenste snij-/breekpoorten).
 - 2x M20/25 (buitenste snij-/breekpoorten).
- Ook als blind inzetstuk te gebruiken.



Kabelinvoering

16015



50 st.

- Universeel.
- Snel te monteren op invoerbrug (art.nr. 16105).



10-20 mm



Afdekplaatje

16106



50 st.

- Geschikt voor het afdichten van de sleuf/sleuven in de kap van de Click-mate XL.
- Afmeting komt overeen met 4 eenheden van 18 mm.



Koppelstuk

15990



25 st.

- Voor het horizontaal en vertikaal koppelen van ramen.

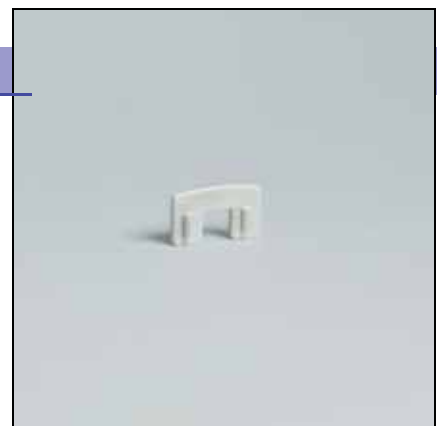

Etageklem

15991



5 st.

- Eenvoudig op DIN-rail te monteren.
- Aansluitbereik per blok.
 - 4 x 16 mm² massieve draad.
 - 4 x 10 mm² soepele en geslagen draad.



Aansluitverdeelblok

15992



50 st.

- Eenvoudig op DIN-drager te plaatsen.
- Aansluitbereik 4 x 16 mm².

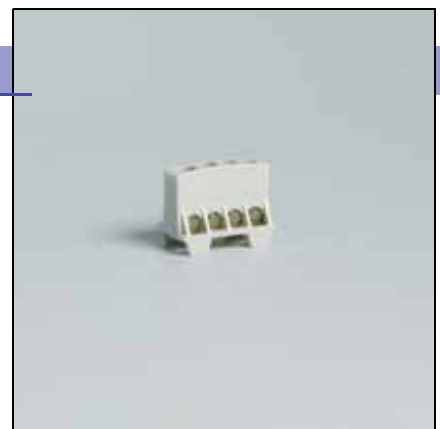

X-rail ALS + 2 installatie-automaten

16107



10 st.

- Voor doorverbinden van aardlekschakelaar 2-polig en max. 2 installatie-automaten.
- Vrije contacten kunnen afgeschermd worden met een isolatiekapje.

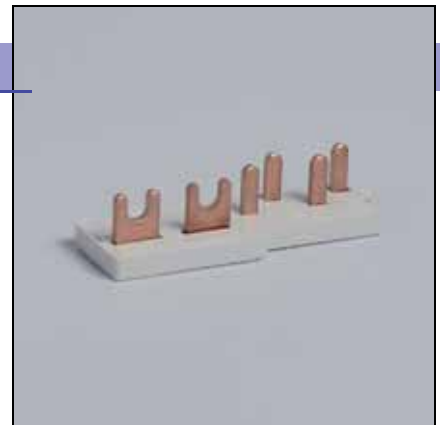

X-rail ALS + 3 installatie-automaten

16112



10 st.

- Voor doorverbinden van aardlekschakelaar 2-polig en max. 3 installatie-automaten.
- Vrije contacten kunnen afgeschermd worden met een isolatiekapje.

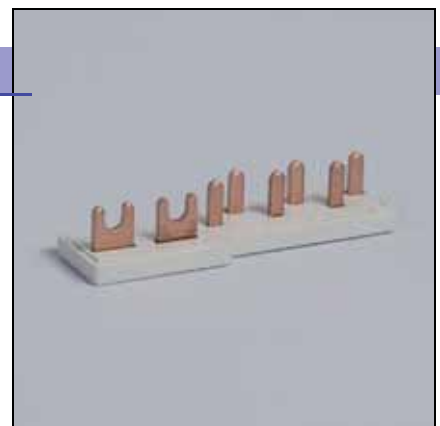

Click-mate XL Plus Groepenstations

X-rail ALS + 4 installatie-automaten

16113



10 st.

- Voor doorverbinden van aardlekschakelaar 2-polig en max. 4 installatie-automaten.
- Vrije contacten kunnen afgeschermd worden met een isolatiekapje.

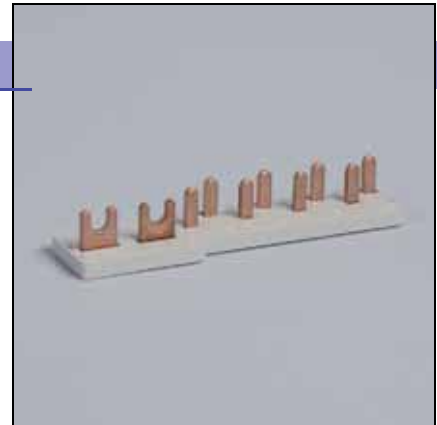

X-rail ALS + 5 installatie-automaten

16114



10 st.

- Voor doorverbinden van aardlekschakelaar 2-polig en max. 5 installatie-automaten.
- Vrije contacten kunnen afgeschermd worden met een isolatiekapje.

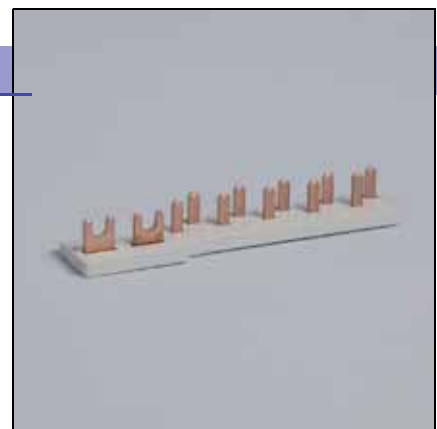

X-rail 4 installatie-automaten

16115



10 st.

- Voor doorverbinden van max. 4 installatie-automaten.
- Vrije contacten kunnen afgeschermd worden met een isolatiekapje.

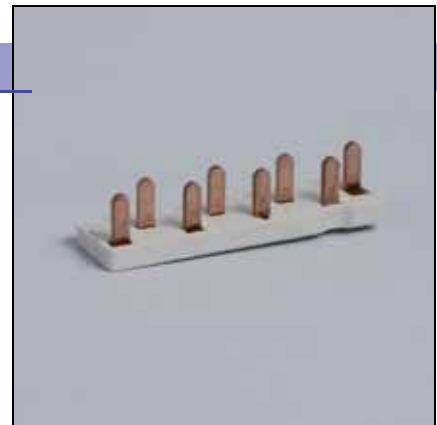

X-rail 5 installatie-automaten

16116



10 st.

- Voor doorverbinden van max. 5 installatie-automaten.
- Vrije contacten kunnen afgeschermd worden met een isolatiekapje.

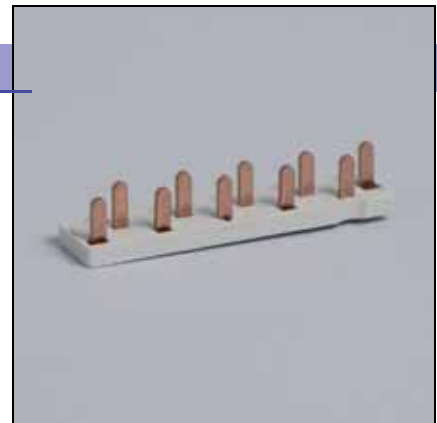

X-rail aardlekautomaten

16118



10 st.

- Voor doorverbinden van max. 3 aardlekautomaten.
- Vrije contacten kunnen afgeschermd worden met een isolatiekapje.

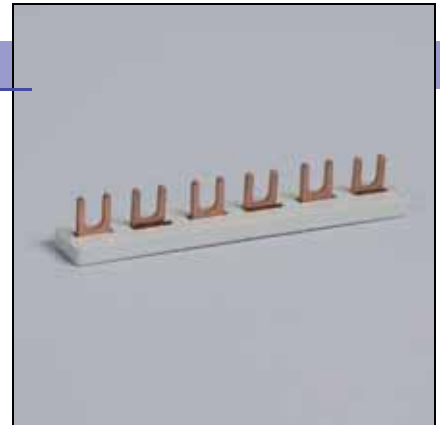

Isolatiekapje Draadkam

16119



25 st.

- Voor het afschermen van vrije contacten van X-rails (art.nrs. 16107 t/m 16118).



Draadkam

16033

16034



25 st.



18 mm



36 mm

- Bij art.nr. 16033:
 - Per strip 10 stuks aansluitpennen.
 - Voor doorverbinden van installatie-automaten.
- Bij art.nr. 16034:
 - Per strip 5 stuks aansluitpennen.
 - Voor doorverbinden van aardlekautomaten.



Uitsluitend hoogwaardige componenten

- Alle componenten die worden toegepast in het Click-mate XL assortiment worden speciaal voor Attema vervaardigd.
- Behalve met de genoemde onderdelen kunnen er ook systemen worden geassembleerd met een uitgebreid programma andere componenten.

component zonder aansluitdraden.



uitbreidingscomponent geleverd met voormonteerde aansluitbedrading.

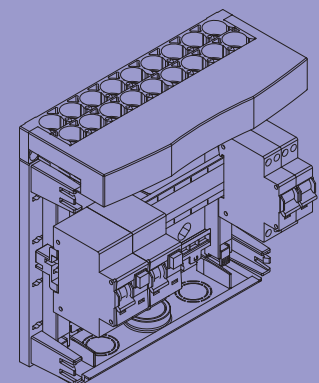

Click-mate XL Plus Groepenstations

Aftakblokje

15993



20 st.

- Geschikt voor aansluiten van componenten (bijvoorbeeld een beltrafo of contactdoos).
- Aansluitbereik tot 2x 10 mm².

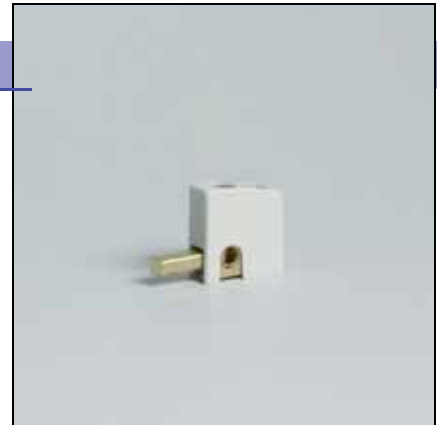

Koppelset

16175



p. st

- Voor doorverbinden van 2 groepenkasten.
- Bestaat uit:
 - Invoerbrug (16105).
 - 4 koppelstukken (15990).
 - 3 x 30 cm montagesnoer zwart 6 mm².
 - 1 x 30 cm montagesnoer blauw 6 mm².



Nieuwe componenten

Nieuw zijn de installatie-automaten 16 A met C-karakteristiek en de automaten 20 A en 25 A met B-karakteristiek.

C-karakteristiek, 1p+N en 3p+N

Deze automaten kunnen toegepast worden in situaties waarbij de automaten met B-karakteristiek ten gevolge van inschakelstromen te snel uitschakelen. Zoals bijvoorbeeld bij toepassing van airconditioning, een elektrische garagedeur of een centrale stofzuigerinstallatie. De codering van deze automaten is resp. L en M (zie tabel).

Automaten 20 en 25 A, B-karakteristiek

Deze automaten kunnen toegepast worden in situaties waarbij de 16A automaten niet toereikend zijn. Zoals luxe badkamers die bijvoorbeeld voorzien zijn van een whirlpool of sauna. De codering van deze automaten is resp. A20, A25 (zie tabel).

Automaat 1p+N, 16A, B-karakteristiek

16120

16123



10 st.

- Geschikt voor uitbreiding in Click-mate XL Plus Groepenstations.
- Componentbreedte: 18 mm.



Automaat 1p+N, 16A, C-karakteristiek



p. st.

- Geschikt voor uitbreiding in Click-mate XL Plus Groepenstations.
- Componentbreedte: 18 mm.

16124



16125



Automaat 1p+N, 20A, B-karakteristiek



p. st.

- Geschikt voor uitbreiding in Click-mate XL Plus Groepenstations.
- Componentbreedte: 18 mm.

16127



16131



Automaat 1p+N, 25A, B-karakteristiek



p. st.

- Geschikt voor uitbreiding in Click-mate XL Plus Groepenstations.
- Componentbreedte: 18 mm.

16132



16133



Fornuisgroep 1-fase 16A, B-karakteristiek



p. st.

- 2x (1p+N).
- Geschikt voor uitbreiding in Click-mate XL Plus Groepenstations.
- Componentbreedte: 36 mm.

16134



16137



Click-mate XL Plus Groepenstations

Fornuisgroep 1-fase 20A, B-karakteristiek



p. st.

- 2x (1p+N).
- Geschikt voor uitbreiding in Click-mate XL Plus Groepenstations.
- Bijv. ten behoeve van voorbeveiliging van een onderverdeler.
- Componentbreedte: 36 mm.

16138



16139



Fornuisgroep 1-fase 25A, B-karakteristiek



p. st.

- 2x (1p+N).
- Geschikt voor uitbreiding in Click-mate XL Plus Groepenstations.
- Bijv. ten behoeve van voorbeveiliging van een onderverdeler.
- Componentbreedte: 36 mm.

16141



16143



Automaat 3-fasen 16A, B-kar. (fornuisgroep)



p. st.

- 3p+N.
- Geschikt voor uitbreiding in Click-mate XL Plus Groepenstations.
- Componentbreedte: 72 mm.

16144



16145



Automaat 3-fasen 16A, C-kar.



p. st.

- 3p+N.
- Geschikt voor uitbreiding in Click-mate XL Plus Groepenstations.
- Componentbreedte: 72 mm.

16146



16147



Automaat 3-fasen 20A, B-kar.



p. st.

- 3p+N.
- Geschikt voor uitbreiding in Click-mate XL Plus Groepenstations.
- Componentbreedte: 72 mm.

16148



16149



Automaat 3-fasen 25A, B-kar.



p. st.

- 3p+N.
- Geschikt voor uitbreiding in Click-mate XL Plus Groepenstations.
- Componentbreedte: 72 mm.

16150



16151



Aardlekautomaat 16A 2-polig, 30mA, B-karakteristiek



p. st.

- Klasse A "conform UNETO comfort klasse C".
- Geschikt voor uitbreiding in Click-mate XL Plus Groepenstations.
- Componentbreedte: 36 mm.

16152



Aardlekschakelaar 2-polig, 40A, 30mA



p. st.

- Klasse A (tevens bescherming tegen aardfouten bij niet-sinusvormige foutstromen).
- Componentbreedte: 36 mm.

16153



Click-mate XL Plus Groepenstations

Aardlekschakelaar 4-polig, 40A, 30mA

16155



p. st.

- Klasse A (tevens bescherming tegen aardfouten bij niet-sinusvormige foutstromen).
- Componentbreedte: 72 mm.



Hoofdschakelaar 2-polig, 40A

16156

16158



p. st.

- Componentbreedte: 36 mm.



Hoofdschakelaar 2-polig, 63A

16163

16165



p. st.

- Componentbreedte: 36 mm.



Hoofdschakelaar 4-polig, 40A

16159

16161



p. st.

- Componentbreedte: 72 mm.



Hoofdschakelaar, 4-polig, 63A



p. st.

16167



16169



- Componentbreedte: 72 mm.

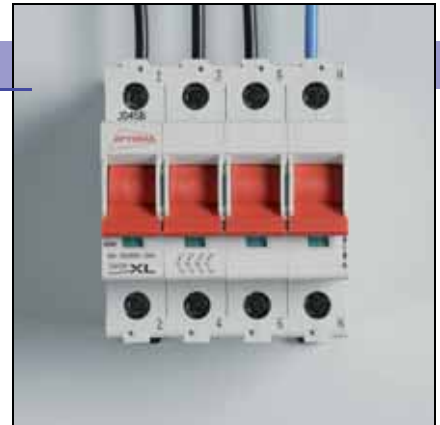

Overspanningbeveiliging, 2-polig



p. st.

16171

- Beveiliging tegen een indirecte overspanning van maximaal 40 kA.
- Parallel-aansluiting.
- Componentbreedte: 36 mm.



Overspanningbeveiliging, 4-polig



p. st.

16172

- Beveiliging tegen een indirecte overspanning van maximaal 40 kA.
- Parallel-aansluiting.
- Componentbreedte: 72 mm.

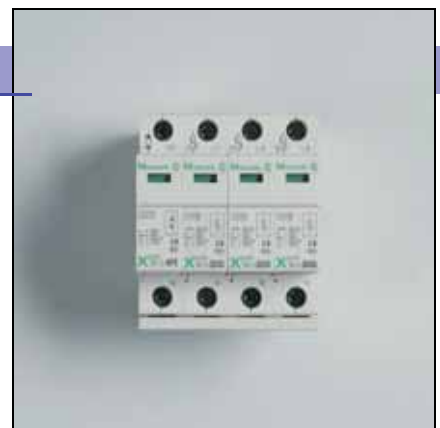

Noodverlichtingmodule



p. st.

16173

- Oriëntatieverlichting bij spanninguitval.
- Voorzien van accu.
- Het armatuur kan uit de houder genomen worden.
- Toepassing bijv. in Elux installatieconcept installaties.



Click-mate XL Plus Groepenstations

Beltrafo 1A

16027

15983



p. st.

- Bedrade uitvoering inclusief aansluitklem.
- Geschikt voor uitbreiding in Click-mate XL Groepenstations.
- Componentbreedte: 36 mm.



Aansluitklem beltrafo

15984



5 st.

- Voor snel en gemakkelijk aansluiten van ingebouwde beltrafo.
- Kan eenvoudig in de uitvoerbrug geklikt worden.
- Reeds meegeleverd bij alle Click-mate XL Plus groepenstations met ingebouwde beltrafo.



Contactdoos

16174



5 st.

- Bijvoorbeeld voor het voeden van een telefooncentrale in de meterkast. Zoals genoemd in de Comfort klasse C volgens Uneto.
- Componentbreedte: 45 mm.

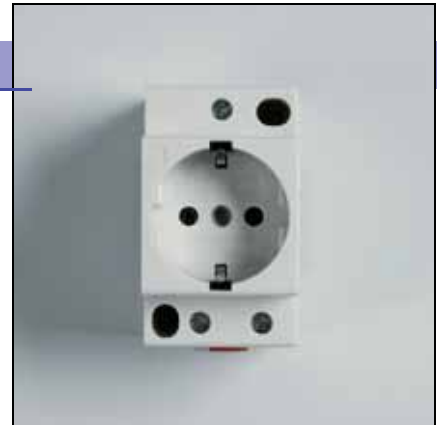

Conform Uneto comfortklasse C

- Met het Click-mate XL Plus systeem kunt u ieder woningbouwproject opleveren volgens comfortklasse C:
 - Iedere eindgroep een eigen aardlekautomaat.
 - Mogelijkheid van wandcontactdoos voor telefooncentrale in meterkast.
 - Installatie beveiligd tegen overspanning via speciale beveiligingscomponent.
 - Lege kast of ruimte voor later toevoegen van Domotica-onderdelen (bus, timer etc.).

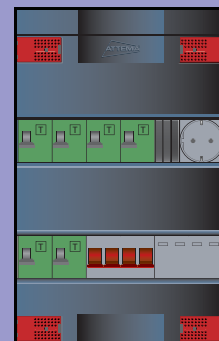

Installatie-automaat 1P+N

- Hoge selectiviteit met betrekking tot voorzekerings door geringe doorlaatenergie.
- Geschikt voor X-rail.
- Voldoet aan de eisen van de isolatiecoördinatieklasse, contactafstand ≥ 4 mm, voor veilige elektrische scheiding.



Schakelschema

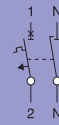

Technische gegevens

elektrisch		mechanisch	
Uitvoeringen conform	IEC/EN 60898	Kapinbouwmaat	45 mm
Nominale spanning	230 V AC	Inbouwbreedte	17,5 mm
Nominale frequentie	50/60 Hz	Beschermingsgraad	IP20
Nominaal schakelvermogen	6 kA	Klemmen boven en onder	Raam/liftklemmen
Karakteristiek	B, C	Aansluitdoorsnede	1 - 16 mm ²
Toelaatbare voorzekerings >6 kA	max. 100 A gL/gG	Klemaandraaimoment	1,2 - 1,5 Nm
Selectiviteitsklasse	3		
Levensduur	≥ 8.000 standwisselingen		

Afmetingen (mm)

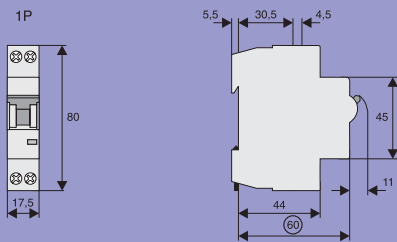

Afschakelkarakteristiek (IEC/EN 60898)

Afschakelkarakteristiek B

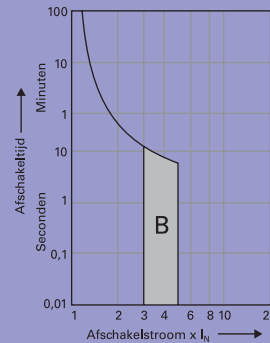

Afschakelkarakteristiek C

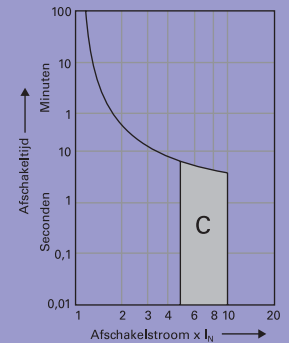

Fornuisgroep 2P+2N

- Hoge selectiviteit met betrekking tot voorzekering door geringe doorlaatenergie.
- Geschikt voor X-rail.
- Voldoet aan de eisen van de isolatiecoördinatieklasse, contactafstand ≥ 4 mm, voor veilige elektrische scheiding.

Schakelschema

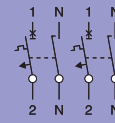

Technische gegevens

elektrisch		mechanisch	
Uitvoeringen conform	IEC/EN 60898	Kapinbouwmaat	45 mm
Nominale spanning	230 V AC	Inbouwbreedte	37,5 mm
Nominale frequentie	50/60 Hz	Beschermingsgraad	IP20
Nominaal schakelvermogen	6 kA	Klemmen boven en onder	Bek/liftklemmen
Karakteristiek	B	Aansluitdoorsnede	1 - 16 mm ²
Toelaatbare voorzekering >6 kA	max. 100 A gL/gG	Klemaandraaimoment	1,2 - 1,5 Nm
Selectiviteitsklasse	3		
Levensduur	≥ 8.000 standwisselingen		

Afmetingen (mm)

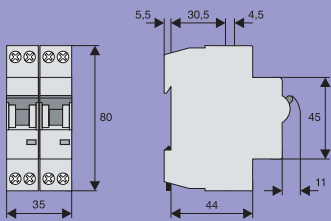

Afschakelkarakteristiek (IEC/EN 60898)

Afschakelkarakteristiek B

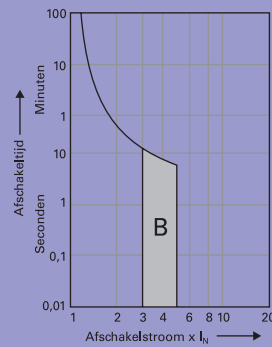

Afschakelkarakteristiek C

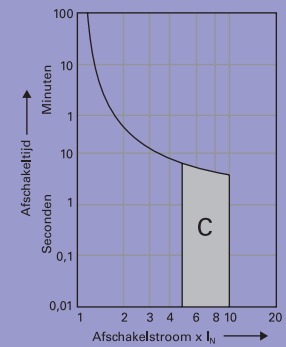

Installatie-automaat 3P+N

- Hoge selectiviteit met betrekking tot voorzekerings door geringe doorlaatenergie.
- Dubbele comfortklem lift/raam boven en onder.
- Voldoet aan de eisen van de isolatiecoördinatieklasse, contactafstand ≥ 4 mm, voor veilige elektrische scheiding.



Schakelschema

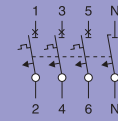

Technische gegevens

elektrisch		mechanisch	
Uitvoeringen conform	IEC/EN 60898	Kapinbouwmaat	45 mm
Nominale spanning	230/400 V AC	Inbouwbreedte	17,5 mm per pool
Nominale frequentie	50/60 Hz	Beschermingsgraad	IP20
Nom. schakelvermogen Conform IEC/EN 60898	6 kA	Klemmen boven en onder	Raam/liftklemmen
Karakteristiek	B, C	Aansluitdoorsnede	1 - 25 mm ²
Toelaatbare voorzekerings	max. 100 A gL	Klemaandraaimoment	2 - 2,4 Nm
Selectiviteitsklasse	3		
Levensduur	≥ 8.000 standwisselingen		
Netspanningsaansluiting	willekeurig (boven/onder)		

Afmetingen (mm)

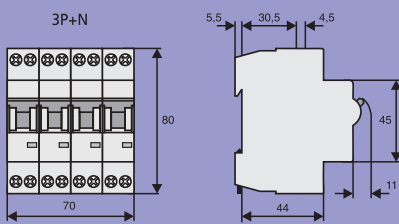

Afschakelkarakteristiek (IEC/EN 60898)

Afschakelkarakteristiek B

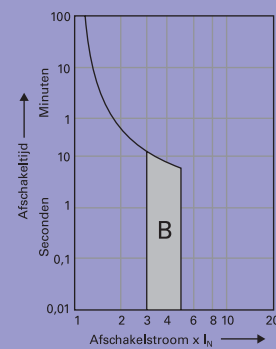

Afschakelkarakteristiek C

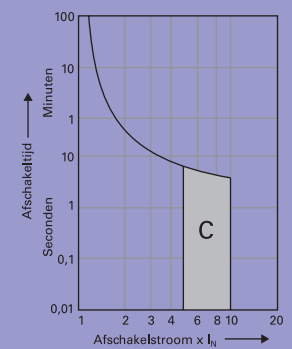

Aardlekschakelaar 2P en 4P

- Dubbele comfortklem lift/raam boven en onder.
- Afschakeling is netspanningsonafhankelijk.
- Aansluiting voeding naar keuze aan boven- of onderzijde.
- De testknop "T" dient maandelijks te worden bediend. Hierover moet de eigenaar van de installatie worden geïnformeerd.
- Door het indrukken van de testknop "T" wordt alleen het functioneren van de aardlekschakelaar gecontroleerd. Deze test dient niet ter vervanging van de aardweerstandsmeting (R_E), noch ter vervanging van de toestandscontrole van aarde, welke afzonderlijk moeten worden uitgevoerd.
- **Type -A** Beveiligt bij speciale, niet afgevlakte vormen gelijkfoutstromen.

Schakelschema

2-polig

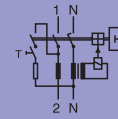

4-polig

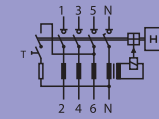

Technische gegevens

elektrisch		mechanisch	
Uitvoeringen conform	IEC/EN 61008	Kapinbouwmaat	45 mm
Afschakeling	onvertraagd	Inbouwbreedte	35 mm, 70 mm
Nominale spanning U_n	230/400 V, 50 Hz	Klemmen boven en onder	Raam/liftklemmen
Nom. foutstromen $I_{\Delta n}$	30, 300 mA	Klemdiameter	1,5 - 35 mm ² enkeladerig
Gevoeligheid	Pulsstroom		2 x 16 mm ² meeraderig
Nom. kortsluitvastheid I_{nc}	10 kA	Klemaandraaimoment	2 - 2,4 Nm
Nom. stootspanningsvastheid	4 kV	Toel. omgevingstemperatuur	-25°C ... +40°C
Max. toel. voorzekering $I_n = 40A$	kortsluiting 63 A gG/gI		
Nom. schakelvermogen I_m resp.			
nom. foutschakelvermogen $I_{\Delta m}$ $I_n = 40A$	500 A		
Nom. spanningsbereik testknop	2 Polig 184 - 250 V~		
	4 Polig 184 - 440 V~		
Levensduur elektrisch	≥ 4.000 standwisselingen		
mechanisch	≥ 20.000 standwisselingen		

Afmetingen (mm)

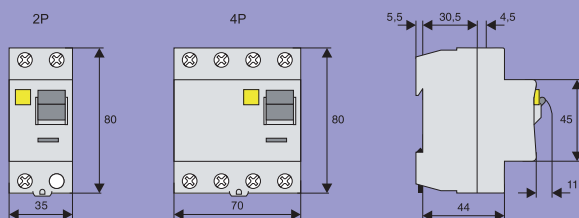

Hoofdschakelaar 2P en 4P

- Lastschakelaar met scheidervfunctie.
- Schakelcontacten met hoge slijtvastheid.
- Kleur schakelhendel rood.
- Aansluitdoorsnede 50 mm².



Schakelschema's

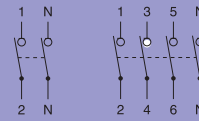

Technische gegevens

	40 A	63 A
elektrisch		
Uitvoeringen conform	IEC/EN 60947-3 VDE 0632-101 IEC/EN 60669-1 IEC 60669-2-4	IEC/EN 60947-3 VDE 0632-101 IEC/EN 60669-1 IEC 60669-2-4
Nominale spanning U _n	240/415 V	
Frequentie	50/60 Hz	
Nominale isolatiespanning U _i	690 V~	
Nom. stootspanningsvastheid U _{imp}	6 kV	
Nominale piekstroom I _{cw}	2 kA	
Nom. kortsluitingsinschakelvermogen I _{cm}	2 kA	
Nominale stroom I _n		
240/415V, AC21AB	40 A	63 A
240/415V, AC22A	40 A	63 A
240/415V, AC23A	40 A	63 A
Aantal polen	2- en 4-polig	
Max. toelaatbare voorzekering	125 gG	
Kortsluitvastheid (bij voorzekering conform voorschrift)		
VDE 0632-101	10 kA	10 kA
IEC/EN 60947-3	12,5 kA	12,5 kA
IEC 60669-2-4	12,5 kA	12,5 kA
Levensduur		
standwisselingen elektrisch	≥ 3.000	≥ 3.000
standwisselingen mechanisch	≥ 16.000	≥ 16.000
mechanisch		
Kapinbouwmaat	45 mm	
Inbouwbreedte	17,5 mm/Pool	
Beschermingsgraad ingebouwd	IP40	
Klemmen boven en onder	Raam/liftklemmen	
Aansluitdoorsnede	2,5 - 50 mm ²	
Klemaandraaimoment	2,5 - 5 Nm	

Afmetingen (mm)

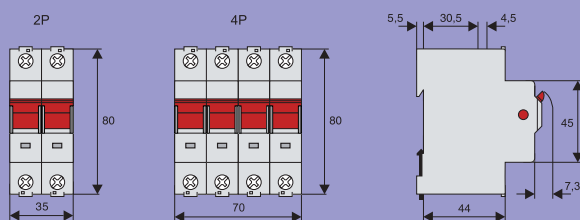

Overspanningsbeveiliging

Afleiderklasse C, overspanningsafleidersets SPC-S-1+1, SPC-S-3+1

- Toepassingsgebied:
Ter beveiliging van verbruikersinstallaties tegen piekvormige overspanningen door indirecte blikseminslag en schakelhandelingen.
- Testklasse II conform IEC 61643-1+A1.
- SPD-type II conform EN 61643-1.
- Hulpcontact SPC-S-HK voor afstandsmelding aanbouwbaar.

Technische gegevens

		SPC-S-1+1	SPC-S-3+1
elektrisch			
Aanspreektijd (spanningssteilheid 5 kV/μs)	L -N/N-PE/L -PE	< 25ns/< 100ns/< 100ns	
Max. continuespanning U_C	L -N/N-PE	335VAC/260VAC	
Nominale frequentie		50/60 Hz	50/60 Hz
Nom. afleidpiekstroom I_n	L -N/N-PE/L -PE	20 kA (8/20)μs	
Beveiligingsniveau U_p bij I_n	L -N/N-PE/L -PE	≤ 1600V/≤ 1000V/≤ 1650V	≤ 1200V/≤ 1000V/≤ 1500V
Max. afleidpiekstroom I_{max}	L -N/N-PE/L -PE	40 kA (8/20)μs	
Max. toelaatbare voorzekering		160 A gL	
Max. toelaatbare kortsluitstroom		50 kA	

Schakelschema

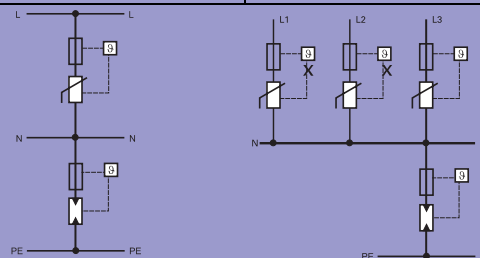

mechanisch		
Kapinbouwmaat	45 mm	45 mm
Inbouwbreedte	35 mm	35 mm
Gewicht	201 g	412 g
Liftklem boven en onder voor aderdoorsnede	1 - 25 mm ²	1 - 25 mm ²
Aandraaimoment klemmschroeven	2,4 - 3 Nm	2,4 - 3 Nm
Toelaatbaar omgevingstemperatuurbereik	-40°C ... +70°C	-40°C ... +70°C
Beschermingsgraad (ingebouwd)	IP40	IP40

Afmetingen (mm)

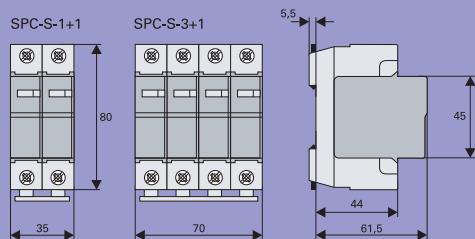

Toepassingsvoorbeelden

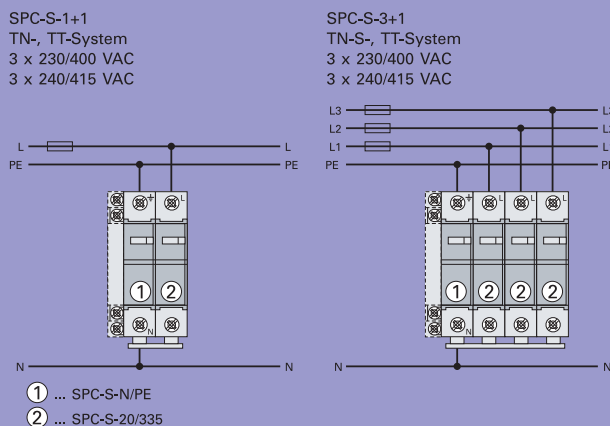

Inbouwdozen



*passen in een
enkelvoudig boorgat*

*eenvoudig
koppelbaar dankzij
afneembare tuit*



*voorzien van
m3 x 18 schroefjes*

*draairing 360
graden draaibaar*

het universele inbouwdozensysteem

Het complete programma inbouwdozen biedt u in elke situatie de beste en snelste installatieoplossing. Het assortiment is te verdelen in traditionele dozen en hollewanddozen.

De traditionele dozen zijn geschikt voor montage in materialen zoals kalkzandsteen, massief gips en gasbeton.

De hollewanddozen zijn geschikt voor montage in "open" en "gesloten" holle wanden.



PATENTED

2ba



Sneller en goedkoper installeren dankzij de buiktuit

Dankzij de buiktuit kan de U40 en U50 direct in het boorgat geplaatst worden. Nabewerken van het boorgat (in gipsblokken of cellenbeton) of een tweevoudig boorgat (vaak praktijk in kalkzandsteen) is niet meer nodig.

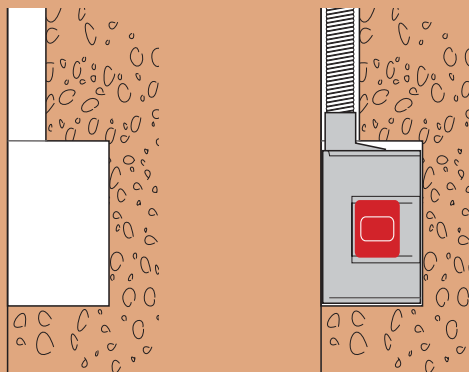

U40 Inbouwdoos

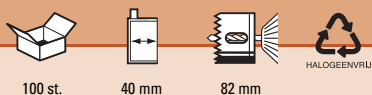

100 st. 40 mm 82 mm

1112 1114



- 360 graden draaibare ring.
- Afneembare buiktuit.
- Bevestigingsschroefjes: M3 x 18 mm.
- Aan de achterzijde voorzien van breekpoort voor buis 16 mm.

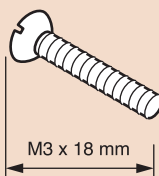

U40 Inbouwdoos

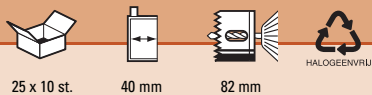

25 x 10 st. 40 mm 82 mm

1222



- 360 graden draaibare ring.
- Afneembare buiktuit.
- Bevestigingsschroefjes: M3 x 18 mm.
- Aan de achterzijde voorzien van breekpoort voor buis 16 mm.



U40 Inbouwdoos Klemvast

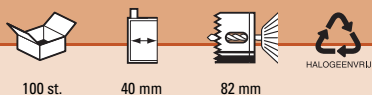

100 st. 40 mm 82 mm

1130



- Zelfklemmende montage in boorgaten van 82 - 85 mm.
- Geschikt voor o.a. kalkzandsteen, gips en cellenbeton
- 360 graden draaibare ring.
- Afneembare buiktuit.
- Bevestigingsschroefjes: M3 x 18 mm.
- Aan de achterzijde voorzien van breekpoort voor buis 16 mm.

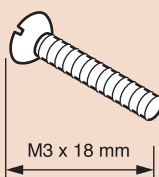

U40 Inbouwdoos Klemvast

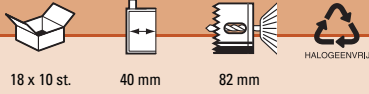

1132



16 mm

- Zelfklemmende montage in boorgaten van 82 - 85 mm.
- Geschikt voor o.a. kalkzandsteen, gips en cellenbeton.
- 360 graden draibare ring.
- Afneembare buiktuit.
- Bevestigingsschroefjes: M3 x 18 mm.
- Aan de achterzijde voorzien van breekpoort voor buis 16 mm.



U50 Inbouwdoos

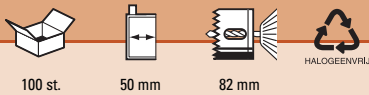

1102

1230



16 mm

19 mm

- 360 graden draibare ring.
- Afneembare buiktuit.
- Bevestigingsschroefjes: M3 x 18 mm.
- Aan de achterzijde voorzien van breekpoort voor buis 16 mm.
- Extra doorvoermogelijkheid bij gekoppelde dozen.

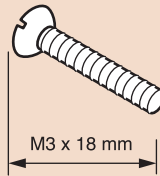

U50 Inbouwdoos

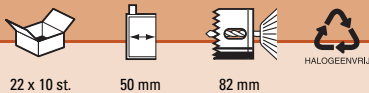

1224



16 mm

- 360 graden draibare ring.
- Afneembare buiktuit.
- Bevestigingsschroefjes: M3 x 18 mm.
- Aan de achterzijde voorzien van breekpoort voor buis 16 mm.
- Extra doorvoermogelijkheid bij gekoppelde dozen.



U50 Inbouwdoos Klemvast

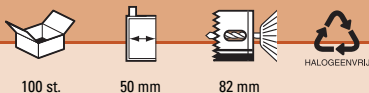

1105



16 mm

- Zelfklemmende montage in boorgaten van 82 - 85 mm.
- Geschikt voor o.a. kalkzandsteen, gips en cellenbeton.
- 360 graden draibare ring.
- Afneembare buiktuit.
- Bevestigingsschroefjes: M3 x 18 mm.
- Aan de achterzijde voorzien van breekpoort voor buis 16 mm.

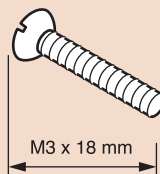

U50 Inbouwdoos Klemvast

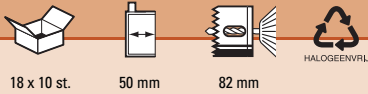

18 x 10 st.

50 mm

82 mm

HALOGEENVRIJ

1134



16 mm

- Zelfklemmende montage in boorgaten van 82 - 85 mm.
- Geschikt voor o.a. kalkzandsteen, gips en cellenbeton.
- 360 graden draaibare ring.
- Afneembare buiktuit.
- Bevestigingsschroefjes: M3 x 18 mm.
- Aan de achterzijde voorzien van breekpoort voor buis 16 mm.



Installeren volgens Uneto comfortklasse C

- Volgens comfortklasse C moet iedere ruimte in een woning een extra inbouwdoos bevatten. Het gemakkelijkst is dit als volgt te realiseren. Zo heeft u per aansluitpunt de mogelijkheid voor bijvoorbeeld een extra wandcontactdoos, of een schakelaar, een dimmer, data-aansluitingen, EIB componenten en dergelijke. In plaats van de gekoppelde inbouwdozen 16 mm kan ook een Duo-doos gebruikt worden.

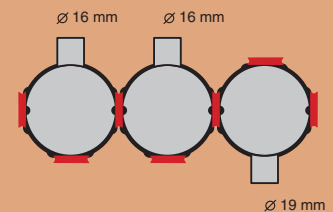

UL50 Inbouwdoos met verlaagde buisinvoer

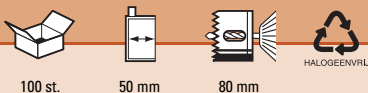

100 st.

50 mm

80 mm

HALOGEENVRIJ

1104



16 mm

- Voor toepassing in betonstenen met een leidingsleuf (MBI).



US50 Inbouwdoos voor schoon metselwerk



100 st.

50 mm

HALOGEENVRIJ

1107



16 mm

- Toepasbaar in halfsteensmuren: Diameter doos = hoogte steen + voegen.
- Voorzien van 2 conische buisinvoeren aan achterzijde van de doos, waarvan er één is afgesloten door een uitbreekpoort.
- Buisvergrendeling door meegeleverde spie (art.nr. 3410).
- Verankering in specie door opstaande rand aan achterzijde van de doos.

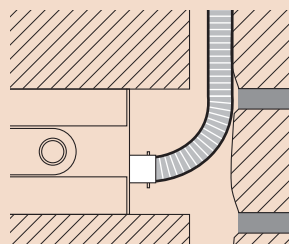

Buisgrendelspie



1000 st.

- Toepasbaar op US50 inbouwdoos voor schoonmetselwerk.
- Geeft een vaste verbinding voor zowel starre als flexibele buis.

3410

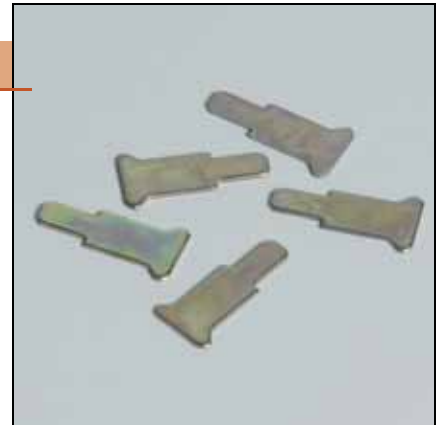

Buisinvoer 45°



3 x 100 st.

- Toepasbaar op US50 inbouwdoos voor schoonmetselwerk.

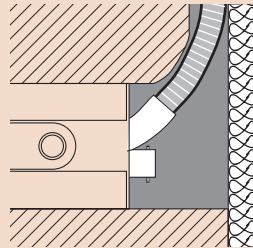

4120



16 mm



De Compact-does: klemvast dankzij de bevestigingsnokken

- Geen onnodig hak-en breekwerk: de Compact-does heeft zelfklemmende bevestigings-nokken voor direct klemvast monteren in twee standaard boorgaten van 82 mm (zie artikelnummer 1139).

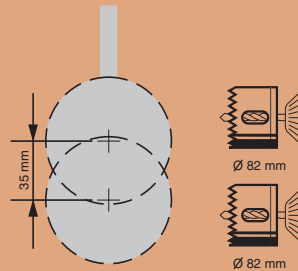

UK40 Compact inbouwdoos



50 st.

40 mm

2x82 mm

HALOGEENVRIJ

- Bevestigingsschroefjes: M3 x 18 mm.
- Afneembare buiktuit.
- Voor verzonken inbouw van speciale tweevoudige wandcontactdoos met randaarde.
- Inwendige afmeting: 65 x 100 mm.
- Zelfklemmend in gat geboord volgens tekening.

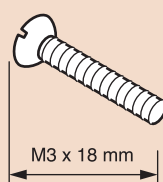

1139



16 mm



**De Duo-doos:
fraai, snel en economisch installeren**

- Geheel verzonken monteren: u kunt wandcontactdozen met randaarde geheel vlak met de wand aanbrengen. Beide dozen zijn voorzien van lange schroefjes en een buiktuit.
- Montagegemak: de Duo-doos biedt een handige verstelmogelijkheid voor het schakelmateriaal, en is geschikt voor twee- of drievoudige unit of twee enkelvoudige units.

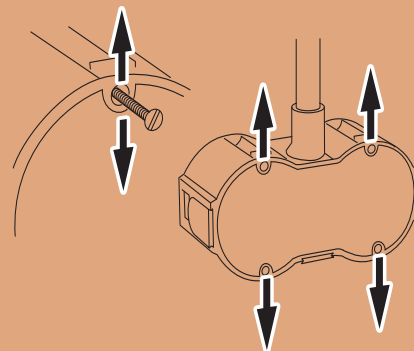

UD50 Duo-doos

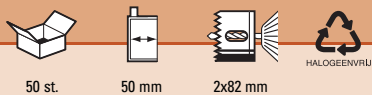

50 st. 50 mm 2x82 mm HALOGEENVRIJ

1144



16 mm

- Bevestigingsschroefjes: M3 x 18 mm.
- Afneembare buiktuit.
- Verstelbare bevestigingsschroefjes t.b.v. richtingcorrectie schakelmateriaal.
- Mogelijkheid voor bevestiging van buisvoer aan achterzijde.
- Maatvoering is conform 2 gekoppelde U50 inbouwdozen.
- Koppelbaar met U40 en U50 d.m.v. meegeleverd adapter-koppelstuk.

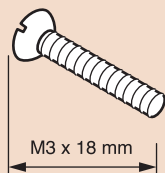

PX Perilex inbouwdoos

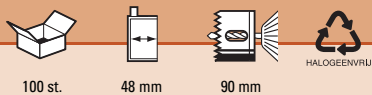

100 st. 48 mm 90 mm HALOGEENVRIJ

1110



19 mm

- Geschikt voor de traditionele bouw.
- Afneembare buiktuit.
- Mogelijkheid voor bevestiging 2e buiktuit (Art. nrs. 4065 t/m 4068).
- Bevestigingsschroefjes M3 x 18mm.



Verhogingsring



200 st. HALOGEENVRIJ

1480

1500

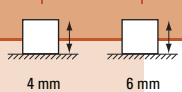

4 mm

6 mm

- Geschikt voor op traditionele inbouwdozen (behalve Perilex).
- Zelfklemmend op U40 en U50.
- Verhogingsringen passen zelfklemmend in elkaar.
- Kunnen in willekeurige combinaties afstanden overbruggen (nauwkeurigheid 2 mm).
- Montage mogelijk zonder verwijdering van de M3-schroefjes.



Verhogingsring Compact inbouwdoos



100 st.



HALOGEENVRIJ

1481



4 mm



- Zelfklemmend op Compact-dozen UK40 en PVK40.
- Verhogingsringen passen zelfklemmend in elkaar.
- Montage mogelijk zonder verwijdering van de M3-schroefjes.

Verhogingsring Duo-doos



100 st.



HALOGEENVRIJ

1482



4 mm



- Zelfklemmend op Duo-dozen UD50 en PVD50.
- Verhogingsringen passen zelfklemmend in elkaar.
- Montage mogelijk zonder verwijdering van de M3-schroefjes.

Draairing U40 / U50



50 st.



HALOGEENVRIJ

1485



- Toepasbaar op U40 en U50.
- Per verpakking van 50 stuks wordt gratis, een hulpgereedschap bijgeleverd.



Adapter-koppelstuk inbouwdoos



200 st.



HALOGEENVRIJ

4061



- Voor het koppelen van U40 en U50 met andere inbouwdozen.
- Tevens geschikt voor koppeling van de U40 en U50 met een inbouwdoos voor centrale stofafzuiging.

Buiktuit



20 x 10 st.

4065



16 mm

4066



19 mm



- Toepasbaar op U40 en U50.
- Toepasbaar op Perilexdoos (1110).

Buiktuit tweevoudig



20 x 10 st.

4067



16 mm

4068



19 mm



- Toepasbaar op U40 en U50.
- Toepasbaar op Perilexdoos (1110).

Buisinvoer enkelvoudig



200 st.

4050



16 mm

12121



19 mm



- Toepasbaar bij alle inbouwdozen met één of meer koppelmogelijkheden, met uitzondering van U40 en U50.

Buisinvoer tweevoudig



200 st.

1300



16 mm

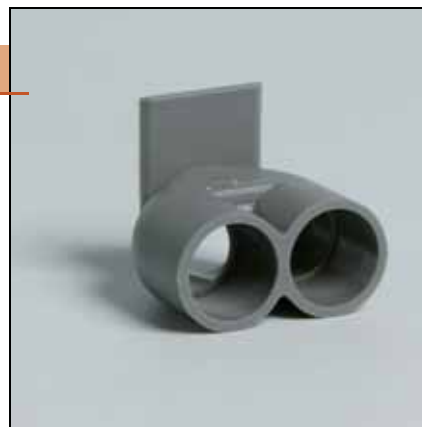

- Toepasbaar bij alle inbouwdozen met één of meer koppelmogelijkheden, met uitzondering van U40 en U50.

Inbouwdozen

Buiktuit



200 st.



HALOGEENVRIJ

4055



16 mm

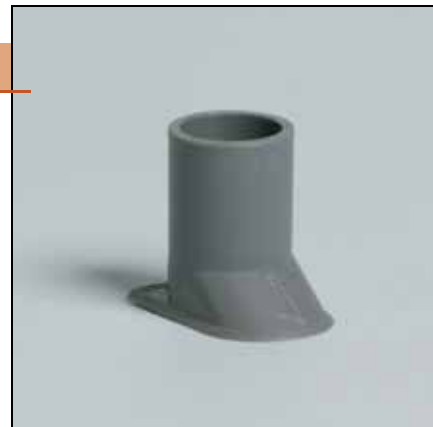

- Toepasbaar op UK40 Compactdoos en UD50 Duo-doos.

Enkelvoudige buisvoer met buissnapper



200 st.



HALOGEENVRIJ

4810



16 mm

4812



19 mm



- Toepasbaar bij alle inbouwdozen met één of meer koppelmogelijkheden, met uitzondering van U40 en U50.
- Automatische buisvergrendeling d.m.v. buissnappers.

Afdekplaat rond



100 st.



95 mm



HALOGEENVRIJ

1331



wit
RAL 9010



- Geschikt voor het afdekken van centraaldozen, inbouwdozen en Perilex dozen.
- Zelfklemmend door verende klauwtjes.

Kies de juiste hollewanddoos

- a) Betreft het een 'open' of een 'gesloten' hollewand?
 Bij een 'gesloten' hollewand is de UHW50, UHW40 en HWD40 toepasbaar. Bij een 'open' hollewand is de HWD50 of HWD50S mogelijk een goed alternatief.
- b) Wat is de plaatdikte?
 Bij elk type hollewanddoos is de afstand tot de buisvoerbuis opgegeven. Deze afstand komt overeen met de maximale plaatdikte.
- c) Wat is de maximale inbouwdiepte?
 De som van de plaatdikte en de spouwbreedte is de maximale beschikbare ruimte voor de hollewanddoos. Bij elk type doos is de externe diepte opgegeven.

Hollewanddozen – de juiste hartafstand

Een goed geboord gat heeft een positieve invloed op de bevestiging van de hollewanddoos in de wand. Zorg voor de juiste hartafstand (71 mm) bij gekoppelde dozen.

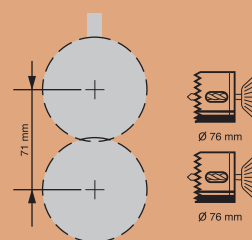

UHW50-BW brandwerende Hollewand inbouwdoos

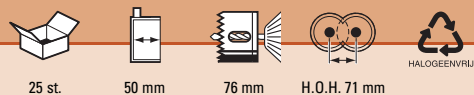

1069



16/19 mm

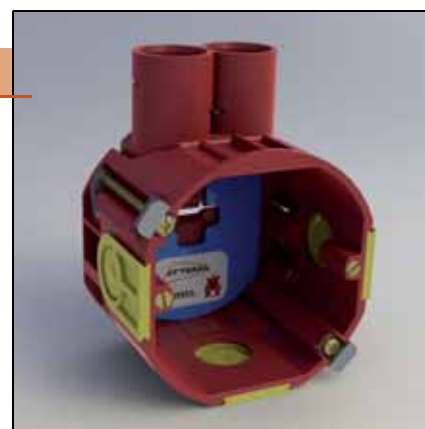

- Maximaal 90 minuten brandwerend.
- Halogeenvrij.
- Plaat 1 - 27,5 mm.
- Gipskarton 9,5 - 27,5 mm.
- Voorzien van geïntegreerde, soepel scharnierende combituit.
- Tevens toepasbaar in betonstenen met een leidingsleuf (MBI B2 blokken).
- Voorzien van 2 conische buisvoeren met geïntegreerde vergrendeling voor zowel 16 als 19 mm buis, waarvan er één is afgesloten door een uitbreekpoort.
- Stevige montage van de doos in de wand dankzij de metalen schroefplaatjes met 3-voudige spoed.
- Geen kiervorming tussen schakelmateriaal en wand door zeer dunne, stevige oplegrand van de metalen bevestigingssetjes.
- Extra doorvoermogelijkheid bij gekoppelde dozen.



UHW50 Hollewand inbouwdoos

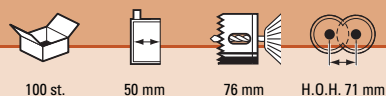

1081



16/19 mm



- Plaat 1 - 27,5 mm.
- Gipskarton 9,5 - 27,5 mm.
- Voorzien van geïntegreerde, soepel scharnierende combituit.
- Tevens toepasbaar in betonstenen met een leidingsleuf (MBI B2 blokken).
- Voorzien van 2 conische buisvoeren met geïntegreerde vergrendeling voor zowel 16 als 19 mm buis, waarvan er één is afgesloten door een uitbreekpoort.
- Stevige montage van de doos in de wand dankzij de metalen schroefplaatjes met 3-voudige spoed.
- Geen kiervorming tussen schakelmateriaal en wand door zeer dunne, stevige oplegrand van de metalen bevestigingssetjes.
- Extra doorvoermogelijkheid bij gekoppelde dozen.



UHW50 Hollewand inbouwdoos

1092



100 st.



50 mm



76 mm



H.O.H. 71 mm



HALOGEENVRIJ



16/19 mm



- Halogeenvrij.
- Plaat 1 - 27,5 mm.
- Gipskarton 9,5 - 27,5 mm.
- Voorzien van geïntegreerde, soepel scharnierende combituit.
- Tevens toepasbaar in betonstenen met een leidingsleuf (MBI B2 blokken).
- Voorzien van 2 conische buisvoeren met geïntegreerde vergrendeling voor zowel 16 als 19 mm buis, waarvan er één is afgesloten door een uitbreekpoort.
- Stevige montage van de doos in de wand dankzij de metalen schroefplaatjes met 3-voudige spoed.
- Geen kiervorming tussen schakelmateriaal en wand door zeer dunne, stevige oplegrand van de metalen bevestigingssetjes.
- Extra doorvoermogelijkheid bij gekoppelde dozen.



UHW50 Hollewand kabelinbouwdoos

1094



100 st.



50 mm



76 mm



H.O.H. 71 mm



HALOGEENVRIJ



16/19 mm



- Plaat 1 - 27,5 mm.
- Gipskarton 9,5 - 27,5 mm.
- Tevens toepasbaar in betonsteen met een leidingsleuf (MBI B2 blokken).
- Voorzien van geïntegreerde, soepel scharnierende combituit.
- Voorzien van 2 x KST (Kabel Snoer Trekontlasting).
- KST voorzien van trekontlasting van 20N.
- KST voorzien van trekontlasting van binnen naar buiten en visa versa.
- KST geschikt voor kabel en snoer Ø 8 t/m Ø 12 mm.
- Één buisinvoer is afgesloten door een uitbreekpoort.
- Stevige montage van de doos in de wand dankzij de metalen schroefplaatjes met 3-voudige spoed.
- Geen kiervorming tussen het schakelmateriaal en wand door zeer dunne, stevige oplegrand van de metalen bevestigingssetjes.
- Extra doorvoermogelijkheid bij gekoppelde dozen.



UHW50 Hollewand kabelinbouwdoos

1096



100 st.



50 mm



76 mm



H.O.H. 71 mm



HALOGEENVRIJ



16/19 mm



- Halogeenvrij.
- Plaat 1 - 27,5 mm.
- Gipskarton 9,5 - 27,5 mm.
- Tevens toepasbaar in betonsteen met een leidingsleuf (MBI B2 blokken).
- Voorzien van geïntegreerde, soepel scharnierende combituit.
- Voorzien van 2 x KST (Kabel Snoer Trekontlasting).
- KST voorzien van trekontlasting van 20N.
- KST voorzien van trekontlasting van binnen naar buiten en visa versa.
- KST geschikt voor kabel en snoer Ø 8 t/m Ø 12 mm.
- Één buisinvoer is afgesloten door een uitbreekpoort.
- Stevige montage van de doos in de wand dankzij de metalen schroefplaatjes met 3-voudige spoed.
- Geen kiervorming tussen het schakelmateriaal en wand door zeer dunne, stevige oplegrand van de metalen bevestigingssetjes.
- Extra doorvoermogelijkheid bij gekoppelde dozen.



DUO-UHW50-BW brandwerende Hollewand inbouwdoos

1075



25 st.



50 mm



76 mm



H.O.H. 71 mm



HALOGEENVRIJ



Nieuw



16/19 mm

- Maximaal 60 minuten brandwerend.
- Halogeenvrij.
- Plaat 1 - 43 mm.
- Gipskarton 9,5-43 mm.
- Voorzien van losse combituit.
- Voorzien van 2 conische buisvoeren met geïntegreerde vergrendeling voor zowel 16 als 19 mm buis, waarvan er één is afgesloten door een uitbreekpoort.
- Stevige montage van de doos in de wand dankzij de metalen schroefplaatjes met 3-voudige spoed.
- Geen kiervorming tussen schakelmateriaal en wand door zeer dunne, stevige oplegrand van de metalen bevestigingssetjes.
- Extra doorvoermogelijkheid bij gekoppelde dozen.



DUO-UHW50 Hollewand inbouwdoos

1066



50 st.



50 mm



76 mm



H.O.H. 71 mm



16/19 mm

- Plaat 1 - 43 mm.
- Gipskarton 9,5 - 43 mm.
- Voorzien van losse combituit.
- Voorzien van 2 conische buisvoeren met geïntegreerde vergrendeling voor zowel 16 als 19 mm buis, waarvan er één is afgesloten door een uitbreekpoort.
- Stevige montage van de doos in de wand dankzij de metalen schroefplaatjes met 3-voudige spoed.
- Geen kiervorming tussen schakelmateriaal en wand door zeer dunne, stevige oplegrand van de metalen bevestigingssetjes.
- Extra doorvoermogelijkheid bij gekoppelde dozen.



DUO-UHW50 Hollewand inbouwdoos

1067



50 st.



50 mm



76 mm



H.O.H. 71 mm



HALOGEENVRIJ



16/19 mm

- Halogeenvrij
- Plaat 1 - 43 mm.
- Gipskarton 9,5 - 43mm.
- Voorzien van losse combituit.
- Voorzien van 2 conische buisvoeren met geïntegreerde vergrendeling voor zowel 16 als 19 mm buis, waarvan er één is afgesloten door een uitbreekpoort.
- Stevige montage van de doos in de wand dankzij de metalen schroefplaatjes met 3-voudige spoed.
- Geen kiervorming tussen schakelmateriaal en wand door zeer dunne, stevige oplegrand van de metalen bevestigingssetjes.
- Extra doorvoermogelijkheid bij gekoppelde dozen.



Boorhulp DUO-UHW50

1061



10 st.

- Geschikt voor het maken van het 3e boorgat.

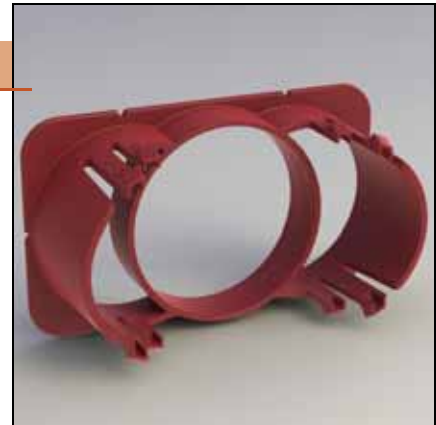

KST Kabel Snoer Trekcontlasting

1062



4x25 st.

- Halogeenvrij.
- Toepasbaar in de UHW50, DUO-UHW50, HWD50L, CH60R, CH75R en CH80R.
- Trekcontlasting van 20N.
- Trekcontlasting van binnen naar buiten en visa versa.
- Geschikt voor kabel en snoer Ø 8 t/m Ø 12 mm.



Tuit 2-voudig 16/19 DUO-UHW50

1059



50 st.

- Halogeenvrij.
- Toepasbaar op DUO-UHW50.

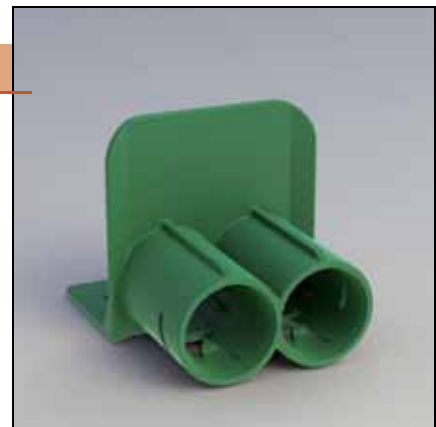

UHW50KS-BW brandwerende koppeldoos

1073



25 st.

50 mm

76 mm

H.O.H. 71 mm

- Koppeldoos.
- Maximaal 90 minuten brandwerend.
- Halogeenvrij.
- Toepasbaar voor:
 - plaat 1-35 mm;
 - gipskarton 9,5-35 mm.
- Stevige montage van de doos in de wand dankzij de metalen schroefplaatjes met 3-voudige spoed.
- Geen kiervorming tussen schakelmateriaal en wand door zeer dunne, stevige oplegrand van de metalen bevestigingssetjes.

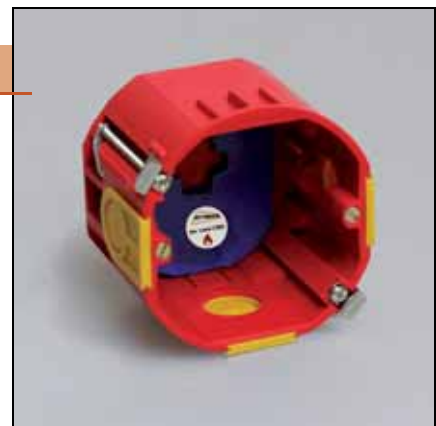

UHW50-KS Koppeldoos

1071



100 st. 50 mm 76 mm H.O.H. 71 mm HALOGEENVRIJ

- Koppeldoos.
- Met verwijderd bodemvlak tevens geschikt voor steekbaar aansluiten van specifiek schakelmateriaal.
- Halogeenvrij.
- Plaat 1 - 35 mm.
- Gipskarton 9,5 - 35 mm.
- Stevige montage van de doos in de wand dankzij de metalen schroefplaatjes met 3-voudige spoed.
- Geen kiervorming tussen schakelmateriaal en wand door zeer dunne, stevige oplegrand van de metalen bevestigingssetjes.



UHW40 Hollewand inbouwdoos

1087

1097



10x10 st. 40 mm 55 mm 76 mm H.O.H. 71 mm HALOGEENVRIJ



16 mm 19 mm

- Met bodemtuit.
- 2 HWT-stukjes (voor normale bevestiging) meegeleverd per inbouwdoos (art.nr. 1051).
- Automatische buisvergrendeling d.m.v. buissnapper.
- Voorzien van scharnierende buisvoer.
- Zijdelingse bevestiging m.b.v. HSB-steun mogelijk (art.nr. 1052).
- Afstand tot buisvoer 16 mm: 18 mm.
- Afstand tot buisvoer 19 mm: 16 mm.

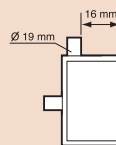
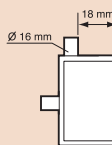

HWD50L-BW brandwerende Hollewand inbouwdoos

1068

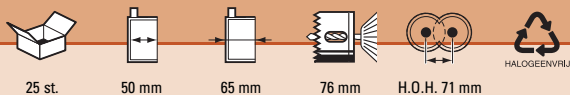

25 st. 50 mm 65 mm 76 mm H.O.H. 71 mm HALOGEENVRIJ



16/19 mm

- Maximaal 90 minuten brandwerend.
- Halogeenvrij.
- Voorzien van combituiten 16/19 mm.
- Standaard geschikt voor plaatdikte 25 mm.
- In combinatie met afstandhouder 1058 ook geschikt voor plaatdikten 9,5 - 12,5 - 15 en 18 mm
- Met bodemtuit.
- Toepasbaar bij 'open' wanden.
- Zijdelingse bevestiging met behulp van HSB-steun mogelijk (artnr 1052).

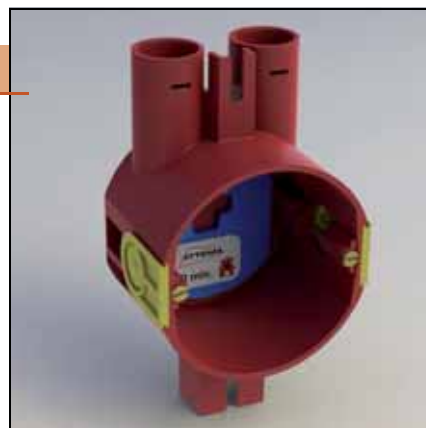
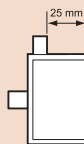

HWD50L Hollewand inbouwdoos



10x10 st.



50 mm



65 mm



H.O.H. 71 mm



HALOGEENVRIJ



Nieuw

1063



16/19 mm

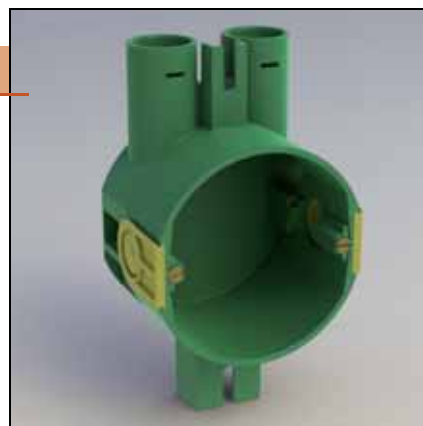

- Halogeenvrij.
- Voorzien van combituiten 16/19 mm.
- Standaard geschikt voor plaatdikte 25 mm.
- In combinatie met afstandhouder 1058 ook geschikt voor plaatdikten 9,5 - 12,5 - 15 en 18 mm.
- Met bodemtuit.
- Toepasbaar bij 'open' wanden.
- Zijdelingse bevestiging met behulp van HSB-steun mogelijk (artnr 1052).

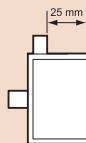

HWD50L Hollewand inbouwdoos



10x10 st.



50 mm



65 mm



76 mm



H.O.H. 71 mm

1064



16/19 mm

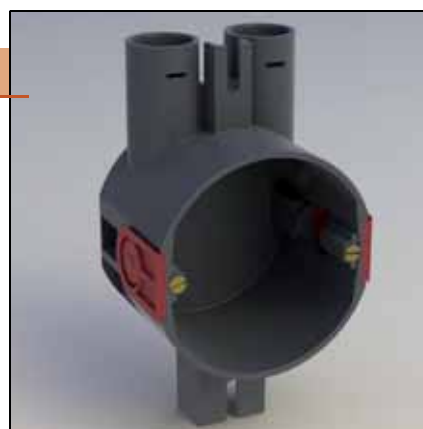

- Voorzien van combituiten 16/19 mm.
- Standaard geschikt voor plaatdikte 25 mm.
- In combinatie met afstandhouder 1058 ook geschikt voor plaatdikten 9,5 - 12,5 - 15 en 18 mm.
- Met bodemtuit.
- Toepasbaar bij 'open' wanden.
- Zijdelingse bevestiging met behulp van HSB-steun mogelijk (artnr 1052).

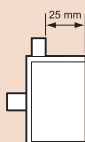

HWM600 Hollewand Montagestrip



20 st.



Nieuw

1083



16/19 mm



- "Metalen montagestrip toepasbaar in de voormontage van hollewanden.
- "Een robuust en stabiel bevestigingsmiddel voor de HWD50L.
- "Toepasbaar bij 12,5 mm en 25 mm plaatdikte.
- "Breedte van 600 mm.
- "Vooraf bepaalde h.o.h. afstand van 71 mm bij gekoppelde hollewanddozen.
- "Mogelijkheid tot 5 gekoppelde hollewanddozen op diverse posities in de hollewand die gelijktijdig geplaatst kunnen worden.
- "Te plaatsen vanuit de voorzijde van de metalen staanders. Hierdoor onafhankelijk van de totale wanddikte.
- "Géén last van contactgeluid bij plaatsen van de installaties in de hollewand.



Afstandhouder HWD50L

1058



5x20 st.

- Toepasbaar op HWD50L.
- Geschikt voor plaatdikten 9,5 - 12,5 - 15 en 18 mm.
- Bevestiging door middel van spaanplaatschroeven 4,0 mm (niet meegeleverd).

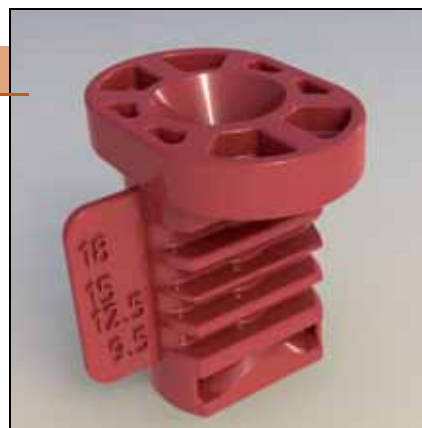

Afdichtdop HWD50L

1065



4x25 st.

- Voor het luchtdicht afsluiten van buisvoer HWD50L.



HWD50 Hollewand inbouwdoos

1088

1098



10x10 st.

50 mm

55 mm

76 mm

H.O.H. 71 mm



16 mm

19 mm

- Zonder bodemtuit.
- 2 HWT-stukjes (voor normale bevestiging) meegeleverd per inbouwdoos (art.nr. 1051).
- Automatische buisvergrendeling d.m.v. buissnapper.
- Toepasbaar bij 'open' wanden.
- Afstand tot buisvoer 16 mm: 32 mm.
- Afstand tot buisvoer 19 mm: 30 mm.

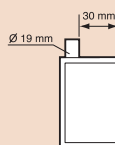
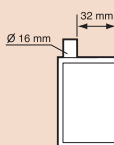

HWD50S Hollewand inbouwdoos

1089

1099



10x10 st.

50 mm

65 mm

76 mm

H.O.H. 71 mm



16 mm

19 mm

- Met bodemtuit.
- 2 HWT-stukjes (voor normale bevestiging) meegeleverd per inbouwdoos (art.nr. 1051).
- Automatische buisvergrendeling d.m.v. buissnapper.
- Toepasbaar bij 'open' wanden.
- Zijdelingse bevestiging m.b.v. HSB-steun mogelijk (art.nr. 1052).
- Afstand tot buisvoer 16 mm: 32 mm.
- Afstand tot buisvoer 19 mm: 30 mm.

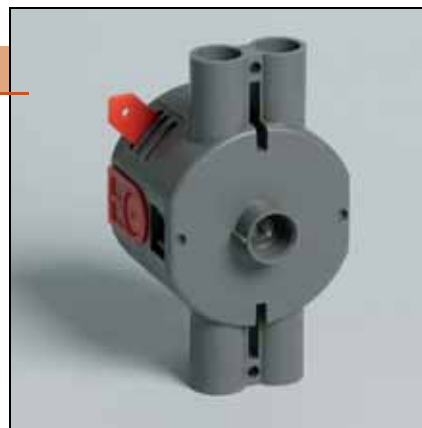
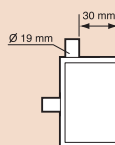
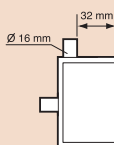

HWT-stukjes



5 x 20 st.

- Voor normale bevestiging via sleufgaten in de wand van UHW40, HWD50 en HWD50S.

1051



HSB-bevestigingssteun



50 st.

- Voor zijdelingse bevestiging van UHW40, HWD50S en HWD50L aan o.a. rachels, stijlen en profielen.

1052



HWD40 Hollewand inbouwdoos



100 st.

45 mm

72 mm

H.O.H. 71 mm

1080

1090



16 mm



19 mm

- Per verpakking worden 100 buisvoerers (art.nr. 1060/1070) en 10 koppelstukken (art.nr. 1050) meegeleverd.
- Automatische buisvergrendeling door buissnapper.
- Aan één zijde voorzien van snijpoort.
- Afstand tot buisvoeder 16 mm: 24 mm.
- Afstand tot buisvoeder 19 mm: 21 mm.

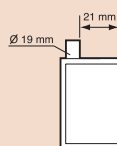
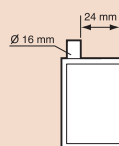

Koppelstuk voor HWD40



200 st.

1050



Buisvoer voor HWD40



200 st.

1060



16 mm

1070



19 mm



- Automatische buisvergrendeling d.m.v. buissnapper.

Drill & Drop rondzaag

Dankzij het unieke Drill & Drop systeem wordt de boorprop eenvoudig verwijderd uit de rondzaag.



Ontgrendel de rondzaag



Verschuif de rondzaag richting boorkop



Verwijder de boorprop



Schuif de rondzaag terug in de vergrendeling

Rondzaag 76 mm met centerboor



10 st.

Nieuw

- Voorzien van uniek Drill & Drop systeem voor het eenvoudig verwijderen van de boorprop.
- Geschikt voor boren van gaten in gipswanden.
- Te gebruiken voor UHW40, UHW50, DUO-UHW50, HWD50 en HWD50S.
- Boorstift (zeskant) Ø 11,5 mm.

2888



76 mm

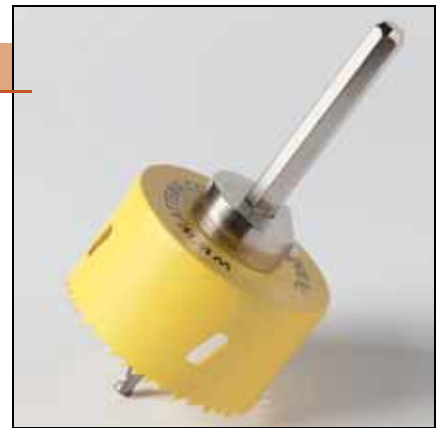

Rondzaag 76 mm zonder centerboor



10 st.

Nieuw

- In combinatie met Attema centerboor 2881 voorzien van uniek Drill & Drop systeem voor het eenvoudig verwijderen van de boorprop.
- Geschikt voor boren van gaten in gipswanden.
- Te gebruiken voor UHW40, UHW50, DUO-UHW50, HWD50 en HWD50S.

2884



76 mm



Centerboor rondzaag

2881



Nieuw

10 st.

- In combinatie met Attema rondzaag 2884 voorzien van uniek Drill & Drop systeem voor het eenvoudig verwijderen van de boorprop.
- Boorstift (zeskant) Ø 11,5 mm.



Rondzaag 72 mm

2870



p.st.

72 mm

- Geschikt voor het boren van gaten in gipswanden.
- Te gebruiken voor HWD40.
- Boorstift Ø 8 mm.



Zaagblad voor rondzaag 72 mm

2860



p.st.

72 mm



Centraaldozen



15% meer lasruimte

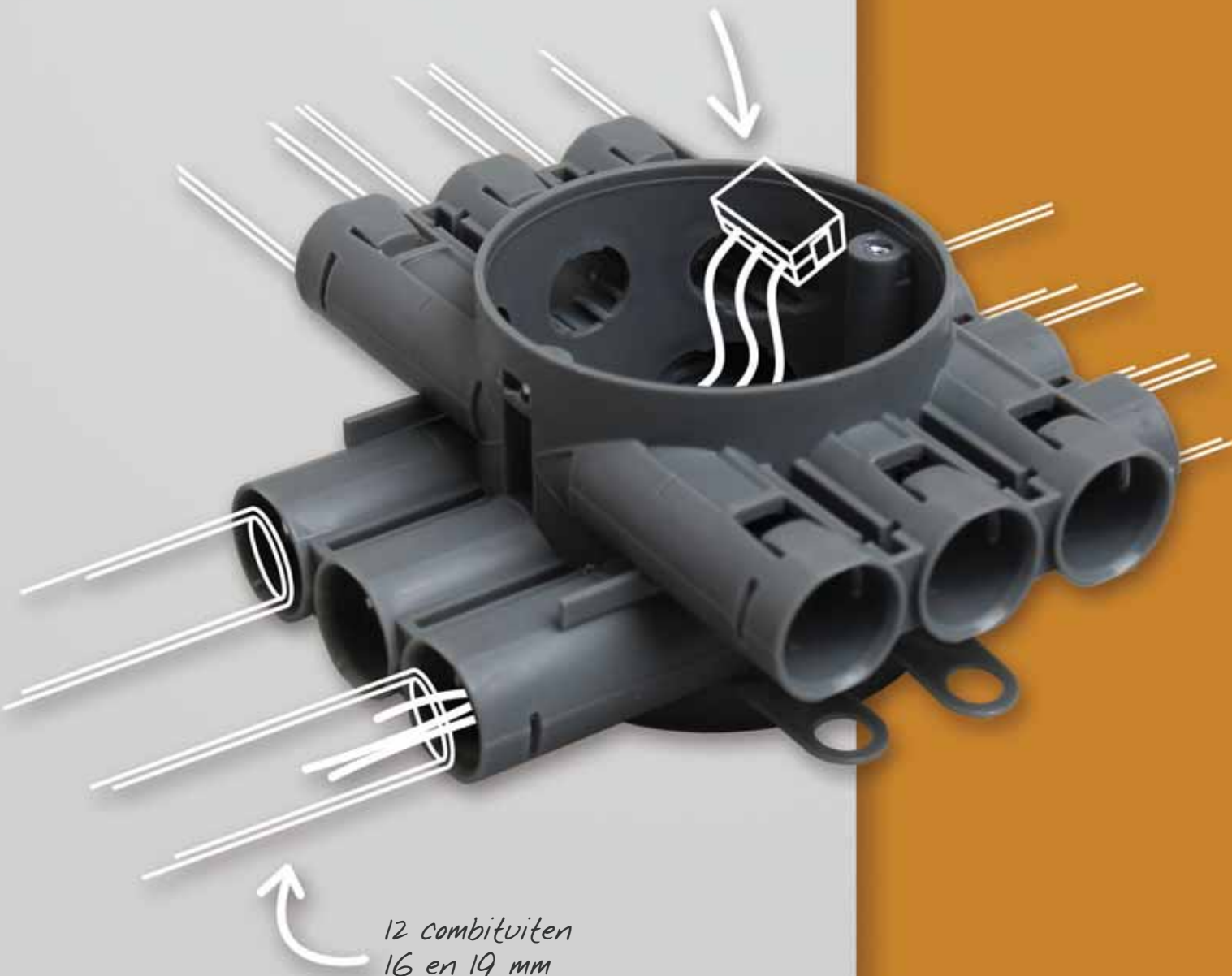

12 combituiten
16 en 19 mm

Beschikt voor rachelplafonds
en metal stud plafonds

de degelijke centraaldozen

Attema biedt een uitgebreid programma centraaldozen met een compleet assortiment deksels en toebehoren. De speciale conische buisvoer vergemakkelijkt het installeren van buizen.

Speciale aandacht verdient de bekroonde universele uitbreidingsdoos HARU. Deze is voorzien van gemakkelijk uitbreekbare invoerpoorten en is toepasbaar op alle typen centraaldozen.

Zowel de ronde als de vierkante deksels zijn voorzien van onverliesbare ophanghaken.



PATENTED



| 2ba |



HALOGEEN VRIJ



Centraaldozen

De CH60R, CH75R en CH80R centraaldozen zijn geschikt voor toepassing in zowel rachel- als metal stud plafonds. De afmetingen van de dozen zijn afgestemd op de meest voorkomende racheldiktes 22 en 18 mm, en op een metal stud profieldikte van 27 mm.

De lasruimte is met 15 tot 45 % toegenomen ten opzichte van de traditionele vierkante centraaldozen.

De bodem is voorzien van schroefnokken. Ook handig zijn de hulplippen aan de beide zijanten, zodat de doos tijdelijk aan een rachel geklemd kan worden.

De 12 combituiten 16/19 mm zijn voorzien van vergrendelingen voor toepassing van flexbuis. Starre buis 16 of 19 mm wordt klemmend in de tuiten gemonteerd.

In combinatie met de los verkrijgbare KST Kabel-snoer-trekantlasting (artikelnr 1062) kunnen ook kabels (Ø 8 – 12 mm) ingevoerd worden.

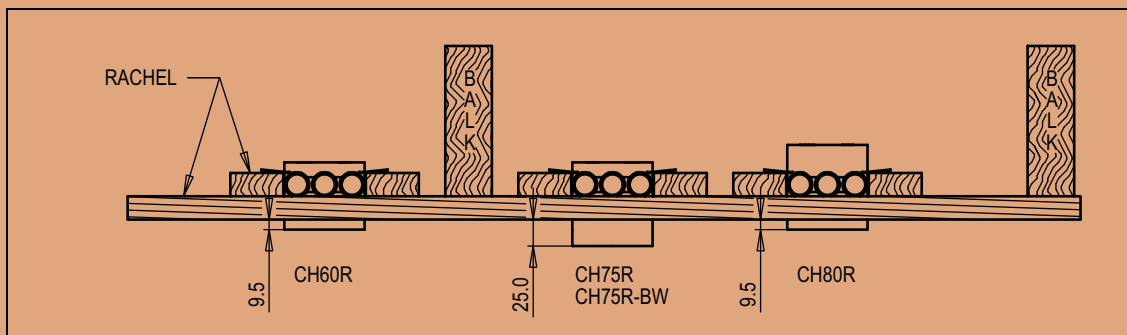

Voorbeeld montage in metal stud plafonds C60/27.

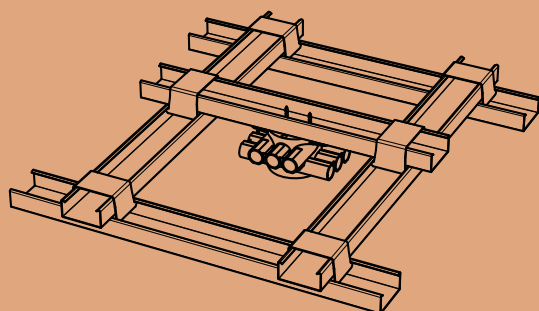

Schroefbevestiging door de bodem.

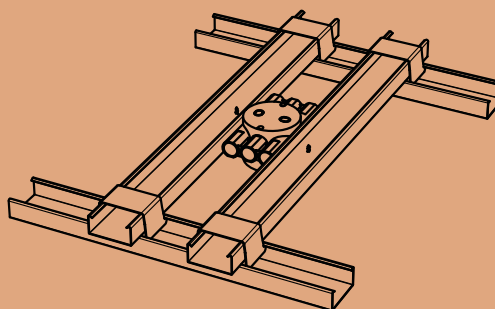

Schroefbevestiging tussen de tuiten.

Voorbeeldmontage in rachelplafond.

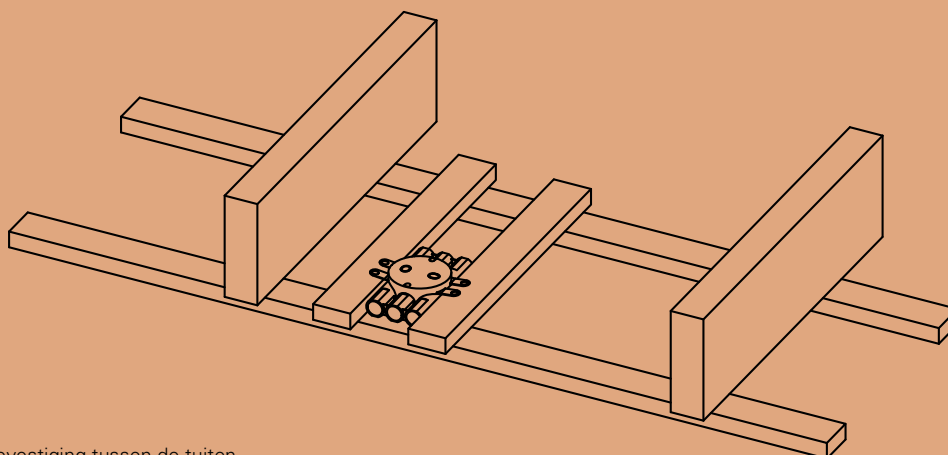

Schroefbevestiging tussen de tuiten.

CH60R Centraaldoos hol plafond

1004



50 st.



64 mm



HALOGEENVRIJ



76 mm

Nieuw



16/19 mm

- Geschikt voor rachelplafonds en metal stud plafonds
- 15% méér lasruimte dan een traditionele vierkante centraaldoos.
- Voorzien van:
 - 12 combituiten 16 en 19 mm.
 - Conische buisvoerers met geïntegreerde vergrendeling voor 16 en 19 mm buis.
 - Schroefsluven tussen de buisvoerers.
 - Schroefnokken voor bodem-montage.
 - Klemklippen: een 3e hand bij rachsels 22 mm.
- Geschikt voor kabelinvoer in combinatie met KST (artnr 1062).
- Bijbehorende deksels: art.nr. 5010 en 5011.

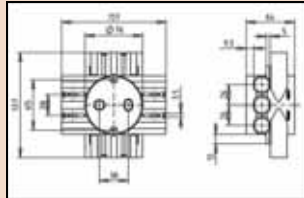

CH75R Centraaldoos hol plafond

1005



50 st.



79 mm



HALOGEENVRIJ



76 mm

Nieuw



16/19 mm

- Geschikt voor rachelplafonds en metal stud plafonds.
- Toepassing: dikke(re) plafondplaten (bijvoorbeeld 2 x 12,5 mm gipsplaat).
- 45% méér lasruimte dan een traditionele vierkante centraaldoos .
- Voorzien van:
 - 12 combituiten 16 en 19 mm.
 - Conische buisvoerers met geïntegreerde vergrendeling voor 16 en 19 mm buis.
 - Schroefsluven tussen de buisvoerers .
 - Schroefnokken voor bodem-montage.
- Klemklippen: een 3e hand bij rachsels 22 mm.
- Geschikt voor kabelinvoer in combinatie met KST (artnr 1062).
- "Bijbehorende deksels: art.nr. 5010 en 5011.

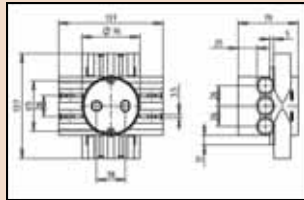

CH75R-BW Centraaldoos hol plafond

1006



25 st.



79 mm



HALOGEENVRIJ



76 mm

Nieuw



16/19 mm

- 60 minuten brandwerend.
- Geschikt voor rachelplafonds en metal stud plafonds.
- Toepassing: brandwerende plafonds (bijvoorbeeld 2 x 12,5 mm gipsplaat).
- 45% méér lasruimte dan een traditionele vierkante centraaldoos .
- Voorzien van:
 - 12 combituiten 16 en 19 mm.
 - Conische buisvoerers met geïntegreerde vergrendeling voor 16 en 19 mm buis.
 - Schroefsluven tussen de buisvoerers.
 - Schroefnokken voor bodem-montage.
 - Klemklippen: een 3e hand bij rachsels 22 mm.
- Geschikt voor kabelinvoer in combinatie met KST (artnr 1062).
- Bijbehorende deksels: art.nr. 5010 en 5011.

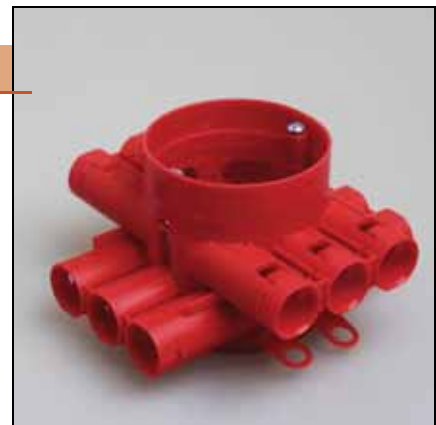
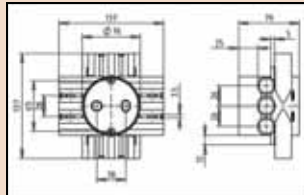

CH80R Centraaldoos hol plafond



50 st.



80 mm



HALOGEENVRIJ



76 mm

Nieuw

1007



16/19 mm



- Geschikt voor rachelplafonds en metal stud plafonds
- 45% méér lasruimte dan een traditionele vierkante centraaldoos.
- Voorzien van:
 - 12 combituiten 16 en 19 mm.
 - Conische buisvoeren met geïntegreerde vergrendeling voor 16 en 19 mm buis.
 - Schroefsluven tussen de buisvoeren.
 - Schroefnokken voor bodem-montage.
 - Klemlippen: een 3e hand bij rachels 22 mm.
- Geschikt voor kabelinvoer in combinatie met KST (artnr 1062).
- Bijbehorende deksels: art.nr. 5010 en 5011.

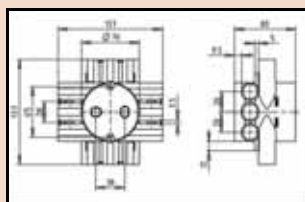

Efficiënt werken dankzij de handige bevestigingsringen

- De centraaldozen zijn door de bevestigingsringen zonder extra hulpmiddelen uitstekend vast te klemmen in een gat met een doorsnede van 80 mm. Op die manier bespaart u een extra arbeidsgang.

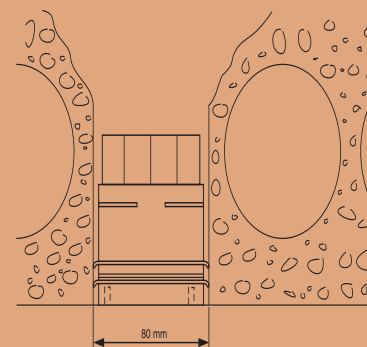

CA70R Centraaldoos 16/19 mm met tape



100 st.



115 mm



HALOGEENVRIJ



80 mm

1019



16/19 mm



- Voorzien van 9 combituiten 16/19 mm.
- Toepasbaar in massieve vloeren en kanaalplaatvloeren.
- Klemvast in boorgat Ø 80 mm.
- Bijbehorende deksels : art.nr. 5010 en 5011

Centraaldozen

CD80R Centraaldoos rond met tape

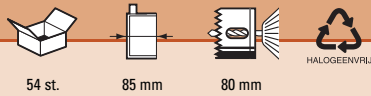

54 st. 85 mm 80 mm

1031



- Toepasbaar in breedplaatvloeren.
- Afstand van onderzijde buisvoeren tot open zijde van de doos: 60 mm.
- Binnendringen betonwater in buisvoeren wordt voorkomen door tape.
- Beschermdeksel (artnr 4818) en lijmdeksel (artnr 4850) los leverbaar.
- Bijbehorende deksels voor afmontage: artnr 5010 en 5011.

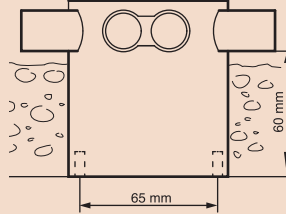

CD80R Centraaldoos rond, in plastic zak

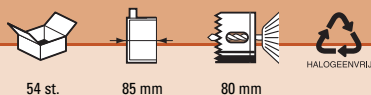

54 st. 85 mm 80 mm

1033



- Toepasbaar in breedplaatvloeren.
- Afstand van onderzijde buisvoeren tot open zijde van de doos: 60 mm.
- Beschermdeksel (artnr 4818) en lijmdeksel (artnr 4850) los leverbaar.
- Bijbehorende deksels voor afmontage: artnr 5010 en 5011.
- Plastic zak tegen het binnendringen van betonwater.

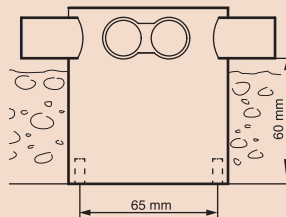

CD100R Centraaldoos rond met tape

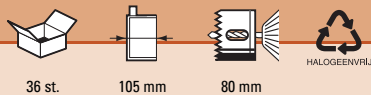

36 st. 105 mm 80 mm

1035



- Toepasbaar in breedplaatvloeren.
- Afstand van onderzijde buisvoeren tot open zijde van de doos: 80 mm.
- Binnendringen betonwater in buisvoeren wordt voorkomen door tape.
- Beschermdeksel (artnr 4818) en lijmdeksel (artnr 4850) los leverbaar.
- Bijbehorende deksels voor afmontage: artnr 5010 en 5011.

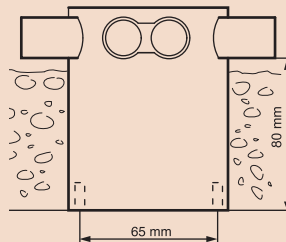

CD100R Centraaldoos rond, in plastic zak

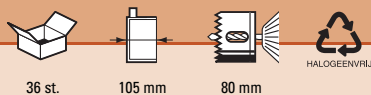

36 st. 105 mm 80 mm

1034



- Toepasbaar in breedplaatvloeren.
- Afstand van onderzijde buisvoeren tot open zijde van de doos: 80 mm.
- Beschermdeksel (artnr 4818) en lijmdeksel (artnr 4850) los leverbaar.
- Bijbehorende deksels voor afmontage: artnr 5010 en 5011.
- Plastic zak tegen het binnendringen van betonwater.

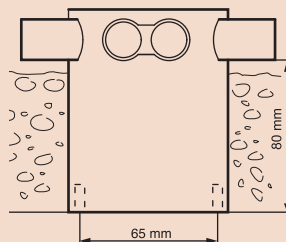

Correctierand ronde centraaldozen

1511



50 st.

- Meegeleverd per verpakking:
 - 50 boutjes M4x30.
 - 50 boutjes M4x45.
- Per 5 mm. eenvoudig af te snijden.
- Hoogtecorrectie mogelijk van 5 t/m 30 mm.



Correctierand 25 mm ronde centraaldozen

1514



50 st.

- Voorzien van inserts en voorgemonteerde M4-schroeven.
- Onderling stapelbaar.
- Universeel toepasbaar op elke ronde centraaldoos.



Centraaldoosdeksel rond

5010

5011



100 st.



Insteekklem

- Snelle montage dankzij steekcontacten met veerklem.
- De insteekklem is voorzien van een afschermkap.
- Vlakke uitvoering, zodat de lasruimte in de centraaldoos optimaal benut wordt.
- Ophanghaak en 2 schroefjes M4 x14 onverliesbaar in het deksel gemonteerd.
- M4-boutjes voorzien van combikop; geschikt voor automatische schroevendraaier.
- Universeel toepasbaar op elke ronde centraaldoos.



Correctierand vierkante centraaldozen

1510



50 st.

- Meegeleverd per verpakking:
 - 50 boutjes M4x30.
 - 50 boutjes M4x45.
- Per 5 mm. eenvoudig af te snijden.
- Hoogtecorrectie mogelijk van 5 t/m 30 mm.



Centraaldoosdeksel, vierkant



100 st.



HALOGEENVRIJ



insteekklem

4015

4018

- Snelle montage dankzij steekcontacten met veerklem.
- De insteekklem is voorzien van een afschermkap.
- Vlakke uitvoering, zodat de lasruimte in de centraaldoos optimaal benut wordt.
- Ophanghaak en 2 schroefjes M4 x14 onverliesbaar in het deksel gemonteerd.
- M4-boutjes voorzien van combikop; geschikt voor automatische schroevendraaier.
- Universeel toepasbaar op elke vierkante centraaldoos.



Gemakkelijk uitbreiden van installaties met de universele HARU-doos

- Past op alle ronde en vierkante centraaldozen en op inbouwdozen.
- Uitbreiden van installatie zonder hak- of breekwerk.
- Onafhankelijk van stand van centraaldoos altijd in goede richting te plaatsen.
- Buizen klikvast met één enkele beweging.
- Geen losse onderdelen.
- Montagedeksel met solide sluiting.

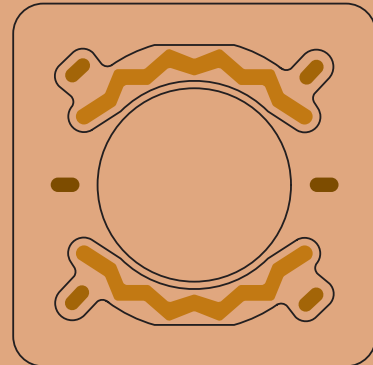

HARU Universele uitbreidingsdoos



10x10 st.



HALOGEENVRIJ

- Voorzien van 3 buisvoeren 16 mm met uitbreekpoorten.
- Toepasbaar op ronde en vierkante centraaldozen, inbouw- en Perilex dozen.
- Geschikt voor montage van een enkelvoudige wcd.
- Afmeting: 90 x 90 x 34 mm.

2150



Afdekplaat rond



100 st.



wit

RAL 9010



HALOGEENVRIJ

1331



95 mm

- Geschikt voor het afdekken van centraaldozen, inbouwdozen en Perilex dozen.
- Zelfklemmend door verende klauwtjes.



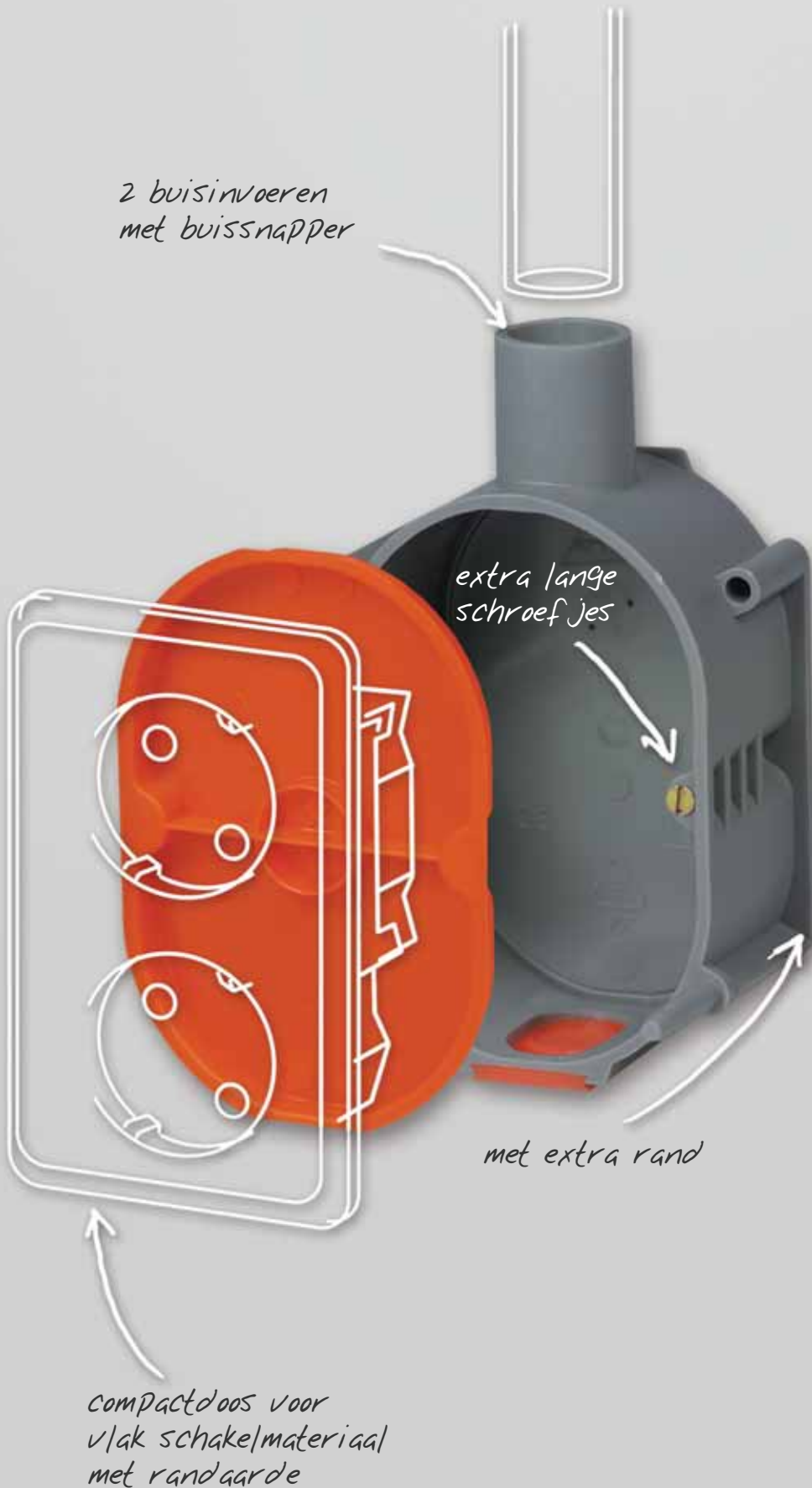

snelle en betrouwbare oplossingen

Met het trio Kitvast (lijmen zonder resten), Magvast (werkt met magneten) en Penvast (ideaal voor repeterend werk op de bouwplaats) biedt Attema een compleet palet installatie-oplossingen voor gietbouw op de bouwplaats én in de betonfabrieken.

Deze systemen zijn gebaseerd op meer dan 20 jaar praktijk-ervaring. In die tijd is Penvast uitgegroeid tot het ideale systeem voor repeterend werk.

Het zijn alle drie flexibele systemen, die snel en simpel zijn toe te passen zonder de bekisting of een andere ondergrond te beschadigen.



PATENTED



HALOGEEN VRIJ



Penvast Betonbouwsysteem

Het Penvast Betonbouwsysteem is ideaal voor repeterend werk. Dit Betonbouwsysteem heeft zich al jarenlang bewezen op de bouwplaats. De positie van de dozen wordt éénmalig ingemeten op de bekisting. Na het boren, kan de bekisting voor het gehele project toegepast worden.

Dankzij de pennen blijven de dozen tijdens het storten stevig op de juiste plaats. De pennen kunnen na het ontkisten eenvoudig verwijderd worden.

Het Penvast Betonbouwsysteem is geschikt voor alle typen bekistingen. Dankzij de klemdeksels blijven de dozen tijdens het storten betonwaterdicht.

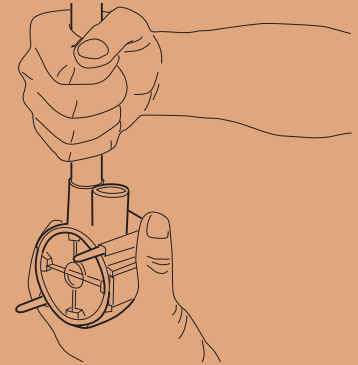

PV40 Penvast inbouwdoos

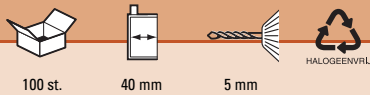

100 st.

40 mm

5 mm

HALOGEENVRIJ

4800



16 mm

4802



19 mm



- Voorzien van:

- Herplaatsbaar maldeksel (art.nr. 4808).
- 2 inserts en 2 schroefjes M3.
- Conische buis invoer met buissnapper.

PVK40 Penvast Compact inbouwdoos

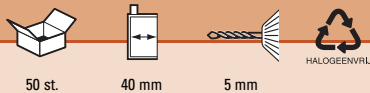

50 st.

40 mm

5 mm

HALOGEENVRIJ

4803



19 mm



- Voorzien van:

- Herplaatsbaar maldeksel.
- Conische buis invoer met buissnapper.

- Bevestigingsschroefjes: M3x18 mm.

- Inbouwdoos voor verzonken inbouw van speciale tweevoudige wandcontactdoos met randaarde.

- Inwendige afmeting: 65x100 mm.

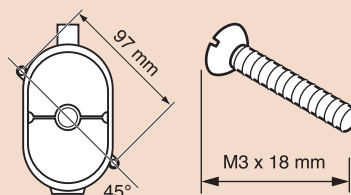

PV50 Penvast inbouwdoos

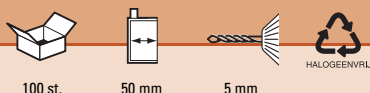

100 st.

50 mm

5 mm

HALOGEENVRIJ

4804



16 mm

4806



19 mm



- Voorzien van:

- Herplaatsbaar maldeksel (art.nr. 4808).
- 2 inserts en 2 schroefjes M3.
- 2 conische buis invoeren met buissnapper; waarvan er één is afgesloten door uitbreekpoort.

PVD50 Penvast Duo-doos

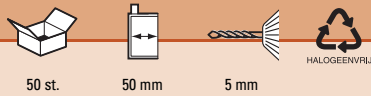

50 st. 50 mm 5 mm

4805



19 mm

- Voorzien van:
 - Herplaatsbaar maldeksel.
 - Conische buisvoeder met buissnapper.
 - Bevestigingsschroefjes: M3x18 mm.
- Afmeting van de doos is conform 2 gekoppelde PV50 dozen.

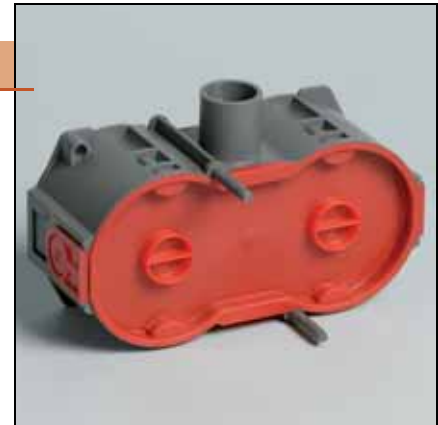
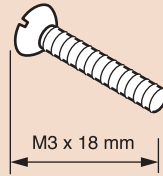

PX Penvast Perilex doos

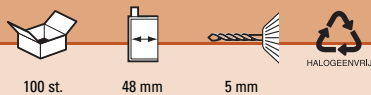

100 st. 48 mm 5 mm

4826



19 mm

- Voorzien van:
 - Herplaatsbaar maldeksel.
 - Bevestigingsschroefjes: M3x18 mm.
 - Conische buisvoeder met buissnapper.

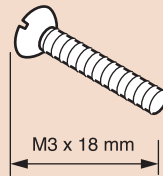

PC55 Penvast centraaldoos

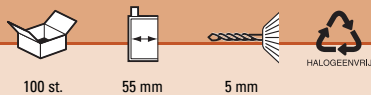

100 st. 55 mm 5 mm

4814



16 mm

4816



19 mm

- Voorzien van:
 - Herplaatsbaar maldeksel (art.nr. 4818).
 - 2 inserts M4.
 - 8 genummerde conische buisvoeren met buissnappers. Afgesloten door uitbreekpoorten.
- Bijbehorende deksels: art.nr. 5010 en 5011.

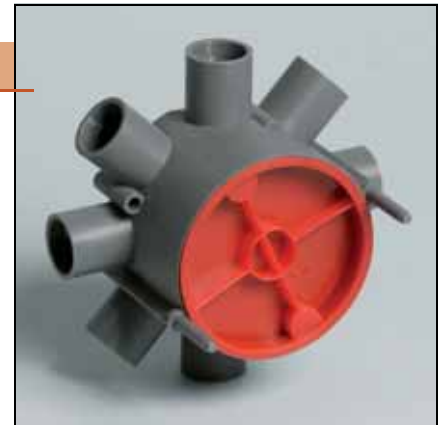

Penvast springdoos

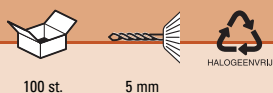

100 st. 5 mm

5274



16 mm

5284



19 mm

- Voorzien van:
 - Herplaatsbaar maldeksel.
 - Conische buisvoeder met buissnapper.
- Toepasbaar bij vloer-wandverbindingen/aansluitingen en vloer-meterkastverbindingen/aansluitingen.
- Snel en makkelijk realiseren van een zakeind.
- Zonder onnodige bochten, makkelijk draadtrekken.
- Bijbehorende buisvoeren 4053 en 4054.

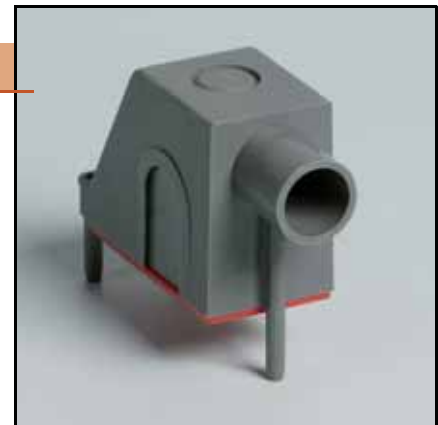
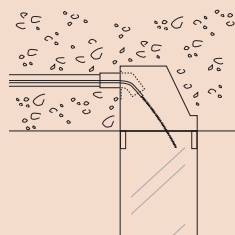

Magvast Betonbouwsysteem

Het Magvast betonbouwsysteem is een goed alternatief voor Penvast, indien niet in de stalen bekisting geboord mag worden. De bevestiging van de dozen wordt gerealiseerd door middel van stevige magneten met een grote klemkracht (> 100 kg). De magneten passend klemmend in de dozen zodat geen betonwater in de dozen kan komen. Magvast is ook prima aanvullend toepasbaar indien tijdens een Penvast Betonbouwproject plotseling nog wijzigingen doorgevoerd moeten worden.

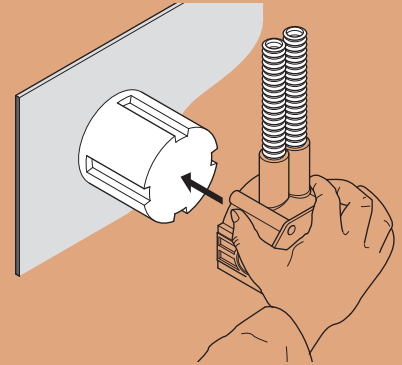

MV40 Magvast inbouwdoos



100 st.

40 mm

4836



16 mm

4837



19 mm



- Voorzien van:

- 2 inserts en 2 schroefjes M3.
- Conische buisvoeder met buissnapper.

MVK40 Magvast Compact inbouwdoos



50 st.

40 mm

4801



19 mm



- Voorzien van conische buisvoeder met buissnapper.
- Bevestigingsschroefjes: M3 x 18 mm.
- Inbouwdoos voor verzonken inbouw van speciale tweevoudige wandcontactdoos met randaarde.
- Inwendige afmeting: 65 x 100 mm.

MV50 Magvast inbouwdoos



100 st.

50 mm

4880



16 mm

4839



19 mm



- Voorzien van:

- 2 inserts en 2 schroefjes M3.
- 2 conische buisvoerders met buissnapper; waarvan er één is afgesloten door uitbreekpoort.

MDV50 Magvast duo-doos



50 st.

50 mm

HALOGEENVRIJ

4847



19 mm

- Voorzien van conische buisvoer met buissnapper.
- Bevestigingsschroefjes: M3 x 18 mm.
- Afmeting van de doos is conform 2 gekoppelde PV50 dozen.



Magvast Perilex doos



100 st.

48 mm

HALOGEENVRIJ

4851



19 mm

- Voorzien van:
 - Bevestigingsschroefjes: M3x18 mm.
 - Conische buisvoer met buissnapper.

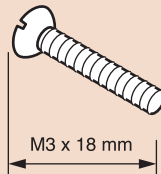

CD80R Magvast centraaldoos rond met tape

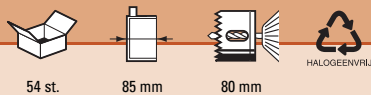

54 st.

85 mm

80 mm

HALOGEENVRIJ

1031



16/19 mm

- Toepasbaar in breedplaatvloeren.
- Afstand van onderzijde buisvoeren tot open zijde van de doos: 60 mm.
- Binnendringen betonwater in buisvoeren wordt voorkomen door tape.
- Bijbehorende deksels voor afmontage: artnr 5010 en 5011.

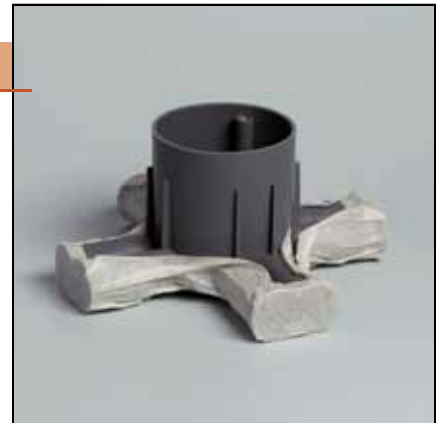
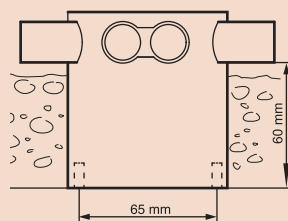

CD100R Magvast centraaldoos rond met tape

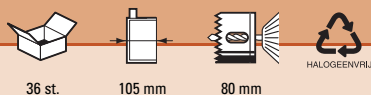

36 st.

105 mm

80 mm

HALOGEENVRIJ

1035



16/19 mm

- Toepasbaar in breedplaatvloeren.
- Afstand van onderzijde buisvoeren tot open zijde van de doos: 80 mm.
- Binnendringen betonwater in buisvoeren wordt voorkomen door tape.
- Bijbehorende deksels voor afmontage: artnr 5010 en 5011.

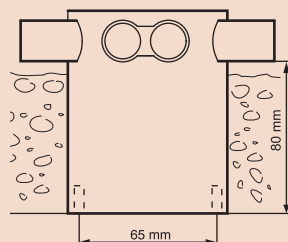

Magvast springdoos



100 st.



5273



16 mm

5283



19 mm



- Voorzien van conische buisinvoer met buissnapper.
- Toepasbaar bij vloer-wandverbindingen/aansluitingen en vloer-meterkastverbindingen/aansluitingen.
- Snel en makkelijk realiseren van een zakeind.
- Zonder onnodige bochten, makkelijk draadtrekken.

Magneet MV40/MV50 inbouwdozen



p. st.

4852



- Grote kleefkracht.
- Geschikt voor Magvast inbouwdozen MV40 en MV50.

Magneet MVK40 inbouwdozen



p. st.

4853



- Grote kleefkracht.
- Geschikt voor Magvast inbouwdozen MVK40.

Magneet MVD50 inbouwdozen



p. st.

4854



- Grote kleefkracht.
- Geschikt voor Magvast inbouwdozen MVD50.

Magneet MV Centraaldozen/perilexdozen

4855



p. st.

- Grote kleefkracht.
- Geschikt voor Magvast centraaldozen en Magvast Perilexdoos.



Magneet MV Sparingdozen

4856



p. st.

- Grote kleefkracht.
- Geschikt voor Magvast sparingdoos.



Kitvast® Betonbouwsysteem

Een ander alternatief, indien men niet in de bekisting wil boren, is het Kitvast Betonbouwsysteem. Dit systeem wordt toegepast in betonfabrieken. De dozen worden met het deksel door middel van hotmelt aan de bekisting gelijmd. De deksels zijn zó vormgegeven dat er achteraf geen lijmresten achterblijven op de betonwand. De klemdeksels zorgen ervoor dat er geen betonwater in de dozen loopt.

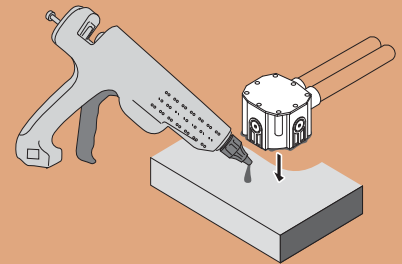

KV40 Kitvast inbouwdoos



100 st.



40 mm



HALOGEENVRIJ

4827



16 mm

4829



19 mm



- Voorzien van:

- Herplaatsbaar maldeksel (art.nr. 4808).
- 2 inserts en 2 schroefjes M3.
- Conische buisvoer met buissnapper.

KVK40 Kitvast Compact inbouwdoos



50 st.



40 mm



HALOGEENVRIJ

4848



19 mm

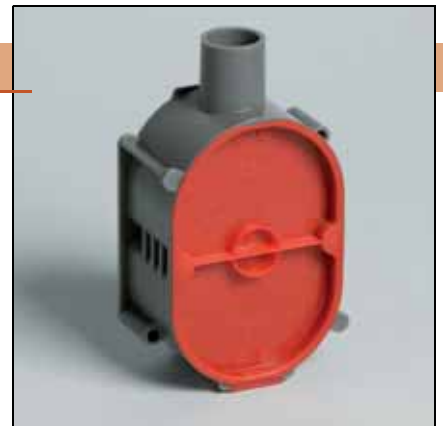

- Voorzien van:

- Herplaatsbaar maldeksel.
- Conische buisvoer met buissnapper.

- Bevestigingsschroefjes: M3 x 18 mm.

- Inbouwdoos voor verzonken inbouw van speciale tweevoudige wandcontactdoos met randaarde.

- Inwendige afmeting: 65 x 100 mm.

KV50 Kitvast inbouwdoos



100 st.



50 mm



HALOGEENVRIJ

4834



16 mm

4821



19 mm



- Voorzien van:

- Herplaatsbaar maldeksel (art.nr. 4808).
- 2 inserts en 2 schroefjes M3.
- 2 conische buisvoer met buissnapper, waarvan er één is afgesloten door uitbreekpoort.

KVD50 Kitvast Duo-doos



4843

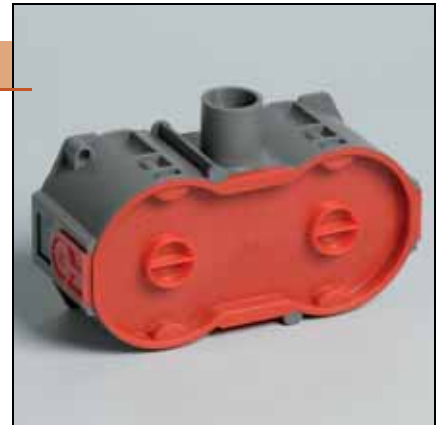

- Voorzien van:
 - Herplaatsbaar maldeksel.
 - Conische buisvoer met buissnapper.
- Bevestigingsschroefjes: M3 x 18 mm.
- Afmeting van de doos is conform 2 gekoppelde KV50 dozen.

Kitvast Perilex doos



4849



- Voorzien van:
 - Herplaatsbaar maldeksel.
 - Conische buisvoer met buissnapper.
 - Bevestigingsschroefjes: M3x18 mm.

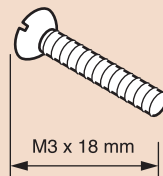

CD80R Kitvast centraaldoos met tape

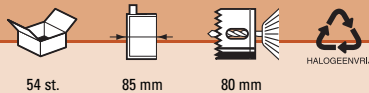

1037



- Toepasbaar in breedplaatvloeren en op tunnelbekistingen.
- Afstand van onderzijde buisvoeren tot open zijde van de doos: 60 mm.
- Binnendringen betonwater in buisvoeren wordt voorkomen door tape.
- Voorzien van lijmdeksel.
- Bijbehorende deksels voor afmontage: artnr 5010 en 5011.

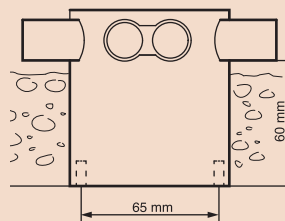

CD100R Kitvast centraaldoos rond met tape

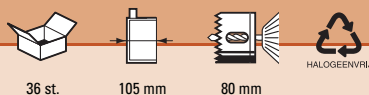

1039



- Toepasbaar in breedplaatvloeren en op tunnelbekistingen.
- Afstand van onderzijde buisvoeren tot open zijde van de doos: 80 mm.
- Binnendringen betonwater in buisvoeren wordt voorkomen door tape.
- Voorzien van lijmdeksel.
- Bijbehorende deksels voor afmontage: artnr 5010 en 5011.

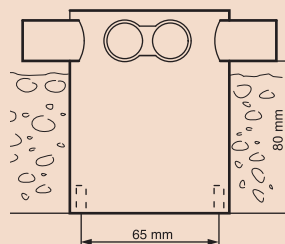

Kitvast sparingsdoos



100 st.



HALOGEENVRIJ

5272



16 mm

5285



19 mm

- Voorzien van:
 - Herplaatsbaar maldeksel.
 - Conische buisvoer met buisnapper.
- Toepasbaar bij vloer-wandverbindingen/aansluitingen en vloer-meterkastverbindingen/aansluitingen.
- Snel en makkelijk realiseren van een zakeind.
- Zonder onnodige bochten, makkelijk draadtrekken.



Penvast contrasteun

4820



100 st. 5 mm

- Contrabevestiging zonder geluidlek in combinatie met sterprofiel.
- Verende constructie.
- Voorspanning bij alle zaaglengten: 5 mm.
- Zaaglengte sterprofiel bij de diverse dozen te bepalen:
 - bij PV40: wanddikte -/ 60 mm.
 - bij PV50: wanddikte -/ 70 mm.
 - bij PX : wanddikte -/ 65 mm.



Sterprofiel

10504



1 lgt. x 2m

- Contrabevestiging zonder geluidlek in combinatie met sterprofiel.
- Verende constructie.
- Voorspanning bij alle zaaglengten: 5 mm.
- Zaaglengte sterprofiel bij de diverse dozen te bepalen:
 - bij PV40: wanddikte -/ 60 mm.
 - bij PV50: wanddikte -/ 70 mm.
 - bij PX : wanddikte -/ 65 mm.

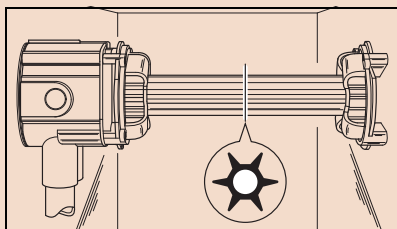

Penvast buisafstandhouder 1 pen ø 7 mm

4822

4824



500 st. 7 mm



16 mm 19 mm

- Geschikt voor elk type bekisting.
- Stevige bevestiging op de bekisting met slechts één gat.



Penvast buisafstandhouder 2 pennen ø 7 mm

4823

4825



500 st. 7 mm



16 mm 19 mm

- Geschikt voor elk type bekisting.
- Extra stevige bevestiging op de bekisting met twee gaten.

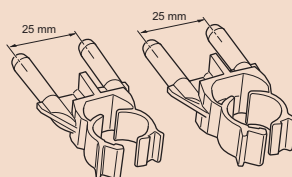

Penvast buisafstandhouder 2 pennen \varnothing 5 mm

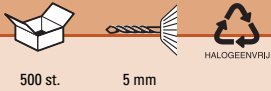

500 st.

5 mm



4832



16 mm

4833



19 mm

- Geschikt voor elk type bekisting.
- Stevige bevestiging met minimale boorgaten.

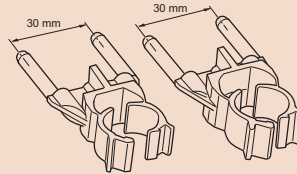

Enkelvoudige buisvoer met buissnapper



200 st.

4810



16 mm

4812



19 mm

- Voor alle inbouwdozen met één of meer koppelmogelijkheden, met uitzondering van U40 en U50.
- Automatische buisvergrendeling d.m.v. buissnappers.

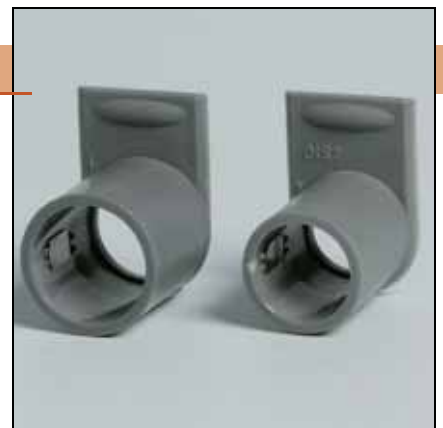

Buisvoer 30°



200 st.

4053



16 mm

4054



19 mm

- Te plaatsen aan de binnenzijde van de PS Penvast-springdoos.

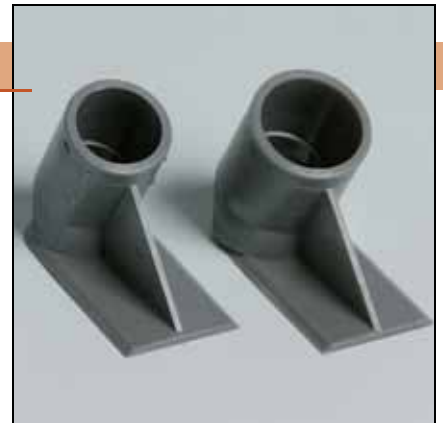

Centraaldoosdeksel rond



100 st.

5010

5011



Insteekklem

- Snelle montage dankzij steekcontacten met veerklem.
- De insteekklem is voorzien van een afschermkap.
- Vlakke uitvoering, zodat de lasruimte in de centraaldoos optimaal benut wordt.
- Ophanghaak en 2 schroefjes M4 x14 onverliesbaar in het deksel gemonteerd.
- M4-boutjes voorzien van combikop; geschikt voor automatische schroevendraaier.
- Universeel toepasbaar op elke ronde centraaldoos.



Penvast springkegel



200 st.



HALOGEENVRIJ

5270



16 mm

5280



19 mm

- Geschikt voor zowel houten als stalen bekisting.
- Geschikt voor hergebruik.
- Toepasbaar bij vloer-wandverbindingen/aansluitingen en vloer-meterkastverbindingen/aansluitingen.
- Na het ontkisten blijft een kegelvormige uitsparing achter met een onbeschadigd buiseinde, waar buis gekoppeld kan worden.



Penvast maldeksel inbouwdozen



200 st.



HALOGEENVRIJ

4808

- Voorkomt binnendringen van betonwater, specie of gruis in de dozen.
- Snel en gemakkelijk aan te brengen en te verwijderen.



Penvast maldeksel centraaldoos



200 st.



HALOGEENVRIJ

4818

- Voorkomt binnendringen van betonwater, specie of gruis in de dozen.
- Snel en gemakkelijk aan te brengen en te verwijderen.

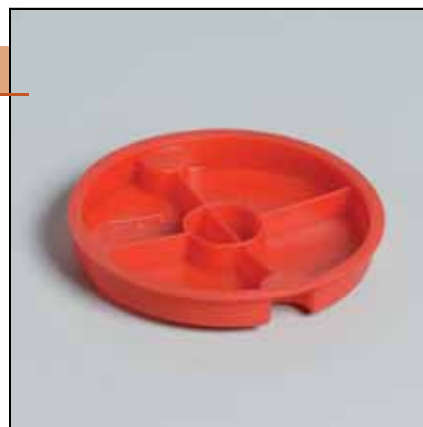

Lijmdeksel centraaldoos



1000 st.



HALOGEENVRIJ

4850

- Vlak deksel voor een goede hechting op de bekisting.

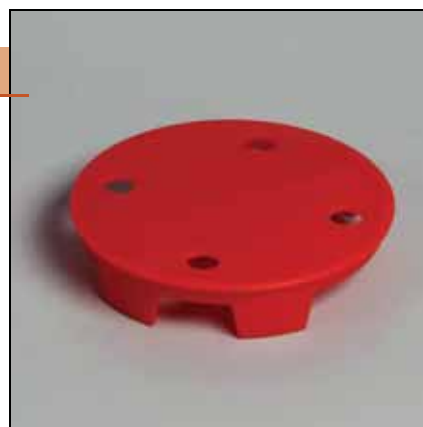

Razendsnel boren en programmeren dankzij de handige zelfklevende boorsticker

- De Penvast boorsticker geeft exact de boorgaten aan voor de penvastdozen. De boorgaten hebben een standaard doorsnede van 5 mm. Voor enkele typen buisafstandhouders dienen gaten van 7 mm geboord te worden.

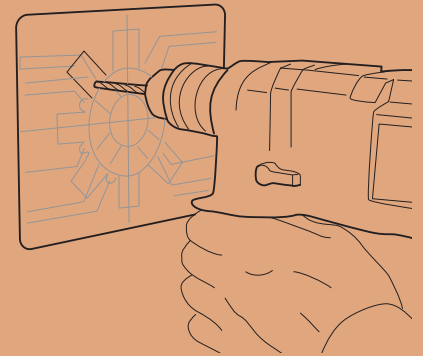

Penvast boorsticker

4828



50 st.

- Boorgaten: Ø 5 mm, m.u.v. die voor de buisafstandhouders 4822, 4823, 4824 en 4825: Ø 7 mm.
- Bevat programmering van de boorgaten van inbouw-, centraal-, sparing- en Perilex dozen en contrasteun.



Afdichtdop

2751

2750



1000 st.



5 mm



7 mm

- Geschikt voor gaten in bekisting bij gebruik penvaststelsysteem.



Penvast data inbouwdoos

1137



30 st.

5 mm

- Voorzien van:
 - 6 vaste buisvoeren 19 mm + afdichtdop.
 - 2 vaste buisvoeren 16 mm + afdichtdop.
 - Automatische buisvergrendeling.
- Inwendige afmeting: 68 x 139 x 48 mm (b x h x d).
- Toepasbaar in: zwakstroominstallaties.
- Na verwijderen van pennen ook toepasbaar in niet betonnen wanden.



Attaflex



1 rol à 50 m



orange



14,5 mm



HALOGEENVRIJ

2680



19 mm

- Bestand tegen hoge temperaturen die bij snelverharding van beton kunnen ontstaan.
- Uitsluitend voor toepassing in beton.



Lasdozen



solide dekseksluiting

19 mm buis

ongelijk kruisen

16 mm buis

past in buizenbatterij met smalle buisadels

buis inklikbaar



steeds universeleler

Attema biedt het meest volledige assortiment lasdozen dat verkrijgbaar is. Er zijn twee bijzondere typen universele lasdozen, de BK1619 en LU, naast de uitgebreide reeks traditionele ronde lasdozen.

BK1619 en LU vormen afzonderlijke systemen met een uitgebreid aantal eigen onderdelen. De unieke BK1619 leent zich in het bijzonder voor toepassing in combinatie met extra smalle buisadels (bijvoorbeeld Euroclips).

Zowel BK1619 en LU zijn voorzien van een compleet assortiment deksels met één- en tweevoudige wandcontactdozen. Het BK1619-systeem beschikt bovendien over een grote reeks voorgeassembleerde deksels met chassisdelen.



PATENTED



connected by **gesis**[®]

De vele voordelen van de BK1619

- Acht makkelijk uitbrekbare buisvoeren van 16 én 19 mm.
- Stevige stootruggen houden de buis op zijn plaats tijdens het draadtrekken.
- De Banula-opbouwrand maakt kruislassen op ongelijke hoogte mogelijk.
- BKW montagedeksel met maar liefst 6 combinatie breekpoorten. Voor gebruik van GST 18/3-, 4- of 5-polige snap-in chassisdelen.
- Ideaal in combinatie met extra smalle buisadels, zoals Euroclips.

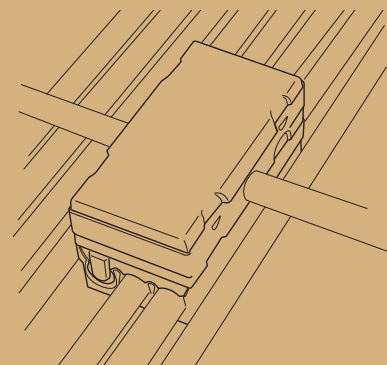

BK1619 Universele lasdoos

1619



10x10 st.

- Voorzien van 8 combinatie uitbrekpoorten (16 en 19 mm).
- Buisklik bestand tegen stevig draadtrekken.
- Snelle bevestiging mogelijk door duimnagel-klemplug (art.nr. 9118).

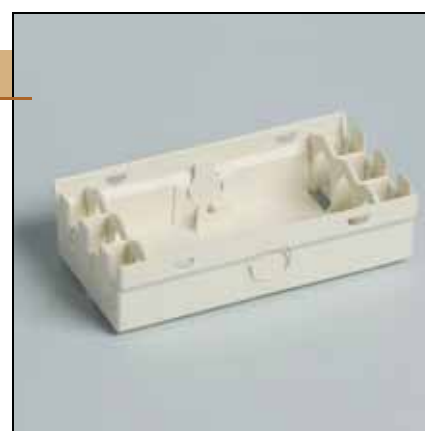
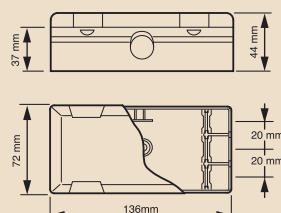

BK1619 Banula opbouwrand BKB

1625



5x10 st.

- Ideaal voor het maken van kruislassen in een buizenbatterij.
- Vergroot de lasruimte.
- Toepasbaar in combinatie met alle BK1619 deksels.

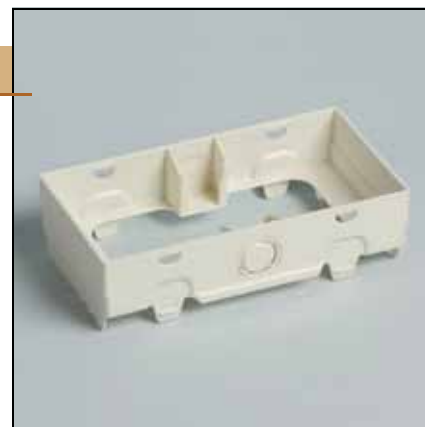

BK1619 Blinddeksel

1620



10x10 st.

- Deksel klikt snel en eenvoudig op de doos.

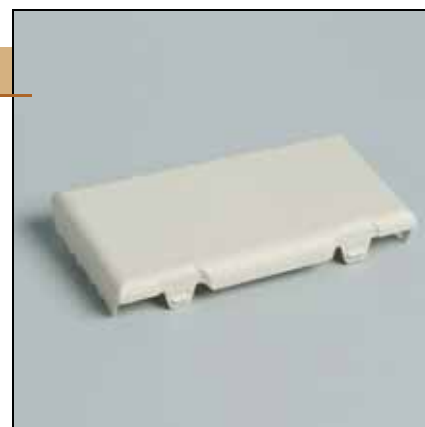

BK1619 Blinddeksel rood

1626



10 st.

- Deksel klikt snel en eenvoudig op de doos.



BK1619 Blinddeksel groen

1627



10 st.

- Deksel klikt snel en eenvoudig op de doos.

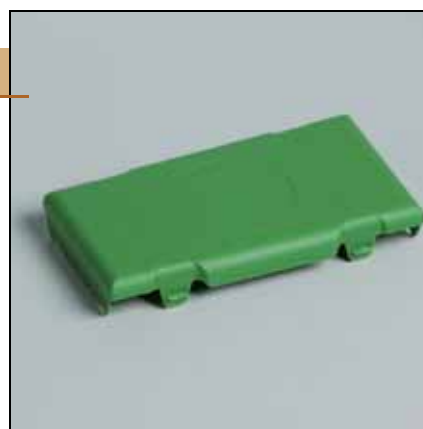

BK1619 Montagedeksel

1621



10x10 st.

- Voorzien van 2 inserts M4.
- Geschikt voor montage van schakelmateriaal.
- Ruim doorvoergat voor bedrading.

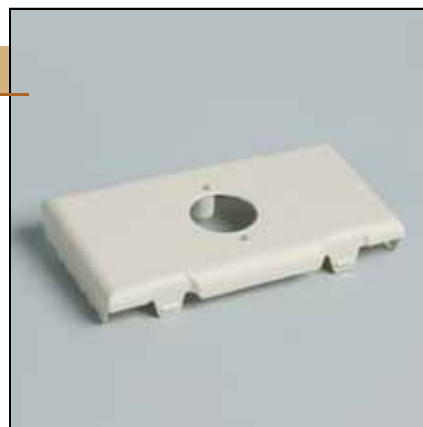

BK1619 Deksel met enkelvoudige wandcontactdoos

1622



10 st.

- Voorzien van 3 VD-draden, 2,5 mm².

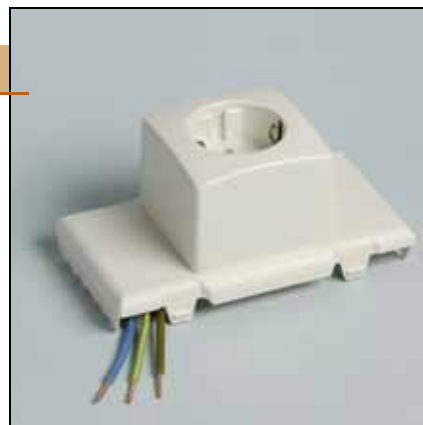

BK1619 Deksel met tweevoudige wandcontactdoos

1623



10 st.

- Voorzien van 3 VD-draden, 2,5 mm².

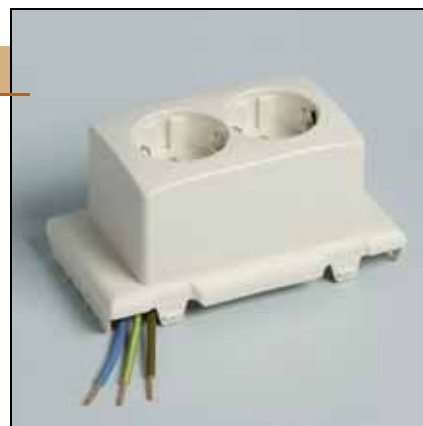
**BK1619 Deksel met HNA contactdoos**

1630



10 st.

- Speciaal voor het aansluiten van specifieke elektrische groepen, zoals bijvoorbeeld groepen met 'schone' aarde, No-Break-groepen, werktuigbouwkundige groepen, enz.
- Voorzien van 3 VD-draden 2,5 mm².

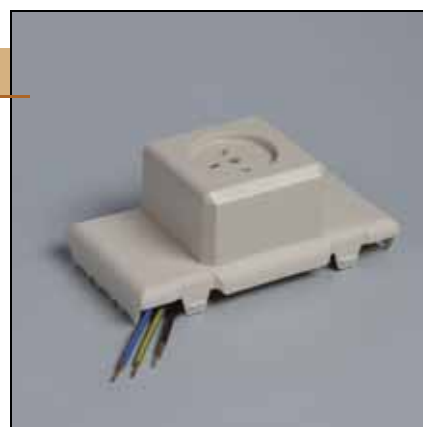
**BK1619 Deksel BKW**

1624



10x10 st.

- Verhoogd deksel voorzien van 6 combinatie-uitbreekpoorten, geschikt voor chassisdelen GST 18/3-, 4- en 5-polig.
- Dekselhoogte 44 mm.

**BK1619 Deksel BKW rood**

1628



10 st.

- Ook leverbaar met voorgemonteerde chassisdelen.



BK1619 Deksel BKW groen

1629



10 st.

- Ook leverbaar met voorgesameteerde chassisdelen.



Deksel met voorgesameteerde chassisdelen: praktisch en veelzijdig

De BKW-dekssel zijn naar keuze te verkrijgen met voorbedrade Wieland GST 18 of Wago Winsta Midi chassisdelen. De componenten van Wieland en Wago zijn niet onderling compatibel! U kiest dus voor een installatie met Wieland of Wago chassisdelen en snoeren. De afgebeelde BKW-dekssel zijn voorzien van Wieland GST 18 chassisdelen.

Bedrading WAGO delen

Bedrading Wieland delen

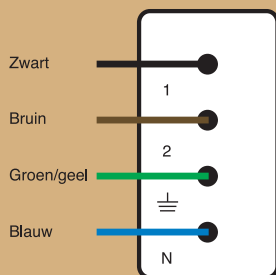

Codering 4-polige chassisdelen



Codering 5-polige chassisdelen

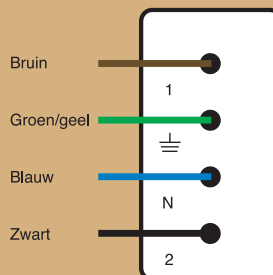

Codering 4-polige chassisdelen

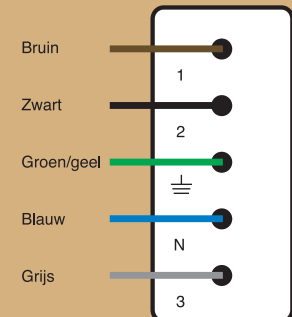

Codering 5-polige chassisdelen

BKW Deksel, 2x3p

7900 6521



10 st.

WAGO

WIELAND

- Voorzien van halogeenvrij VD-draad 2,5 mm².
- Alle chassisdelen zijn standaard voorzien van vergrendeling.

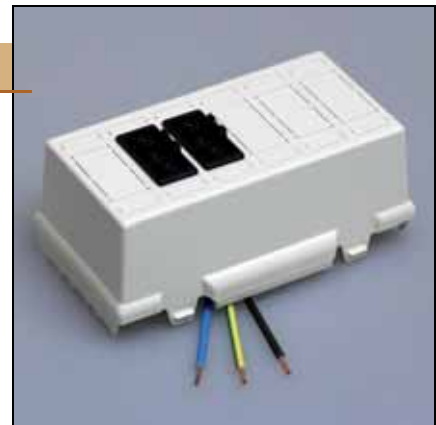
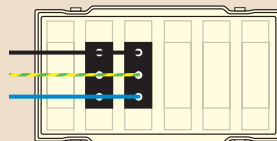

BKW Deksel, 2x3p (1+1 geschakeld)

7904 6525



10 st.



WAGO WIELAND

- Zwarte en witte deel gescheiden te schakelen.
- Voorzien van halogeenvrij VD-draad 2,5 mm².
- Alle chassisdelen zijn standaard voorzien van vergrendeling.

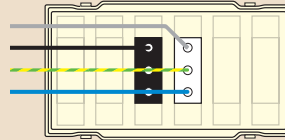

BKW Deksel, 3x3p

7905 6531



10 st.



WAGO WIELAND

- Voorzien van halogeenvrij VD-draad 2,5 mm².
- Alle chassisdelen zijn standaard voorzien van vergrendeling.

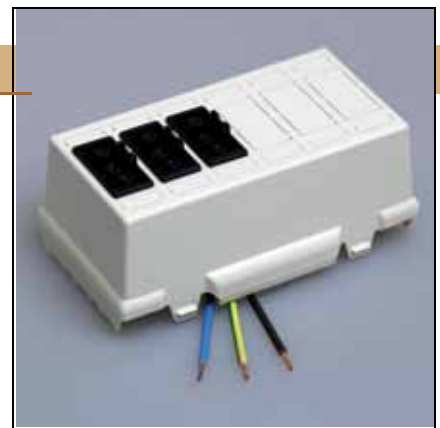
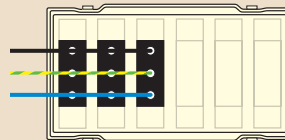

BKW Deksel, 3x3p (2+1 geschakeld)

7906 6535



10 st.



WAGO WIELAND

- Zwarte en witte delen gescheiden te schakelen.
- Voorzien van halogeenvrij VD-draad 2,5 mm².
- Alle chassisdelen zijn standaard voorzien van vergrendeling.

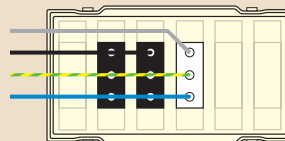

BKW Deksel, 4x3p

7902 6541



10 st.



WAGO WIELAND

- Voorzien van halogeenvrij VD-draad 2,5 mm².
- Alle chassisdelen zijn standaard voorzien van vergrendeling.

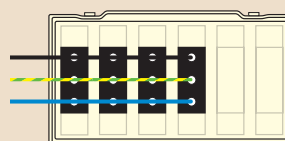

BKW Deksel, 4x3p (2+2 geschakeld)

7907

6545



10 st.

WAGO

WIELAND

- Zwarte en witte delen gescheiden te schakelen.
- Voorzien van halogeenvrij VD-draad 2,5 mm².
- Alle chassisdelen zijn standaard voorzien van vergrendeling.

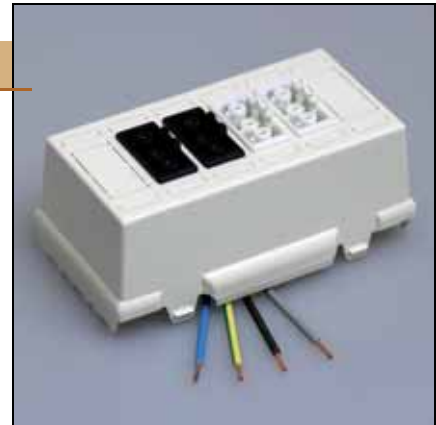
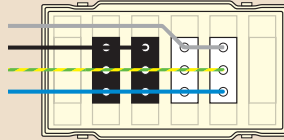

BKW Deksel, 6x3p

7908

6561



10 st.

WAGO

WIELAND

- Voorzien van halogeenvrij VD-draad 2,5 mm².
- Alle chassisdelen zijn standaard voorzien van vergrendeling.

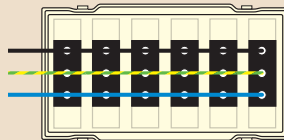

BKW Deksel, 6x3p (4+2 geschakeld)

7909

6565



10 st.

WAGO

WIELAND

- Zwarte en witte delen gescheiden te schakelen.
- Voorzien van halogeenvrij VD-draad 2,5 mm².
- Alle chassisdelen zijn standaard voorzien van vergrendeling.

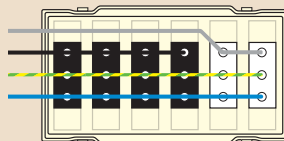

BKW Deksel, 6x3p (3+3 geschakeld)

7910

6571



10 st.

WAGO

WIELAND

- Zwarte en witte delen gescheiden te schakelen.
- Voorzien van halogeenvrij VD-draad 2,5 mm².
- Alle chassisdelen zijn standaard voorzien van vergrendeling.

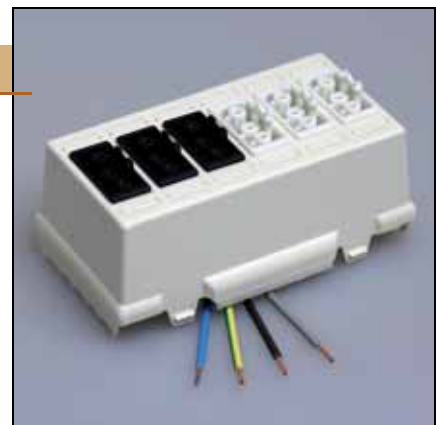
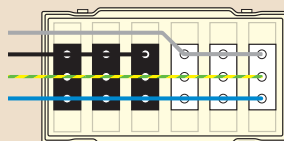

BKW Deksel, 6x3p (2+2+2 geschakeld)

7911

6575



10 st.



HALOGEENVRIJ

WAGO

WIELAND

- Zwarte en witte delen per paar gescheiden te schakelen.
- Voorzien van halogeenvrij VD-draad 2,5 mm².
- Alle chassisdelen zijn standaard voorzien van vergrendeling.

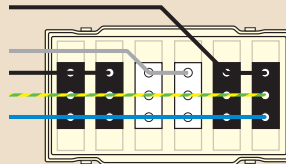

BKW Deksel, 3x3p + 1x4p

7903

6792



10 st.



HALOGEENVRIJ

WAGO

WIELAND

- 3-polige delen en 4-polige deel zijn met elkaar doorverbonden.
- 4-polige deel te gebruiken als voeding voor meeschakelende armatuur met decentrale noodstroomvoorziening.
- Voorzien van halogeenvrij VD-draad 2,5 mm².
- Alle chassisdelen zijn standaard voorzien van vergrendeling.

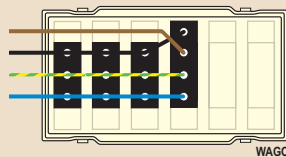
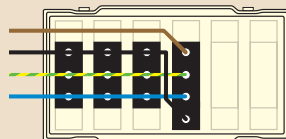

BKW Deksel, 2x4p

7912

6689



10 st.



HALOGEENVRIJ

WAGO

WIELAND

- 4-polig deel te gebruiken als:
 - Voeding van zonweringbesturing.
 - Voeding en schakeling van noodarmatuur met noodstroomvoorziening.
 - Voeding voor armaturen met dubbelfunctie, bijv. overdag normale schakelfunctie, 's nachts loopverlichting.
- Voorzien van halogeenvrij VD-draad 2,5 mm².
- Alle chassisdelen zijn standaard voorzien van vergrendeling.

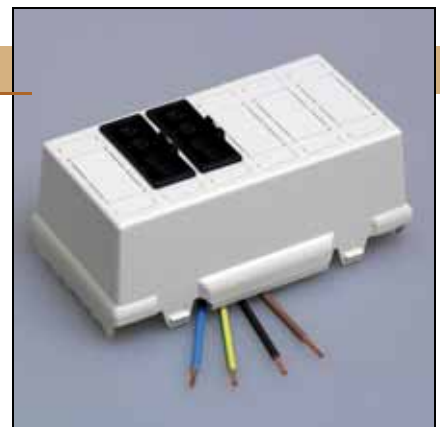
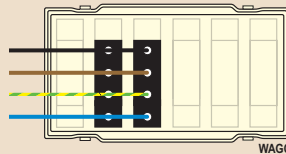
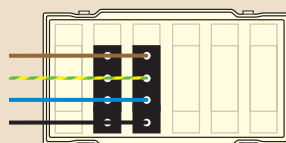

BKW Deksel, 2x5p

7913

6694



10 st.

WAGO

WIELAND

- 5-polig deel te gebruiken als:
 - Voeding van dimbare hoog-frequent-armaturen.
- Voorzien van halogeenvrij VD-draad 2,5 mm².
- Alle chassisdelen zijn standaard voorzien van vergrendeling.

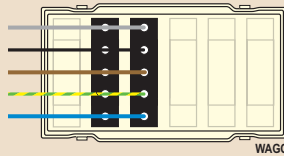
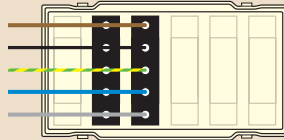

BKW Deksel, 4x5p

7914

6696



10 st.

WAGO

WIELAND

- 5-polig deel te gebruiken als:
 - Voeding van dimbare hoog-frequent-armaturen.
- Voorzien van halogeenvrij VD-draad 2,5 mm².
- Alle chassisdelen zijn standaard voorzien van vergrendeling.

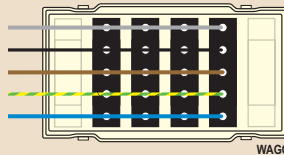
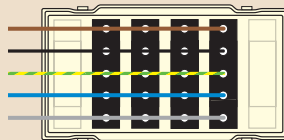

BKW Deksel, 6x5p

7915

6699



10 st.

WAGO

WIELAND

- 5-polig deel te gebruiken als:
 - Voeding van dimbare hoog-frequent-armaturen.
- Voorzien van halogeenvrij VD-draad 2,5 mm².
- Alle chassisdelen zijn standaard voorzien van vergrendeling.

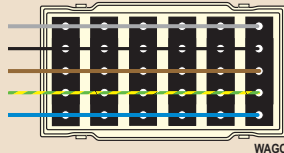
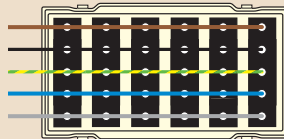

Klantspecifieke uitvoeringen op aanvraag leverbaar

- Dekfels met voorgeassembleerde chassisdelen.
- Speciale schakelingen mogelijk door slimme combinatie van chassisdelen.
- "Male" en "Female" delen; praktisch bij steekbare aangaande en voedende leidingen.
- Dekfels met kleur- en vormgecodeerde delen, speciaal voor het maken van afzonderlijke groepen (bijvoorbeeld voeding voor computerapparatuur via UPS).
- Alle chassisdelen zijn standaard voorzien van vergrendeling.



LU: de universele lasdoos

- Zeer geschikt voor het werken met traditionele buisadels.
- Acht makkelijk uitbrekbare buisvoeren van 16 mm.
- Het deksel is snel en eenvoudig op de doos te klikken.
- Diverse deksels verkrijgbaar, waaronder met enkele en dubbele wandcontactdozen.

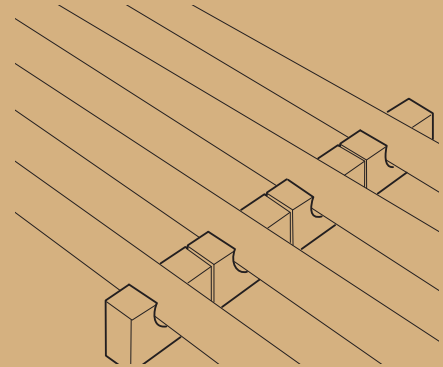

Universele lasdoos, 16 mm, type LU

2180



10x10 st.

- Voorzien van:
 - 8 breekpoorten 16 mm.
- Buizen zijn in te klikken.
- Snelle bevestiging mogelijk door duimnagel-klemplug (art.nr. 9118).

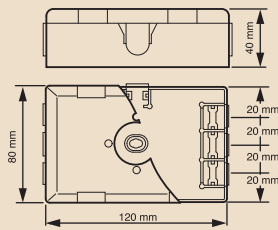

LU Blinddeksel

2182



10x10 st.

- Deksel klikt snel en eenvoudig op de doos.



LU Montagedeksel

2181



10x10 st.

- Voorzien van 2 inserts M4.
- Geschikt voor montage van schakelmateriaal.
- Ruim doorvoergat voor bedrading.



LU Montagedeksel, met enkelvoudige wandcontactdoos**2176**

10 st.

- Voorzien van 3 halogeenvrij VD-draden 2,5 mm².

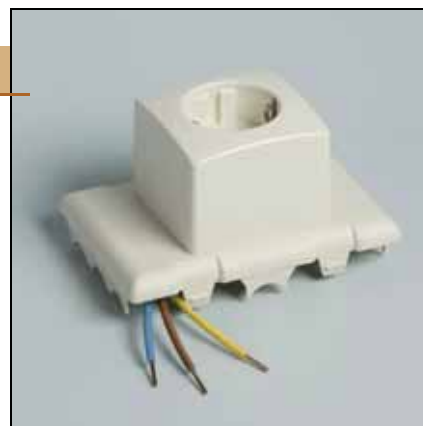
**LU Montagedeksel met tweevoudige wandcontactdoos****2183**

10 st.

- Voorzien van 3 halogeenvrij VD-draden, 2,5 mm².

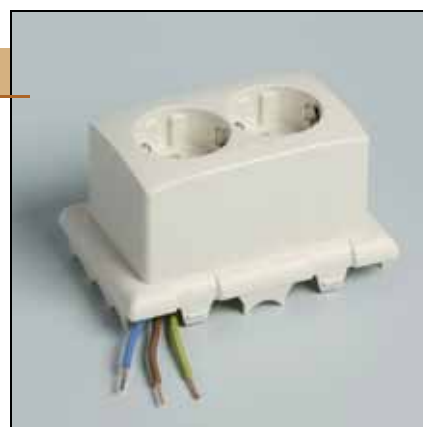
**Traditionele lasdozen: vertrouwde Attema-kwaliteit**

- Zeer uitgebreid assortiment met diverse combinaties buisvoeren.
- Breekpoort voor verzonken schroefbevestiging.
- Geen vervorming van de doos of deksel dankzij de stevige wanden.
- Kema Keur.

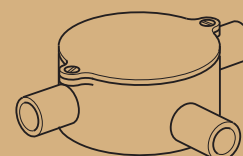
**Eindoos****2021****2025**

10x10 st.



16 mm



19 mm



Einddoos met achterinvoer



10x10 st.



HALOGEENVRIJ

2031



16 mm



Trekdoos



10x10 st.



HALOGEENVRIJ

2041



16 mm

2045



19 mm



Trekdoos met achterinvoer



10x10 st.



HALOGEENVRIJ

2051



16 mm



Top-trekdoos



10x10 st.



HALOGEENVRIJ

2043



16 mm

2211



16 mm

2231



16 mm

2241



16 mm



Gaffeldoos



10x10 st.



HALOGEENVRIJ

2111



16 mm



Top-T-doos



10x10 st.



HALOGEENVRIJ

2061



16 mm

2065



19 mm



Top-T-doos met achterinvoer



10x10 st.



HALOGEENVRIJ

2071



16 mm



Top-T-doos



10x10 st.



HALOGEENVRIJ

2191



16 mm

2201



16 mm

2205



16 mm



Kruisdoos



10x10 st.



HALOGEENVRIJ

2220



16 mm



Deksel voor ronde lasdozen



10x100 st.



HALOGEENVRIJ

4510



- 2 schroefjes M4x8 onverliesbaar gemonteerd.

Installatiestrip



te combineren met alle
AK2 deksels

voor kabel

voor draad

eenvoudig
lichtgewicht
systeem

compleet installatiedeel
inclusief bedrading,
dozen en deksels

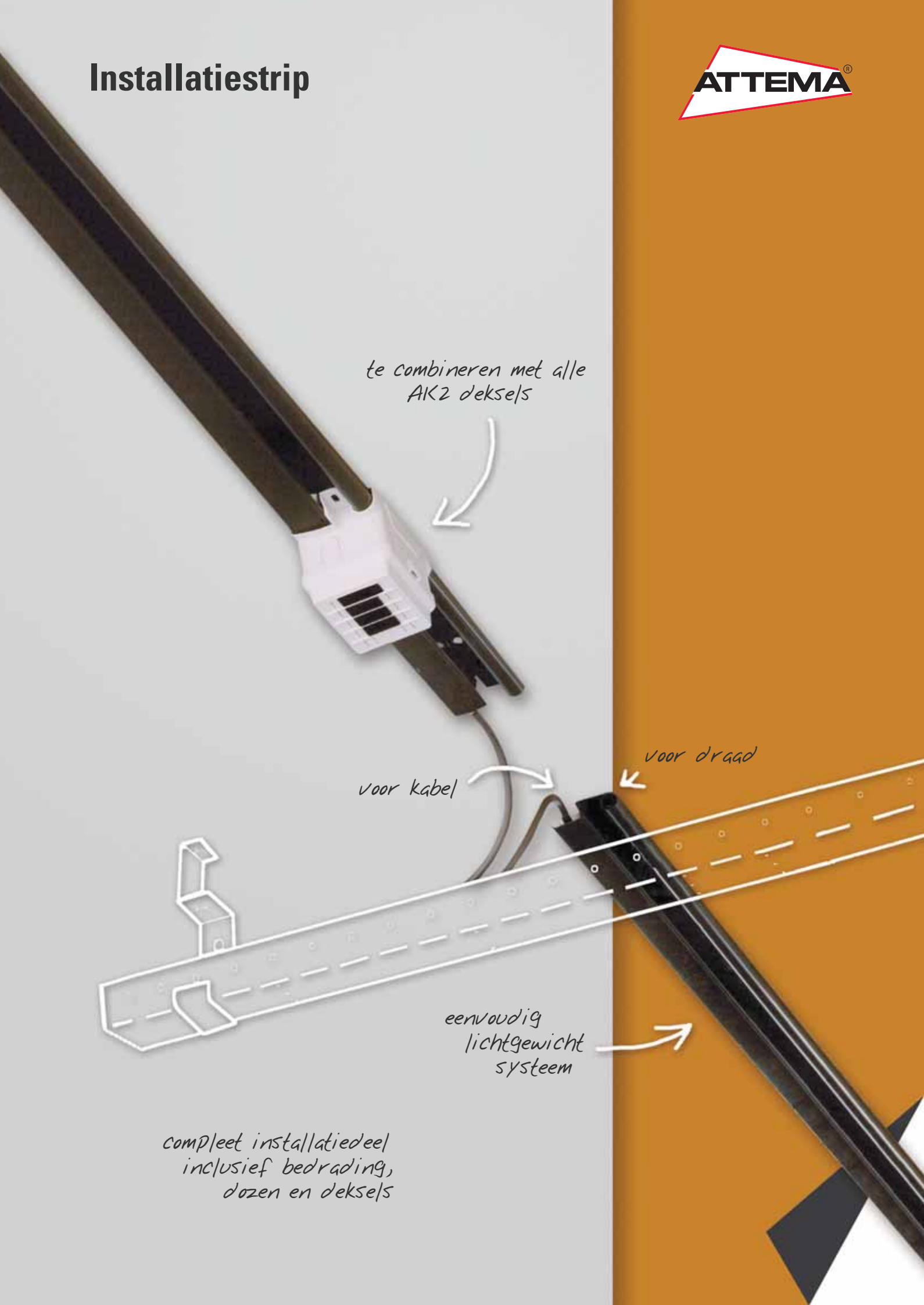

het prefab installatiesysteem

De Installatiestrip is een eenvoudig en lichtgewicht installatiesysteem, bedoeld voor het geleiden van VD-draad, kabels en aansluitsnoeren. Het systeem biedt grote voordelen op plaatsen waar veelvuldig repeterende installatiedelen met buis of kabel voorkomen, zoals in kantoren, scholen, ziekenhuizen en winkels.

De Installatiestrip zorgt voor revolutionaire tijdwinst door prefabricage en monteerge-mak. Met de Installatiestrip kan een compleet installatiedeel, inclusief bedrading, dozen en deksels, vooraf worden geassembleerd. Uniek is dat één persoon de prefab-delen met overspanningen tot 2,40 meter kan monteren.

De tijd die besteed wordt aan prefabricage wordt dubbel terugverdiend op het project: de totaalkosten van een installatie die met de Installatiestrip wordt uitgevoerd, dalen met gemiddeld 30%, terwijl de monteur op het project in dezelfde tijd drie keer zoveel werk oplevert.



PATENTED



Gemakkelijk werken met de installatiestrip

- De Installatiestrip bestaat uit een buiscompartiment met binnendiameter van \varnothing 20 mm en een gootcompartiment voor ICT-bekabeling, beveiligingskabels of voedingskabels.
- Het kabelcompartiment van de strip heeft voorgestante gaten voor kabelbundelbandjes.
- Na plafondmontage kunnen kabels, indien nodig, eenvoudig worden bijgelegd in het kabelcompartiment, eventueel met behulp van de los te verkrijgen kabelclips.

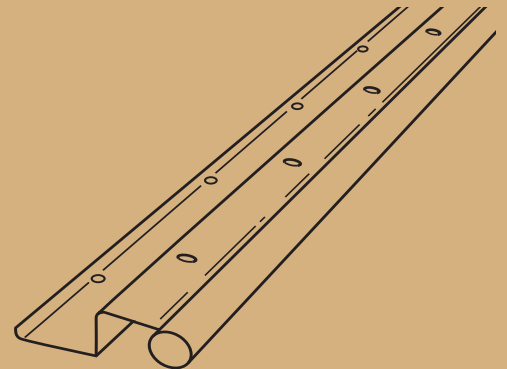

AK2 kabeldoos voor Installatiestrip

2930



5x10 st.

- Elke deksel uit het Cable-mate AK2-assortiment past op deze kabeldoos.
- Kan eenvoudig op elke gewenste plaats op de Installatiestrip worden geklikt.
- Na het maken van een uitsparing in het buis- of kabelcompartiment van de strip is de doos automatisch geborgd tegen verschuiven.
- Kabels kunnen met kabelbundelbandjes worden vastgezet aan de meegevormde brug in de doos.
- Na plafondmontage kan, indien nodig, eenvoudig een uitbreiding op de doos worden gemaakt via de breekpoorten voor KBS schuifinvoeren.



Installatiestrip

2940



10 lgt x 2,27m

- Deze lengte is afgestemd op combinatie met de scharnierbare koppeling (art. nr. 2950). De modulmaat tussen de koppelingen is dan 2,40 meter.
- De metalen versterking maakt bevestiging op alleen de koppelpunten mogelijk. Overspanningen in één keer van 2,40 meter zijn te realiseren.

2,27 meter



Installatiestrip

2938

2942



10 lgt x 1,80m 10 lgt x 2,40m

- Deze lengte is afgestemd in combinatie met het bevestigingsmofstuk (art. nr. 2952). De modulmaat tussen de bevestigingsmofstukken is dan 1,80 resp. 2,40 meter, de werkelijke lengte van de strip is 1,78 resp. 2,38 meter.
- De metalen versterking maakt bevestiging op alleen de koppelpunten mogelijk. Overspanningen in één keer van 1,80 resp. 2,40 meter zijn te realiseren.

1,80 meter

2,40 meter



Monteergemak door de scharnierbare koppeling

De Installatiestrip is dankzij de scharnierbare koppeling bijzonder makkelijk te monteren door slechts één persoon.

- Bevestig eerst de scharnierbare koppeling aan het plafond, bijvoorbeeld met een duimnagelklemplug.
- De gekoppelde installatiedelen hangen hierbij losjes naar beneden. Klap nu het geheel als een paraplu open.
- Til het profiel omhoog en zet het andere uiteinde ook weer vast met een duimnagelklemplug.
- Herhaal dit totdat alle gekoppelde profielen zijn bevestigd.
- Bij gebruik van meerdere scharnierbare koppelingen komt de hartafstand tussen de koppelingen overeen met moduulmaat 2,40 meter.

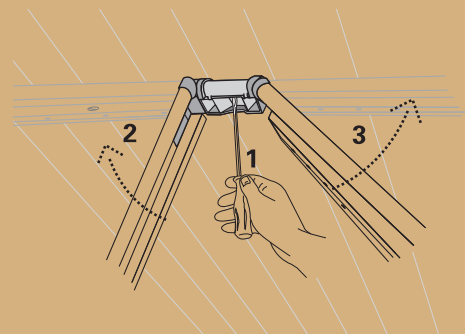

Scharnierbare koppeling

2950



5x10 st.

- Eenvoudige montage van de koppeling op de kopse kant van de strip. Tijdens het aanbrengen wordt de koppeling automatisch geborgd.
- Er kunnen meerdere strips aan elkaar worden gekoppeld en 'opgerold'.
- De voorbedrade Installatiestrip is gemakkelijk te hanteren en te vervoeren dankzij deze unieke scharnierbare koppeling.



Bevestigingsmofstuk

2952



5x10 st.

- Zorgt voor de bevestiging van de Installatiestrips en de juiste koppeling van het buisgedeelte.
- Maakt de bevestiging van de strip door 1 persoon mogelijk.
- Meerdere strips kunnen eenvoudig in het werk achter elkaar gekoppeld worden.
- Een hoekverdraaiing tot 20° per mofstuk is mogelijk, zodat de strips met de rondingen van het gebouw kunnen meelopen.
- De vormgeving maakt gebruik van een Hilti schiethamer mogelijk.
- Het mofstuk kan op het uiteinde van een Installatiestrip geklemd worden.

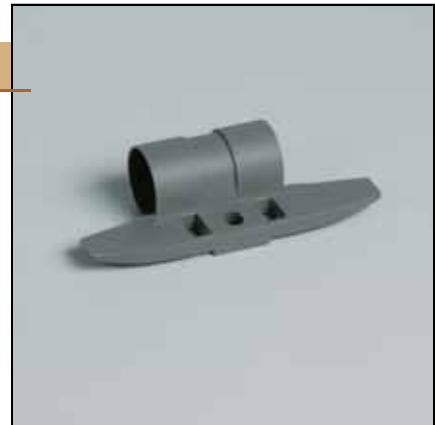

Kabelclip

2953



50 st.

- De kabelclip borgt de kabels in het kabelcompartiment tegen uitvallen.
- De kabelclip kan eenvoudig op de Installatiestrip worden geklikt.
- De clip heeft een flexibele borglip waardoor later eenvoudig kabels kunnen worden toegevoegd.



KBS Schuifinvoer



50 st.

- KBS 16 mm: Voor kabel (klembereik Ø8 - 14 mm)
Voor buis Ø16 mm.
- KBS 19 mm: Voor kabel (klembereik Ø10 - 14 mm)
Voor buis Ø19 mm.
- Voor het uitbreiden van de installatie, na plafondmontage, vanuit de AK2 kabeldoos voor installatiestrip.

2256



16 mm

2259



19 mm



Blindschuif



5x10 st.

- Zorgt voor afdichting van verkeerd opengebroken invoerpoorten van de AK2 kabeldoos.
- Na doorprikken ontstaat invoermogelijkheid voor dunne kabels < Ø10 mm.

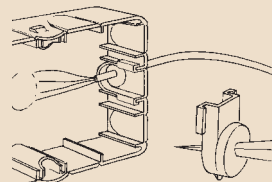

2257



Cable-mate Kabeldozen



*deksels met
WCD- of chassisdelen*

100% stekerbaar

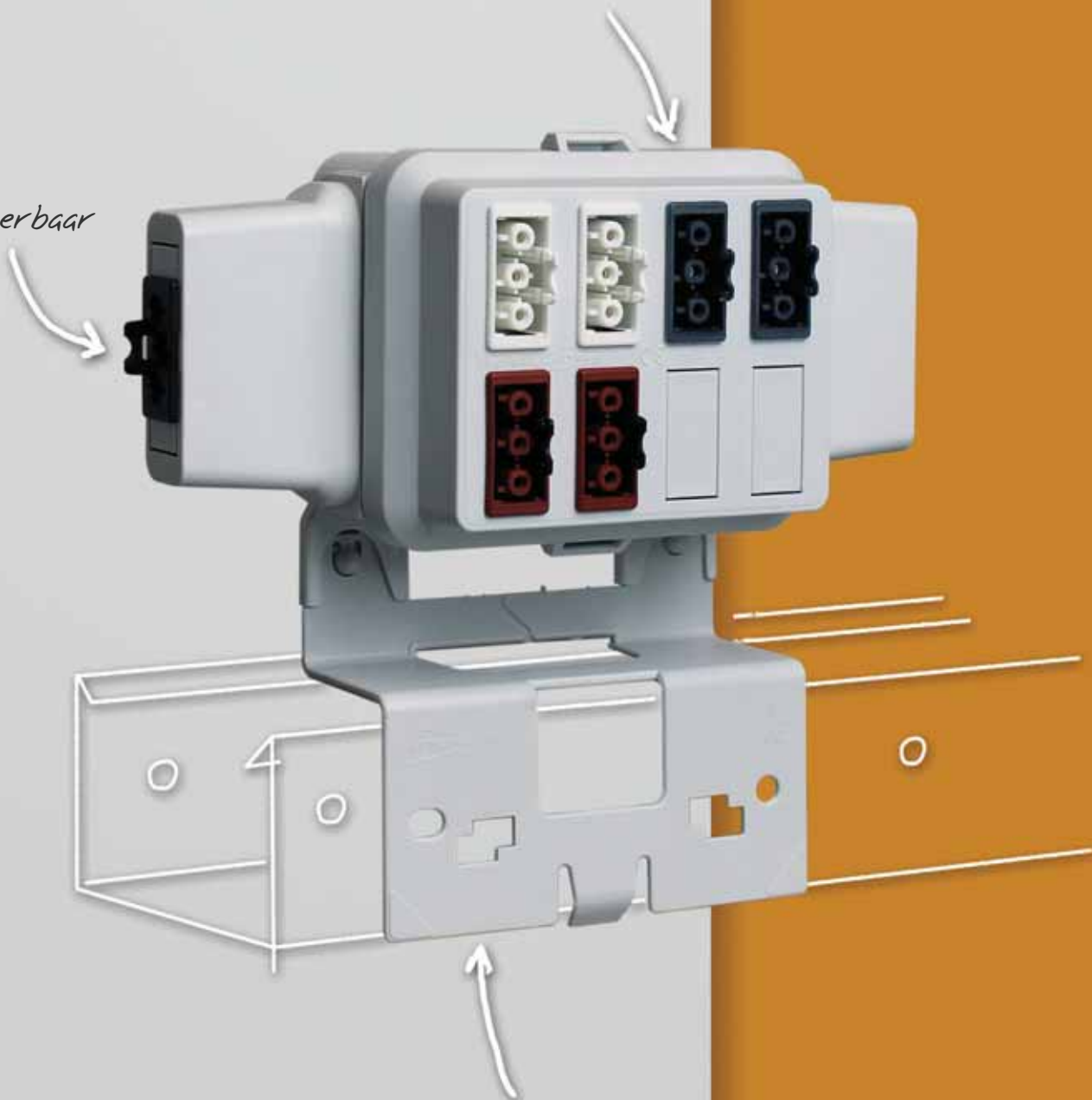

*gootklikker
past op iedere
standaard kabelgoot*

het innovatieve kabeldoosysteem

Cable-mate is het bekroonde kabeldoos-systeem dat uitmunt door zijn grote en tijdsbesparende montagegemak. De gepatenteerde gootklikkerbevestiging maakt een vlotte montage op alle gangbare kabelgoten mogelijk.

Met slechts enkele onderling uitwisselbare systeemonderdelen is Cable-mate toepasbaar in een zeer breed gebied. Zo kan de onderdelenvoorraad beperkt blijven, hetgeen een extra kostenbesparing betekent.

Het systeem is bij uitstek geschikt voor toepassing in kantoren, utiliteitsgebouwen, industrie, winkels, magazijnen enz. Er is een brede keuze uit veelzijdig dekselmateriaal, dat simpel en zonder schroeven kan worden bevestigd.



PATENTED



STABU
B612850.111.F02

connected by **gesis**[®]



De platte doos van Attema

Iedere installateur weet het: kleine ruimtes geven vaak grote problemen. Als specialist in hoogwaardige installatiematerialen maakt Attema het een stuk eenvoudiger voor u. Zo is er nu de Platte Doos die speciaal is ontwikkeld voor ruimtes achter verlaagde plafonds en onder verhoogde vloeren.

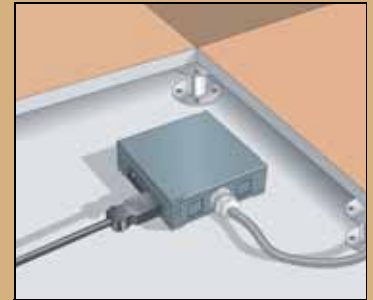

Bevestigingsmogelijkheden op diverse steekmaten

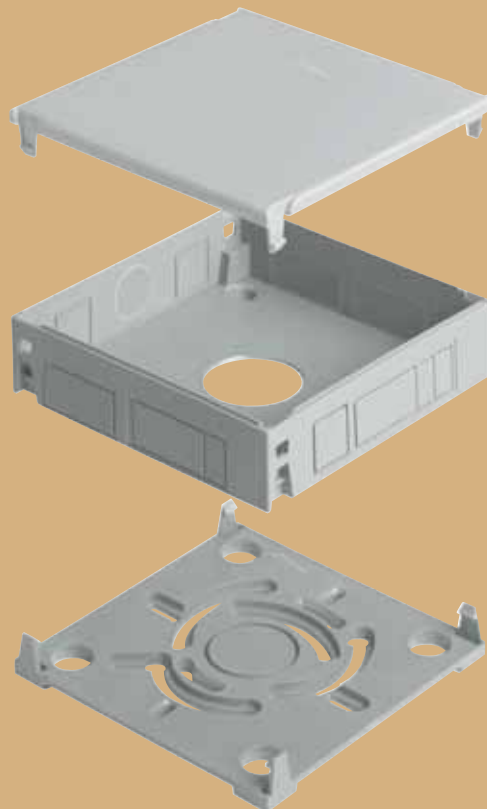
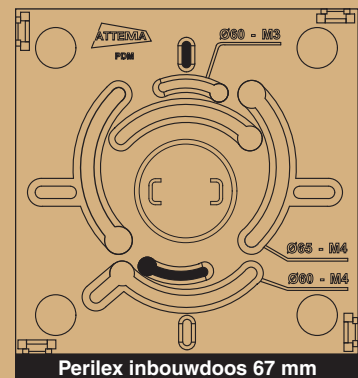
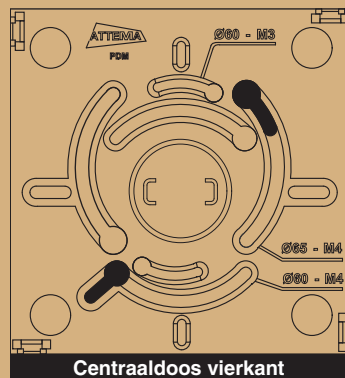
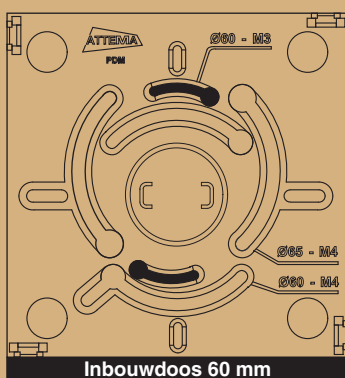
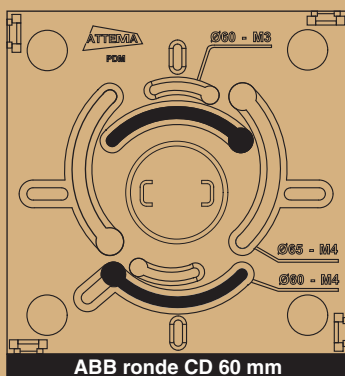
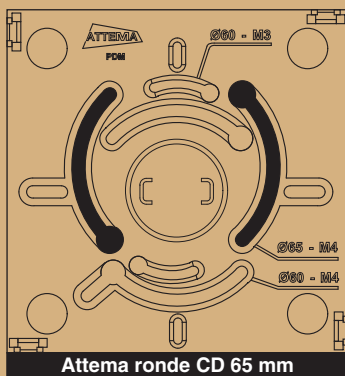

Deksels met voorgeassembleerde chassisdelen: praktisch en veelzijdig

- De Platte Doos is naar keuze te verkrijgen met voorbedrade Wieland GST 18 of Wago Winsta Midi chassisdelen.
- De componenten van Wieland en Wago zijn niet onderling compatible! U kiest dus voor een installatie met Wieland of Wago chassisdelen en snoeren.
- De afgebeelde Platte Dozen zijn voorzien van Wieland GST 18 chassisdelen.

Platte Doos



20 st.

- Inclusief montageplaat en deksel.
- Afmetingen 120x120x40 mm.
- Uitbreekpoorten voor M20 wartel, GST 18/Winsta Midi 3-, 4- en 5-polig en BST 14.
- Doos in elke gewenste richting te verstellen.
- Snelmontage op diverse centraaldozen en inbouwdozen.
- Zie voor mogelijkheden van gatenpatroon de montagehandleiding op blz. 135.
- Geschikt voor ruimtes achter verlaagde plafonds en onder verhoogde vloeren.

2525



Platte Doos, 2x3p zwart + aansluitdraden



10 st.

- Inclusief montageplaat en deksel.
- Afmetingen 120x120x40 mm.
- Doos in elke gewenste richting te verstellen.
- Snelmontage op diverse centraaldozen en inbouwdozen.
- Zie voor mogelijkheden van gatenpatroon de montagehandleiding op blz. 135.
- Geschikt voor ruimtes achter verlaagde plafonds en onder verhoogde vloeren.
- Voorzien van halogeenvrij VD-draad 2,5 mm².
- Alle chassisdelen zijn standaard voorzien van vergrendeling.

3214

2530

WAGO WIELAND

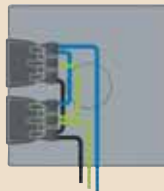

Platte Doos, 4x3p zwart (2+2 geschakeld) + aansluitdraden



10 st.

- Inclusief montageplaat en deksel.
- Afmetingen 120x120x40 mm.
- Doos in elke gewenste richting te verstellen.
- Snelmontage op diverse centraaldozen en inbouwdozen.
- Zie voor mogelijkheden van gatenpatroon de montagehandleiding op blz. 135.
- Geschikt voor ruimtes achter verlaagde plafonds en onder verhoogde vloeren.
- Voorzien van halogeenvrij VD-draad 2,5 mm².
- Alle chassisdelen zijn standaard voorzien van vergrendeling.

3215

2531

WAGO WIELAND

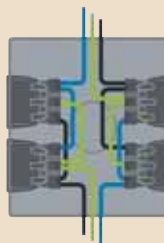

Platte Doos, 4x3p (2+2 geschakeld) + aansluitdraden

3216

2532



10 st.

WAGO

WIELAND

- Inclusief montageplaat en deksel.
- Afmetingen 120x120x40 mm.
- Doos in elke gewenste richting te verstellen.
- Snelmontage op diverse centraaldozen en inbouwdozen.
- Zie voor mogelijkheden van gatenpatroon de montagehandleiding op blz. 135.
- Geschikt voor ruimtes achter verlaagde plafonds en onder verhoogde vloeren.
- Voorzien van halogeenvrij VD-draad 2,5 mm².
- Alle chassisdelen zijn standaard voorzien van vergrendeling.

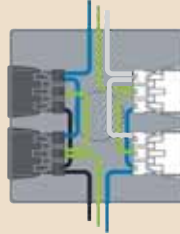

Platte Doos, 2x3p zwart + 1x3p zwart male

3217

2533



10 st.

WAGO

WIELAND

- Volledig stekerbaar.
- Inclusief montageplaat en deksel.
- Afmetingen 120x120x40 mm.
- Doos in elke gewenste richting te verstellen.
- Snelmontage op diverse centraaldozen en inbouwdozen.
- Zie voor mogelijkheden van gatenpatroon de montagehandleiding op blz. 135.
- Geschikt voor ruimtes achter verlaagde plafonds en onder verhoogde vloeren.
- Voorzien van halogeenvrij VD-draad 2,5 mm².
- Alle chassisdelen zijn standaard voorzien van vergrendeling.

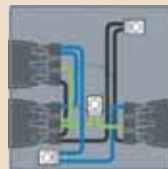

male



Platte Doos, 4x3p zwart + 1x3p zwart male

3218

2534



10 st.

WAGO

WIELAND

- Volledig stekerbaar.
- Inclusief montageplaat en deksel.
- Afmetingen 120x120x40 mm.
- Doos in elke gewenste richting te verstellen.
- Snelmontage op diverse centraaldozen en inbouwdozen.
- Zie voor mogelijkheden van gatenpatroon de montagehandleiding op blz. 135.
- Geschikt voor ruimtes achter verlaagde plafonds en onder verhoogde vloeren.
- Voorzien van halogeenvrij VD-draad 2,5 mm².
- Alle chassisdelen zijn standaard voorzien van vergrendeling.

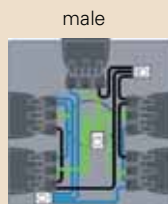

male



Cable-mate MultiPD Platte Dozen 100% stekerbaar

Met de uitbreiding van het assortiment met een koppelbare montageplaat voor Platte Dozen voorzien van Wieland GST18 of Wago Winsta Midi chassisdelen, zijn er vele volledig stekerbare oplossingen ontstaan vooral voor installatie onder verhoogde vloeren, maar natuurlijk ook boven verlaagde plafonds en andere kleine ruimtes. Dus nooit meer kabels op de bouw strippen, knippen en op maat maken. Bijna iedere elektrische installatie kan nu geheel stekerbaar geïnstalleerd worden. Van verdeler tot laatste aansluitpunt met kant en klare geprefabriceerde Attema MultiPD dozen en Wieland of Wago leidingen met stekers. De nieuwe Cable-mate MultiPD Platte Dozen van Attema maken het 100% stekerbaar installeren nu nog makkelijker en sneller!

Specifieke project uitvoeringen zijn op aanvraag leverbaar

Ieder project heeft zo zijn eigen specifieke uitdagingen. Attema kan u op maat de juiste stekerbare oplossing bieden die u nodig heeft. U kunt hierbij een keuze maken uit de volgende opties:

- De MultiPD dozen kunnen voorzien worden van 3-, 4- of 5-polige GST18 of Wago Winsta Midi chassisdelen voor het maken van 1-, 2- of 3-fasen installaties.
- Afhankelijk van de hoeveelheid GST18 Winsta Midi chassisdelen zal bepaald worden of dit in een enkelvoudige, tweevoudige of drievoudige MultiPD doos zal worden uitgevoerd.
- De MultiPD dozen kunnen voorzien worden van chassisdelen in verschillende kleuren en vormcoderingen, waardoor er meer mogelijkheden ontstaan voor het onderscheiden van verschillende circuits.

Deksels met voorgeassembleerde chassisdelen: praktisch en veelzijdig

- De Multi Platte Doos is naar keuze te verkrijgen met voorbedrade Wieland GST 18 of Wago Winsta Midi chassisdelen.
- De componenten van Wieland en Wago zijn niet onderling compatible! U kiest dus voor een installatie met Wieland of Wago chassisdelen en snoeren.
- De afgebeelde Multi Platte Dozen zijn voorzien van Wieland GST 18 chassisdelen.

MultiPD doos, enkelvoudig leeg

3001



12 st.

- Enkelvoudige MultiPD doos voorzien van:
 - Koppelbare montageplaat met bevestigingsoren, geschikt voor zowel schroef- als schietbevestiging
 - Uitbreekpoorten voor M20 wartel, GST18/Winsta Midi 3-, 4-, 5-polig en BST14.
- Dit product is bedoeld om zelf samenstelling naar wens te kunnen maken.
- Doos in elke gewenste richting te verstellen.
- Geschikt voor ruimtes onder verhoogde vloeren en achter verlaagde plafonds.
- Afmetingen doos: 120x120x45 mm.



MultiPD doos, 1x3p zwart male + 4x3p zwart

3080

3005



3 st.

WAGO

WIELAND

- Compleet stekerbare MultiPD doos voorzien van:
 - 1x3-polige ingang en 4x3-polige uitgang incl. vergrendelingen.
 - Koppelbare montageplaat met bevestigingsoren, geschikt voor zowel schroef- als schietbevestiging.
 - Bedrading 2,5 mm².
- Afmetingen doos: 120x120x45 mm.



MultiPD doos, 1x3p zwart male + 9x3p zwart

3082

3009



1 st.

WAGO

WIELAND

- Compleet stekerbare MultiPD doos voorzien van:
 - 1x3-polige ingang en 9x3-polige uitgang incl. vergrendelingen.
 - Koppelbare montageplaat met bevestigingsoren, geschikt voor zowel schroef- als schietbevestiging.
 - Bedrading 2,5 mm².
- Afmetingen tweevoudige doos: 240x120x45 mm.



MultiPD doos, 1x5p zwart male + 1x5p zwart + 6x3p zwart L1/2/3

3079

3004



1 st.

WAGO

WIELAND

- Compleet stekerbare MultiPD doos voorzien van:
 - 1x5-polige ingang en 2x3-polige uitgang L1, 2x3-polige uitgang L2, 2x3-polige uitgang L3 en 1x5-polige uitgang incl. vergrendelingen.
 - Koppelbare montageplaat met bevestigingsoren, geschikt voor zowel schroef- als schietbevestiging.
 - Bedrading 2,5 mm².
- Afmetingen tweevoudige doos: 240x120x45 mm.



MultiPD doos, 1x3p zwart male + 5x3p zwart + 1x3p wit male + 5x3p wit

3081

3006



1 st.

WAGO

WIELAND

- Compleet stekerbare MultiPD doos voorzien van:
 - 1x3-polige ingang zwart en 5x3-polige uitgang zwart + 1x3-polige ingang wit + 5x3-polige uitgang wit incl. vergrendelingen.
 - Koppelbare montageplaat met bevestigingsoren, geschikt voor zowel schroef- als schietbevestiging.
 - Bedrading 2,5 mm².
- Afmetingen drievoudige doos: 360x120x45 mm.



Universele montageplaat

2244



8 st.



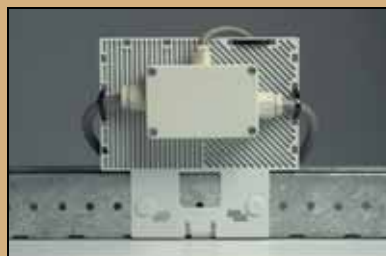
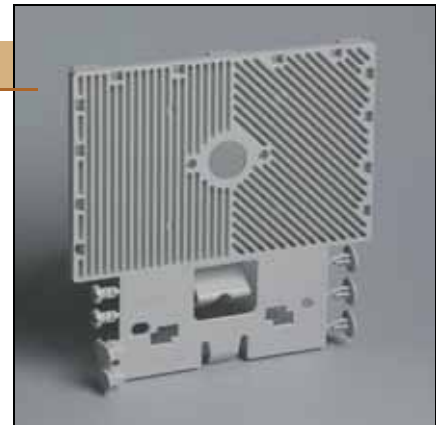



- Toepasbaar op alle gangbare kabelgoten door middel van snelle 'klik'-montage.
- Bevestigingsoppervlak is 180x120mm en 7mm dik.
- Componenten zijn direct te monteren met plaatschroeven met diameter 3,5 - 4,9mm.
- Voorzien van bevestigingspluggen voor kabelgootmontage.
- Voorzien van kunststof schroeven voor snelmontage van kabeldoos AK1 en AK2 op voor- en achterzijde van de plaat.
- Bevestigingsmethoden op de kabelgoot conform AK2-S.









Toelichting IP-systeem

- De IP-beschermingsgraad behoort in feite cijfer voor cijfer te worden gelezen en niet als heel getal. Het eerste cijfer heeft altijd betrekking op de beschermingsgraad tegen vaste stoffen, het tweede tegen vloeistoffen. Hoe hoger het cijfer hoe hoger de beschermingsgraad.
- Zo bestaat IP-65, bijvoorbeeld, uit een 6 (= geheel beschermd tegen het indringen van stof) en een 5 (= bescherming tegen bespuiten met water uit alle richtingen).

bescherming tegen het indringen van stof

IP		omschrijving
0.		geen bescherming
1.		bescherming tegen vaste stoffen groter dan 50 mm (bv. hand)
2.		bescherming tegen vaste stoffen groter dan 12 mm (bv. vinger)
3.		bescherming tegen vaste stoffen groter dan 2,5 mm (bv. gereedschap)
4.		bescherming tegen vaste stoffen groter dan 1 mm (bv. klein gereedschap)
5.		bescherming tegen stof (geen hinderlijke neerslag)
6.		bescherming tegen indringen van stof

bescherming tegen het indringen van water

IP		omschrijving
.0		geen bescherming
.1		bescherming tegen loodrecht vallende waterdruppels
.2		bescherming tegen onder een hoek van 15° neerkomende waterdruppels
.3		bescherming tegen onder een hoek van 60° neerkomende (regen) druppels
.4		bescherming tegen besproeiing met water uit alle richtingen
.5		bescherming tegen bespuiten met water uit alle richtingen
.6		bescherming tegen bespuiten met water onder hoge druk (bv. zeegolven)
.7		bescherming tegen de gevolgen van volledige onderdompeling

AK2-IP40

2291



- Metrische invoer M20x1,5.
- Speciaal voor bevestiging op stalen montageplaten van kabelgoten.
- Per kabeldoos worden 3 kabel-/buisinvoeren KBI 16 mm en 1 snelbevestigingsschroef bijverpakt.



AK2 Onderbak

2292



- Metrische invoer M20x1,5.
- Voor vroegtijdige bevestiging op montageplaten van kabelgoten.
- Inclusief snelbevestigingsschroef.
- Bodem met montagenokken voor bevestiging van o.a. DIN-rails.
- Bijpassend AK2 deksel naar keuze los te bestellen.



Cable-mate Kabeldozen voor droge ruimtes

AKB 16 Snelbevestigingsschroef

2295



10x10 st.

- Metrische invoer M20x1,5.
- Voor montage van AK2 doos op stalen montageplaat voor kabelgoten.
- Tuit na montage afbreekbaar.



KBI Kabel-/buisinvoer

2296

2299



50 st.



16 mm



19 mm

- Metrische schroefdraad M20x1,5.
- KBI 16 mm: Voor kabel (klembereik Ø8 - 14 mm)
Voor buis Ø16 mm.
- KBI 19 mm: Voor kabel (klembereik Ø10 - 14 mm)
Voor buis Ø19 mm).



Flitsend werken met de Gootklikker

- Altijd een passende oplossing.
- Snelle montage.
- Stevige montageplaat.

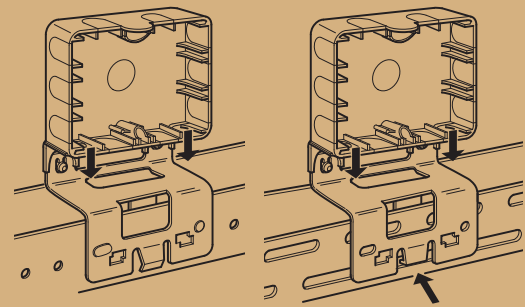
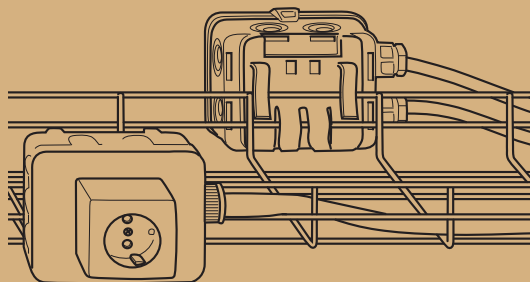

AK2-S/MD Kabeldoos draadgoot

2229



20x5 st.

IP40

- Per kabeldoos 3 schuifinvoeren KBS16 mm en blindschuif bijverpakt.
- Voorgemonteerd op kunststof montageplaat voor snelle 'klik'-verbinding.
- Bijpassend AK2 deksel naar keuze los te bestellen.

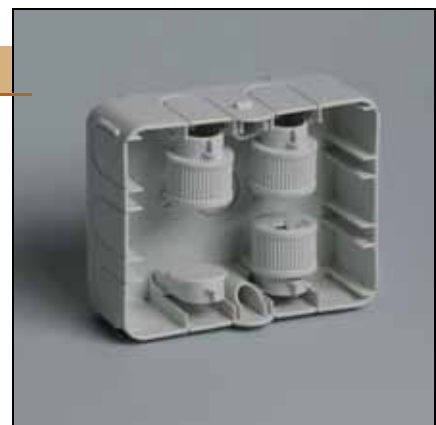

MD Montageplaat draadgoot

2228



30 st.



HALOGEENVRIJ

- Kunststof montageplaat voor snelle "klik"-montage op draadgoten.
- Te gebruiken in combinatie met AK1 of AK2 kabeldoos.

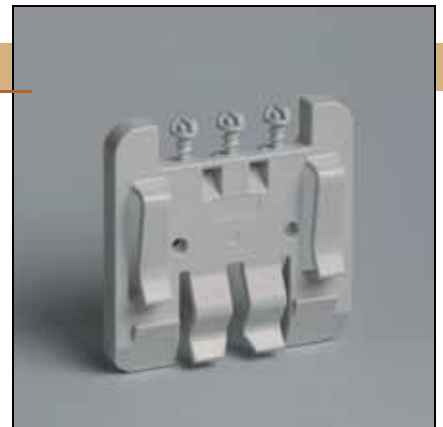

Nieuwe montageplaten

Attema heeft het assortiment montageplaten voor kabelgoten uitgebreid met een compacte universele montageplaat die tegen de zijwand van de kabelgoot gemonteerd wordt. De montageplaat MK is leverbaar gemonteerd op een Cable-mate AK2-S kabeldoos met KBS invoeren, en op de Cable-mate AK2-S Consolidation Box met datakabel invoeren. Ook is er een losse montageplaat verkrijgbaar die toegepast kan worden in combinatie met de waterdichte Cable-mate AK1 en AK2 kabeldozen.

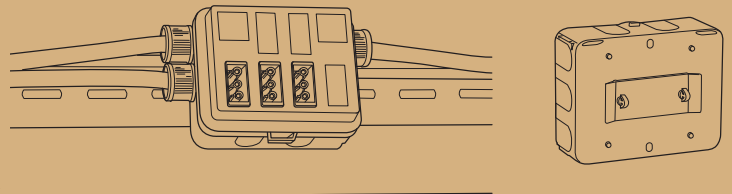

AK2-S/MK

2216



15 st.



IP40



HALOGEENVRIJ

- Per kabeldoos 3 schuifinvoeren KBS 16 mm en 1 blindschuif bijverpakt.
- Uitvoering met compacte montageplaat voor snelle "klik"-montage op de zijkant van de kabelgoot.
- Geschikt voor alle gangbare merken kabelgoten.
- Bij diverse kabelgoten ook op de onderzijde van de goot te monteren.
- Bijpassend AK2 deksel naar keuze los te bestellen.



MK montageplaat kabelgoot

2215



25 st.



HALOGEENVRIJ

- Compacte montageplaat voor snelle "klik"-montage op de zijkant van de kabelgoot.
- Geschikt voor alle gangbare merken kabelgoten.
- Bij diverse kabelgoten ook op de onderzijde van de goot te monteren.
- Te gebruiken in combinatie met AK2-S L/D data onderbak (artnr 1963) en AK2 onderbak (artnr 2292). Tevens te gebruiken in combinatie met standaard AK1 en AK2 kabeldozen (bijvoorbeeld artnr 2280 en 2290).



Cable-mate Kabeldozen voor droge ruimtes

AK2-S/VK IP40

2250



10x10 st.



IP40



HALOGEENVRIJ

- Per kabeldoos 3 schuifinvoeren KBS 16 mm en 1 blindschuif bijverpakt.
- Uitvoering met vlakke kunststof montageplaat voor snelle "klik"-montage op kabelgoten.
- Bijpassend AK2 deksel naar keuze los te bestellen.

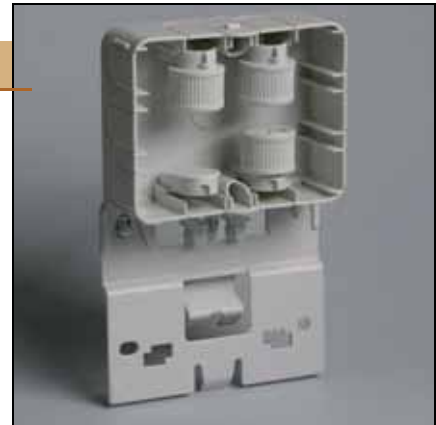
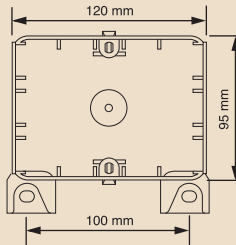

AK2-S/GZ IP40

2251



10x10 st.



IP40



HALOGEENVRIJ

- Per kabeldoos 3 schuifinvoeren KBS 16 mm en 1 blindschuif bijverpakt.
- Uitvoering met vlakke kunststof montageplaat voor snelle "klik"-montage op kabelgoten.
- Bijpassend AK2 deksel naar keuze los te bestellen.



AK2-S onderbak IP40

2252



5x10 st.



IP40



HALOGEENVRIJ

- Per kabeldoos 3 schuifinvoeren KBS 16 mm en 1 blindschuif bijverpakt.
- Speciaal voor toepassingen zonder montageplaat.
- Bijpassend AK2 deksel naar keuze los te bestellen.

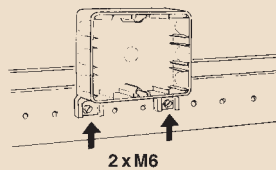

AK2-S Vlakke montageplaat

2249



25 st.



HALOGEENVRIJ

- Vlakke kunststof montageplaat voor snelle "klik"-montage op kabelgoten.
- Te gebruiken in combinatie met AK2-S onderbak (art.nr. 2252).
- Met name bedoeld voor het zelf kunnen samenstellen van een 'omgedraaide' AK2-S onderbak op de montageplaat t.b.v. bevestiging achter op een kabelgoot.

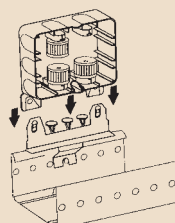

AK2-SU onderbak IP40

2258



15 st.



IP40



HALOGEENVRIJ

- Ten behoeve van wandmontage.
(niet geschikt voor bevestiging op Montageplaat Draadgoot)
- Per kabeldoos 3 schuifinvoeren KBS16 mm en 1 blindschuif bijverpakt.
- Bijpassend AK2 deksel naar keuze los te bestellen.

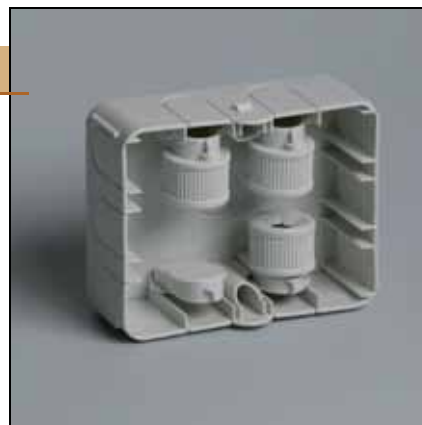

KBS Schuifinvoer

2256

2259



50 st.



HALOGEENVRIJ



16 mm



19 mm

- KBS 16 mm: Voor kabel (klembereik Ø8 - 14 mm)
Voor buis Ø16 mm.
- KBS 19 mm: Voor kabel (klembereik Ø10 - 14 mm)
Voor buis Ø19 mm.



Blindschuif

2257



5x10 st.



HALOGEENVRIJ

- Zorgt voor afdichting van verkeerd opengebroken invoerpoorten van de AK2-S kabeldozen.
- Na doorprikken ontstaat invoermogelijkheid voor dunne kabels < Ø10 mm.

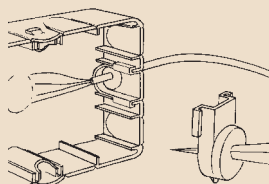

AK2 Montagedeksel IP40

2254



5x10 st.



IP40



HALOGEENVRIJ

- Voor het afsluiten van:
 - Kabeldoos AK2-S.
 - Onderbak AK2.



AK2-B Deksel IP40 grijs

2261



10 st.



IP40



HALOGEENVRIJ

- Verhoogd deksel, eenvoudig te bewerken voor diverse toepassingen.



AK2-B Deksel IP40 rood

2262



10 st.



IP40



HALOGEENVRIJ

- Verhoogd deksel, eenvoudig te bewerken voor diverse toepassingen.



AK2-B Deksel IP40 groen

2263



10 st.



IP40



HALOGEENVRIJ

- Verhoogd deksel, eenvoudig te bewerken voor diverse toepassingen.



AK2 Deksel met Wandcontactdoos

2253



10 st.



HALOGEENVRIJ

- Voorzien van 3 halogeenvrij VD-draden 2,5 mm².

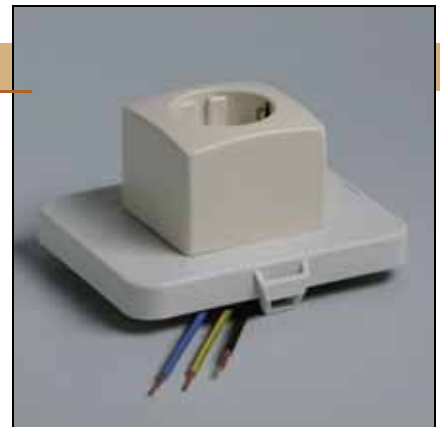

AK2 Deksel met HNA contactdoos

2255



10 st.



HALOGEENVRIJ

- Speciaal voor het aansluiten van specifieke elektrische groepen, zoals bijvoorbeeld groepen met 'schone' aarde, No-Break-groepen, werktuigbouwkundige groepen, enz.
- Zie ook de AK2-dekfels met speciale vormgecodeerde chassisdelen (grijs en groen).
- Voorzien van 3 halogeenvrij VD-draden 2,5 mm².



AK2-C2 Deksel met tweevoudige contactdoos grijs

2293



50 st.



HALOGEENVRIJ

- Voorzien van 3 halogeenvrij VD-draden 2,5 mm².

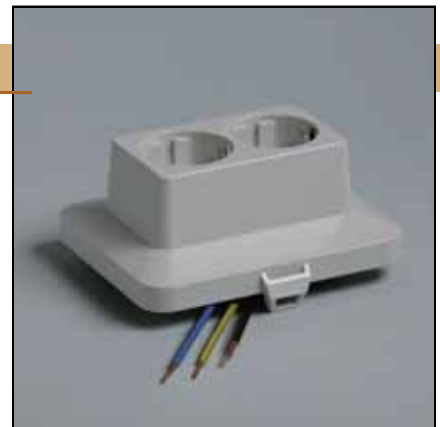

AK2-C2 Deksel met tweevoudige contactdoos rood

2218



10 st.



HALOGEENVRIJ

- Voorzien van 3 halogeenvrij VD-draden 2,5 mm².

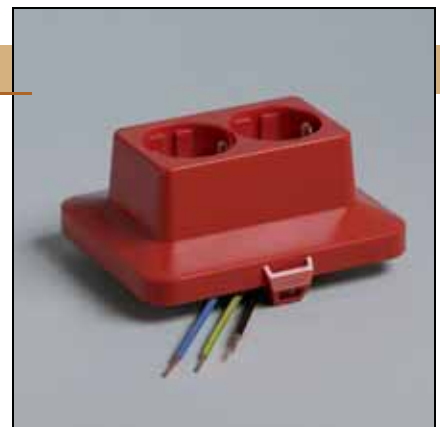

AK2-C2 Deksel met tweevoudige contactdoos groen

2219



10 st.

- Voorzien van 3 halogeenvrij VD-draden 2,5 mm².

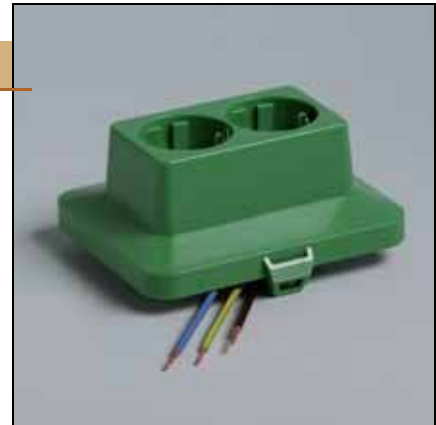

AK2-C4 Deksel met viervoudige contactdoos grijs

2274



25 st.

- Contactdoos 2+2 gescheiden te schakelen.
- Voorzien van 4 halogeenvrij VD-draden 2,5 mm².



AK2-C4 Deksel met viervoudige contactdoos rood

2238



10 st.

- Contactdoos 2+2 gescheiden te schakelen.
- Voorzien van 4 halogeenvrij VD-draden 2,5 mm².

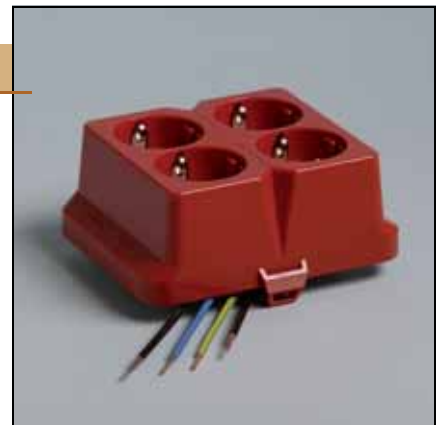

AK2-C4 Deksel met viervoudige contactdoos groen

2239



10 st.

- Contactdoos 2+2 gescheiden te schakelen.
- Voorzien van 4 halogeenvrij VD-draden 2,5 mm².

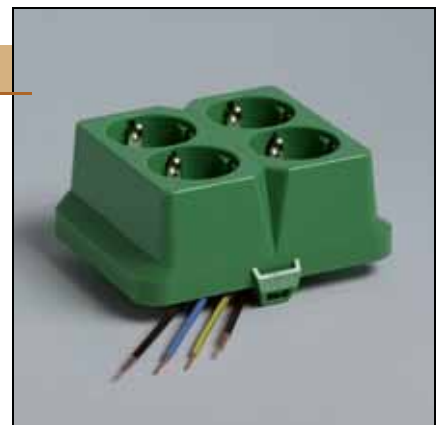

AK2-W8 Deksel grijs

2278



5x10 st.

- Verhoogd deksel, voorzien van 8 uitbreekpoorten voor chassisdelen, 8x GST 18/3.

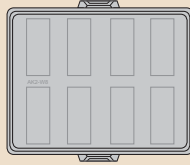

AK2-W8 Deksel rood

2297



5 x 10 st.

- Verhoogd deksel, voorzien van 8 uitbreekpoorten voor chassisdelen, 8x GST 18/3.

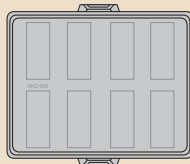

AK2-W8 Deksel groen

2289



50 st.

- Verhoogd deksel, voorzien van 8 uitbreekpoorten voor chassisdelen, 8x GST 18/3.

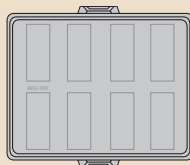

AK2-W8 Deksel geel

2306



50 st.

- Verhoogd deksel, voorzien van 8 uitbreekpoorten voor chassisdelen, 8x GST 18/3.

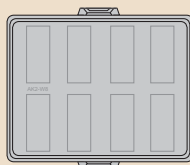

Cable-mate Kabeldozen voor droge ruimtes

AK2-W5 Deksel grijs

2275



5x10 st.

- Verhoogd deksel, voorzien van 5 combinatie-uitbreekpoorten voor chassisdelen, GST 18/3-, 4- en 5-polig.

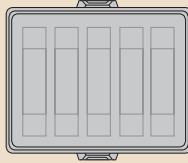

AK2-W5 Deksel rood

2276



10 st.

- Verhoogd deksel, voorzien van 5 combinatie-uitbreekpoorten voor chassisdelen, GST 18/3-, 4- en 5-polig.

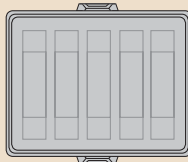

AK2-W5 Deksel groen

2277



10 st.

- Verhoogd deksel, voorzien van 5 combinatie-uitbreekpoorten voor chassisdelen, GST 18/3-, 4- en 5-polig.

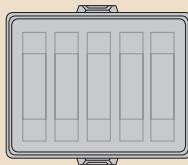

AK2-W5 Deksel geel

2304



10 st.

- Verhoogd deksel, voorzien van 5 combinatie-uitbreekpoorten voor chassisdelen, GST 18/3-, 4- en 5-polig.

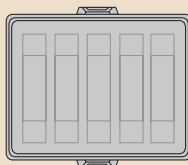

Deksels met voorgeassembleerde chassisdelen: praktisch en veelzijdig

- De AK2-deksels zijn naar keuze te verkrijgen met voorbedrade Wieland GST 18 of Wago Winsta Midi chassisdelen.
- De componenten van Wieland en Wago zijn niet onderling compatibel!
U kiest dus voor een installatie met Wieland of Wago chassisdelen en snoeren.
- De afgebeelde AK2-deksels zijn voorzien van Wieland GST 18 chassisdelen.

Bedrading WAGO delen

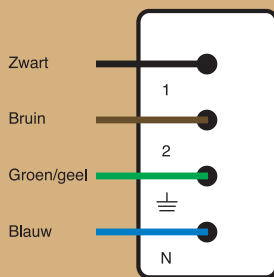

Codering 4-polige chassisdelen



Codering 5-polige chassisdelen

Bedrading Wieland delen

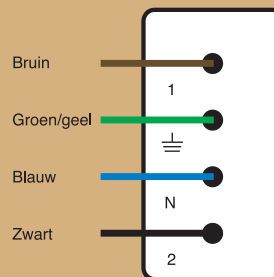

Codering 4-polige chassisdelen

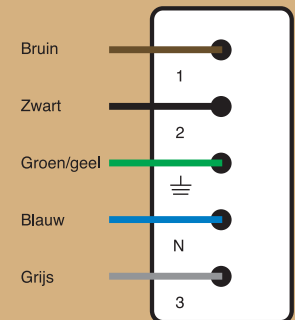

Codering 5-polige chassisdelen

AK2-W8 Deksel, 2x3p



10 st.



7703

WAGO

6021

WIELAND

- Voorzien van halogeenvrij VD-draad 2,5 mm².
- Alle chassisdelen zijn standaard voorzien van vergrendelingen.

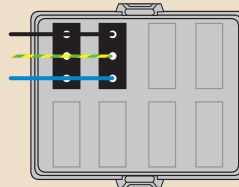

AK2-W5 Deksel rood, 2x3p



10 st.



7712

WAGO

6321

WIELAND

- Voor bijv. aparte noodverlichtingsgroep.
- Voorzien van halogeenvrij VD-draad 2,5 mm².
- Alle chassisdelen zijn standaard voorzien van vergrendelingen.

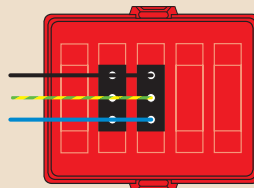

Cable-mate Kabeldozen voor droge ruimtes

AK2-W8 Deksel, 2x3p (1+1 geschakeld)

7704

6025



10 st.

WAGO

WIELAND

- Zwarte en witte deel gescheiden te schakelen.
- Voorzien van halogeenvrij VD-draad 2,5 mm².
- Alle chassisdelen zijn standaard voorzien van vergrendelingen.

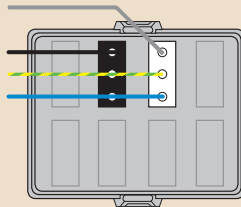

AK2-W8 Deksel, 3x3p

7705

6031



10 st.

WAGO

WIELAND

- Voorzien van halogeenvrij VD-draad 2,5 mm².
- Alle chassisdelen zijn standaard voorzien van vergrendelingen.

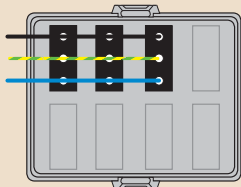

AK2-W8 Deksel, 3x3p (2+1 geschakeld)

7717

6035



10 st.

WAGO

WIELAND

- Zwarte en witte delen gescheiden te schakelen.
- Voorzien van halogeenvrij VD-draad 2,5 mm².
- Alle chassisdelen zijn standaard voorzien van vergrendelingen.

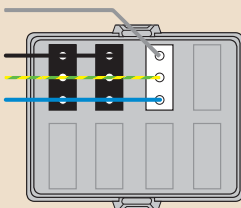

AK2-W8 Deksel, 4x3p

7706

6041



10 st.

WAGO

WIELAND

- Voorzien van halogeenvrij VD-draad 2,5 mm².
- Alle chassisdelen zijn standaard voorzien van vergrendelingen.

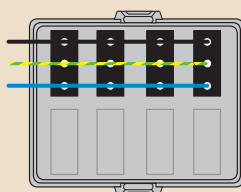

AK2-W8 Deksel, 4x3p (2+2 geschakeld)

7707 6045



10 st.



HALOGEENVRIJ

WAGO

WIELAND

- Zwarte en witte delen gescheiden te schakelen.
- Voorzien van halogeenvrij VD-draad 2,5 mm².
- Alle chassisdelen zijn standaard voorzien van vergrendelingen.

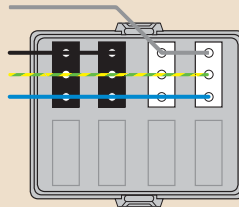

AK2-W8 Deksel, 6x3p

7708 6061



10 st.



HALOGEENVRIJ

WAGO

WIELAND

- Voorzien van halogeenvrij VD-draad 2,5 mm².
- Alle chassisdelen zijn standaard voorzien van vergrendelingen.

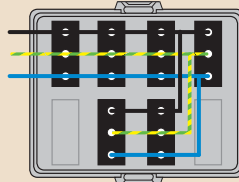

AK2-W8 Deksel, 6x3p (4+2 geschakeld)

7718 6065



10 st.



HALOGEENVRIJ

WAGO

WIELAND

- Zwarte en witte delen gescheiden te schakelen.
- Voorzien van halogeenvrij VD-draad 2,5 mm².
- Alle chassisdelen zijn standaard voorzien van vergrendelingen.

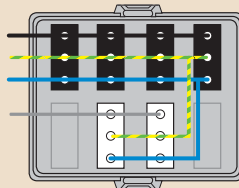

AK2-W8 Deksel, 6x3p (3+3 geschakeld)

7719 6071



10 st.



HALOGEENVRIJ

WAGO

WIELAND

- Zwarte en witte delen gescheiden te schakelen.
- Voorzien van halogeenvrij VD-draad 2,5 mm².
- Alle chassisdelen zijn standaard voorzien van vergrendelingen.

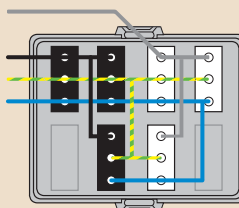

Cable-mate Kabeldozen voor droge ruimtes

AK2-W8 Deksel, 6x3p (2+2+2 geschakeld)

7720

6075



10 st.

WAGO

WIELAND

- Zwarte en witte delen per paar gescheiden te schakelen.
- Voorzien van halogeenvrij VD-draad 2,5 mm².
- Alle chassisdelen zijn standaard voorzien van vergrendelingen.

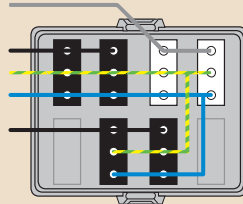

AK2-W5 Deksel, 3x3p + 1x4p

7711

6290



10 st.

WAGO

WIELAND

- 3-polige delen en 4-polige deel zijn met elkaar doorverbonden.
- 4-polig deel te gebruiken als voeding voor meeschakelende armatuur met decentrale noodstroomvoorziening.
- Voorzien van halogeenvrij VD-draad 2,5 mm².
- Alle chassisdelen zijn standaard voorzien van vergrendelingen.

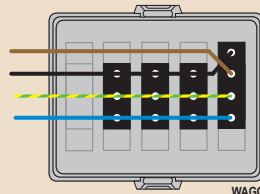
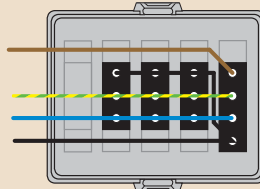

AK2-W5 Deksel, 2x4p

7709

6191



10 st.

WAGO

WIELAND

- 4-polig deel te gebruiken als:
 - Voeding van zoneringsbesturing.
 - Voeding en schakeling van noodarmatuur met noodstroomvoorziening.
 - Voeding voor armaturen met dubbelfunctie, bijv. overdag normale schakelfunctie, 's nachts loopverlichting.
- Voorzien van halogeenvrij VD-draad 2,5 mm².
- Alle chassisdelen zijn standaard voorzien van vergrendelingen.

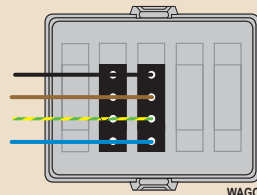
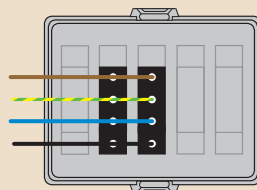

AK2-W5 Deksel rood, 2x4p



10 st.



HALOGEENVRIJ

7722

WAGO

6396

WIELAND

- Voor bijv. voeding en schakeling van noodarmatuur met noodstroomvoorziening.
- Voorzien van halogeenvrij VD-draad 2,5 mm².
- Alle chassisdelen zijn standaard voorzien van vergrendelingen.

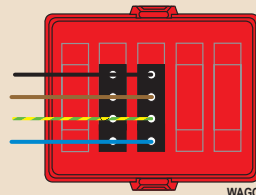
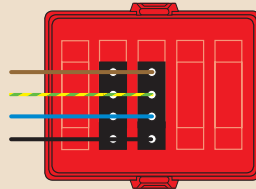

WAGO



AK2-W5 Deksel, 2x5p



10 st.



HALOGEENVRIJ

7710

WAGO

6197

WIELAND

- 5-polig deel te gebruiken als:
 - Voeding van dimbare hoog-frequent-armaturen.
- Voorzien van halogeenvrij VD-draad 2,5 mm².
- Alle chassisdelen zijn standaard voorzien van vergrendelingen.

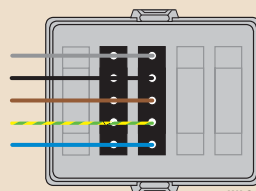
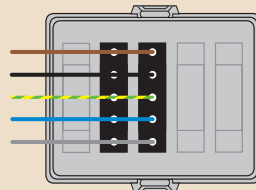

WAGO



Cable-mate Kabeldozen voor droge ruimtes

AK2-W5 Deksel, 4x5p

7721

6199



10 st.



HALOGEENVRIJ

WAGO

WIELAND

- 5-polig deel te gebruiken als:
 - Voeding van dimbare hoog-frequent-armaturen.
- Voorzien van halogeenvrij VD-draad 2,5 mm².
- Alle chassisdelen zijn standaard voorzien van vergrendelingen.

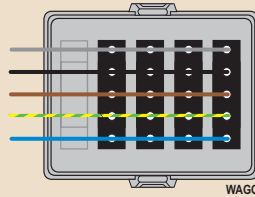
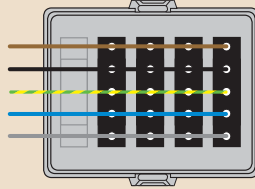

WAGO



Klantspecifieke uitvoeringen op aanvraag leverbaar

- Dekfels met voorgeassembleerde chassisdelen.
- Speciale schakelingen mogelijk door slimme combinatie van chassisdelen.
- "Male" en "Female" delen; praktisch bij stekerbare afgaande en voedende leidingen.
- Dekfels met kleur- en vormgecodeerde delen, speciaal voor het maken van afzonderlijke groepen (bijvoorbeeld voeding voor computerapparatuur via UPS).
- Alle chassisdelen zijn standaard voorzien van vergrendelingen.



Cable-mate kabeldozen 100% stekerbaar

- Met de uitbreiding van het assortiment met een in- en uitvoer kapje (WIK) voor Wieland GST18 of Wago Winsta Midi chassisdelen op de Cable-mate AK2-S kabeldozen, zijn er vele volledig stekerbare oplossingen ontstaan. Dus nooit meer kabels op de bouw strippen, knippen en op maat maken. Bijna iedere elektrische installatie kan geheel stekerbaar geïnstalleerd worden. Van verdeler tot laatste aansluitpunt met kant en klare geprefabriceerde Attema kabeldozen en Wieland of Wago leidingen met stekers.
- De nieuwe Cable-mate kabeldozen van Attema maken het 100% stekerbaar installeren nu nog makkelijker en sneller! Of er nu op kabel- of draadgoten gemonteerd dient te worden, met de universele montageplaten heeft u altijd een passende oplossing.

AK2-S/GZ/WIK 3p, tweevoudig contactdoosdeksel



1 st.



4732

4601

WAGO

WIELAND

- 3-polige in- en uitgang incl. vergrendelingen.
- Deksel met tweevoudige contactdoos.
- Gezette kunststof montagebeugel voor snelle "klik"-montage op alle gangbare kabelgoten.
- Bedrading 2,5 mm².



AK2-S/GZ/WIK 3p, viervoudig contactdoosdeksel



1 st.



4733

4602

WAGO

WIELAND

- 3-polige in- en uitgang incl. vergrendelingen.
- Deksel met viervoudige contactdoos.
- Gezette kunststof montagebeugel voor snelle "klik"-montage op alle gangbare kabelgoten.
- Bedrading 2,5 mm².



AK2-S/GZ/WIK 3p, deksel 2x3p



1 st.



4746

4621

WAGO

WIELAND

- 3-polige in- en uitgang incl. vergrendelingen.
- Deksel met 2x3p chassisdelen incl. vergrendelingen.
- Gezette kunststof montagebeugel voor snelle "klik"-montage op alle gangbare kabelgoten.
- Bedrading 2,5 mm².



Cable-mate Kabeldozen voor droge ruimtes

AK2-S/GZ/WIK 3p, deksel 4 x 3p

4734

4604



1 st.



HALOGEENVRIJ

WAGO

WIELAND

- 3-polige in- en uitgang incl. vergrendelingen.
- Deksel met 4x3p chassisdelen incl. vergrendelingen.
- Gezette kunststof montagebeugel voor snelle "klik"-montage op alle gangbare kabelgoten.
- Bedrading 2,5 mm².



AK2-S/GZ/WIK 3p, deksel 6 x 3p

4735

4605



1 st.



HALOGEENVRIJ

WAGO

WIELAND

- 3-polige in- en uitgang incl. vergrendelingen.
- Deksel met 6x3p chassisdelen incl. vergrendelingen.
- Gezette kunststof montagebeugel voor snelle "klik"-montage op alle gangbare kabelgoten.
- Bedrading 2,5 mm².



AK2-S/GZ/WIK 4p, deksel 1 x 4p + 3 x 3p

4745

4620



1 st.



HALOGEENVRIJ

WAGO

WIELAND

- 4-polige in- en uitgang incl. vergrendelingen voor een geschakelde en een vaste fase.
- Deksel met 1x4p + 3x3p chassisdelen incl. vergrendelingen.
- Gezette kunststof montagebeugel voor snelle "klik"-montage op alle gangbare kabelgoten.
- Bedrading 2,5 mm².



AK2-S/GZ/WIK 5p, tweevoudig contactdoosdeksel L1

4737

4608



1 st.



HALOGEENVRIJ

WAGO

WIELAND

- 5-polige in- en uitgang incl. vergrendelingen voor een 3-fase voeding.
- Deksel met tweevoudige contactdoos, voeding vanaf L1.
- Gezette kunststof montagebeugel voor snelle "klik"-montage op alle gangbare kabelgoten.
- Bedrading 2,5 mm².



AK2-S/GZ/WIK 5p, viervoudig contactdoosdeksel L1

4738

4609



1 st.

WAGO

WIELAND

- 5-polige in- en uitgang incl. vergrendelingen voor een 3-fase voeding.
- Deksel met viervoudige contactdoos, voeding vanaf L1.
- Gezette kunststof montagebeugel voor snelle "klik"-montage op alle gangbare kabelgoten.
- Bedrading 2,5 mm².



AK2-S/GZ/WIK 5p, (2+2) voudig contactdoosdeksel L1/L2

4739

4610



1 st.

WAGO

WIELAND

- 5-polige in- en uitgang incl. vergrendelingen voor een 3-fase voeding.
- Deksel met (2+2)-voudige contactdoos, voeding vanaf L1 en L2.
- Gezette kunststof montagebeugel voor snelle "klik"-montage op alle gangbare kabelgoten.
- Bedrading 2,5 mm².



AK2-S/GZ/WIK 5p, deksel 2 x 3p L1

4740

4611



1 st.

WAGO

WIELAND

- 5-polige in- en uitgang incl. vergrendelingen voor een 3-fase voeding.
- Deksel met 2x3p chassisdelen incl. vergrendelingen, voeding vanaf L1.
- Gezette kunststof montagebeugel voor snelle "klik"-montage op alle gangbare kabelgoten.
- Bedrading 2,5 mm².



AK2-S/GZ/WIK 5p, deksel 4 x 3p L1

4741

4612



1 st.

WAGO

WIELAND

- 5-polige in- en uitgang incl. vergrendelingen voor een 3-fase voeding.
- Deksel met 4x3p chassisdelen incl. vergrendelingen, voeding vanaf L1.
- Gezette kunststof montagebeugel voor snelle "klik"-montage op alle gangbare kabelgoten.
- Bedrading 2,5 mm².



Cable-mate Kabeldozen voor droge ruimtes

AK2-S/GZ/WIK 5p, deksel 6 x 3p L1

4742

4613



1 st.



HALOGEENVRIJ

WAGO

WIELAND

- 5-polige in- en uitgang incl. vergrendelingen voor een 3-fase voeding.
- Deksel met 6x3p chassisdelen incl. vergrendelingen, voeding vanaf L1.
- Gezette kunststof montagebeugel voor snelle "klik"-montage op alle gangbare kabelgoten.
- Bedrading 2,5 mm².



AK2-S/GZ/WIK 5p, deksel (2+2) x 3p L1/L2

4743

4614



1 st.



HALOGEENVRIJ

WAGO

WIELAND

- 5-polige in- en uitgang incl. vergrendelingen voor een 3-fase voeding.
- Deksel met (2+2)x3p chassisdelen incl. vergrendelingen, voeding vanaf L1 en L2.
- Gezette kunststof montagebeugel voor snelle "klik"-montage op alle gangbare kabelgoten.
- Bedrading 2,5 mm².



AK2-S/GZ/WIK 5p, deksel (2+2+2) x 3p L1/L2/L3

4744

4615



1 st.



HALOGEENVRIJ

WAGO

WIELAND

- 5-polige in- en uitgang incl. vergrendelingen voor een 3-fase voeding.
- Deksel met (2+2+2)x3p chassisdelen incl. vergrendelingen, voeding vanaf L1, L2 en L3.
- Gezette kunststof montagebeugel voor snelle "klik"-montage op alle gangbare kabelgoten.
- Bedrading 2,5 mm².



Specifieke project uitvoeringen zijn op aanvraag leverbaar

Ieder project heeft zo zijn eigen specifieke uitdagingen. Attema kan u op maat de juiste stekerbare oplossing bieden die u nodig heeft.







U kunt hierbij een keuze maken uit de volgende opties:

- In- en uitvoer voorzien van 3-, 4- of 5-polige GST18/Winsta Midi chassisdelen voor het maken van 1-, 2- of 3-fasen installaties.
- Dekfels met contactdozen, deksels met maximaal 8 stuks 3-polige GST18/Winsta Midi chassisdelen, deksels met maximaal 5 stuks 3-, 4- of 5-polige chassisdelen.
- Zowel de deksels als de chassisdelen zijn in verschillende kleuren en vormcoderingen leverbaar, waardoor er meer mogelijkheden ontstaan voor het onderscheiden van verschillende circuits.
- Montagemogelijkheden bestaande uit een vlakke (VK) of gezette (GZ) montageplaat voor kabelgoten, montageplaat MD voor draadgoten of montageplaat MK voor montage op de zijkant van kabelgoten.
- Wel of niet voorzien van halogeenvrije bedrading 2,5 mm².







Toelichting IP-systeem

- De IP-beschermingsgraad behoort in feite cijfer voor cijfer te worden gelezen en niet als heel getal. Het eerste cijfer heeft altijd betrekking op de beschermingsgraad tegen vaste stoffen, het tweede tegen vloeistoffen. Hoe hoger het cijfer hoe hoger de beschermingsgraad.
- Zo bestaat IP-65, bijvoorbeeld, uit een 6 (= geheel beschermd tegen het indringen van stof) en een 5 (= bescherming tegen bespuiten met water uit alle richtingen).

bescherming tegen het indringen van stof

IP		omschrijving
0.		geen bescherming
1.		bescherming tegen vaste stoffen groter dan 50 mm (bv. hand)
2.		bescherming tegen vaste stoffen groter dan 12 mm (bv. vinger)
3.		bescherming tegen vaste stoffen groter dan 2,5 mm (bv. gereedschap)
4.		bescherming tegen vaste stoffen groter dan 1 mm (bv. klein gereedschap)
5.		bescherming tegen stof (geen hinderlijke neerslag)
6.		bescherming tegen indringen van stof

bescherming tegen het indringen van water

IP		omschrijving
.0		geen bescherming
.1		bescherming tegen loodrecht vallende waterdruppels
.2		bescherming tegen onder een hoek van 15° neerkomende waterdruppels
.3		bescherming tegen onder een hoek van 60° neerkomende (regen) druppels
.4		bescherming tegen besproeiing met water uit alle richtingen
.5		bescherming tegen bespuiten met water uit alle richtingen
.6		bescherming tegen bespuiten met water onder hoge druk (bv. zeegolven)
.7		bescherming tegen de gevolgen van volledige onderdompeling

AK1-IP65



- Metrische invoer M20x1,5.
- Voorzien van vaste afdichting en afdichtdoppen.
- Symmetrische doos.
- Deksel in alle standen te plaatsen.
- Per kabeldoos worden 3 M20 schroefwartels bijverpakt.
- M20 wartels ook geschikt voor XmvK-kabel (klembereik Ø8 - 13 mm).

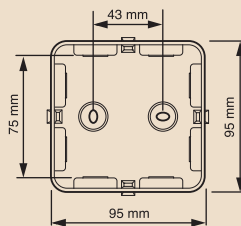

2280



AK1-IP65



- Robuuste nylon diafragma wartel M20 voor toepassingen in industriële omgevingen en agrarische sector (klembereik Ø8 - 13mm).
- Metrische invoer M20x1,5.
- Voorzien van vaste afdichting en afdichtdoppen.
- Symmetrische doos.
- Deksel in alle standen te plaatsen.
- Per kabeldoos worden 3 nylon diafragma wartels M20 bijverpakt.

2271



AK1-IP65

2281



20x5 st.



IP65



HALOGEENVRIJ

- Metrische invoer M20x1,5.
- Voorzien van vaste afdichting en afdichtdoppen.
- Symmetrische doos.
- Deksel in alle standen te plaatsen.



AK1-IP65 M20/M25

2501



20x5 st.



IP65



HALOGEENVRIJ

- Kabeldoos AK1-IP65 met gecombineerde breekpoorten voor M20 en M25 invoeren.
- Per kabeldoos worden 3 stevige nylon (PA) diafragma wartels en contraoeren M25 (klembereik Ø11 - 17 mm) meegeleverd.
- De combipoorten M20/M25 bieden de mogelijkheid om een dikke kabel te verjongen naar een dunnere doorsnede. De wartel M20 dient in dat geval met bijpassende contraoer bevestigd te worden in de dooswand.
- Deksel voorzien van vaste afdichting en afdichtdoppen.



AK1-M25 Gietmofpakket

2511



10 st.



HALOGEENVRIJ

- Kabeldoos AK1-IP65 M20/M25 als compleet gietmofpakket voor waterdichte ondergrondse verbindingen.
- Inclusief 2-componenten PUR-giethars in transparante mengzak.
- Per kabeldoos worden 3 stevige nylon (PA) diafragma wartels en contraoeren M25 (klembereik Ø11 - 17 mm) meegeleverd, geschikt voor de gangbare grondkabels XmvKas en YmvKas.
- Inclusief speciale kroonsteen voor de flexibele aardlitzten.
- 8 poorten naar 4 richtingen, maximaal 6 kabels per doos.
- Tijdwinst: na het volgieten direct in te graven en direct onder spanning te zetten.
- Gemengde en uitgeharde giethars kan via het normale huisvuil worden afgevoerd.

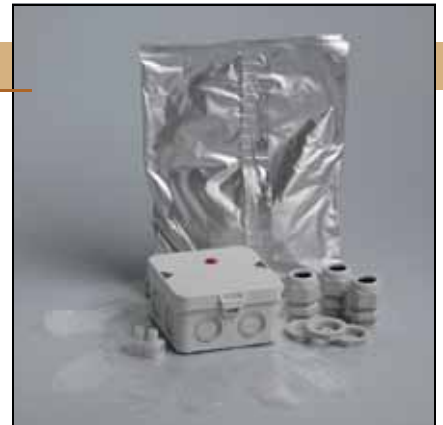

AK2-IP65

2290



20x5 st.



IP65



HALOGEENVRIJ

- Metrische invoer M20x1,5.
- Voorzien van vaste afdichting en afdichtdoppen.
- Speciaal voor bevestiging op stalen montageplaten van kabelgoten.
- Per kabeldoos worden 3 M20 schroefwartels en 1 snelbevestigingsschroef bijverpakt.
- M20 wartels ook geschikt voor XmvK-kabel (klembereik Ø8 - 13 mm).

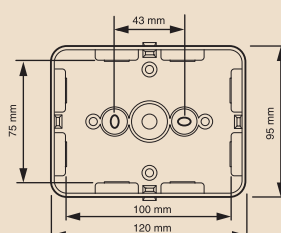

Cable-mate Kabeldozen voor waterdichte installatie

AK2-IP65

2272



20x5 st.



IP65



HALOGEENVRIJ

- Robuuste nylon diafragma wartel M20 voor toepassingen in industriële omgevingen en agrarische sector (klembereik Ø8 – 13mm).
- Metrische invoer M20x1,5.
- Voorzien van vaste afdichting en afdichtdoppen.
- Speciaal voor bevestiging op stalen montageplaten van kabelgoten.
- Per kabeldoos worden 3 nylon diafragma wartels M20 en 1 snelbevestigingsschroef bijverpakt.



AK2-IP65 M20/M25

2561



20x5 st.



IP65



HALOGEENVRIJ

- Kabeldoos AK2 - IP65 met gecombineerde breekpoorten voor M20 en M25 invoeren.
- Per kabeldoos worden 3 stevige nylon(PA) diafragma wartels en contraarmoeren M25 (klembereik Ø11 - 17mm) en een snelbevestigingsschroef AKB16 - M20 meegeleverd.
- Snelle bevestiging op stalen montageplaten van kabelgoten mogelijk met meegeleverde snelbevestigingsschroef AKB16-M20.
- De combipoorten M20/M25 bieden de mogelijkheid om zowel dunne als dikke kabels in de doos te combineren. De wartel M20 dient men in dat geval met bijpassende contraoer te bevestigen in de dooswand.
- Meer lasruimte voor toepassingen met stugge kabels, bijvoorbeeld voor overgangen van grondkabel naar standaard YmvK-kabel of voor kabels met dikkere aderdoorsneden.
- Deksel voorzien van vaste afdichting en afdichtdoppen.
- Deksel met kliksluiting.



AK2 Onderbak

2292



5x10 st.



HALOGEENVRIJ

- Metrische invoer M20x1,5.
- Voor vroegtijdige bevestiging op montageplaten van kabelgoten.
- Inclusief snelbevestigingsschroef.
- Bodem met montagenokken voor bevestiging van o.a. DIN-rails.
- Bijpassend AK2 deksel naar keuze los te bestellen.



AK2 Deksel IP65

2294



4x10 st.



IP65



HALOGEENVRIJ

- Voorzien van vaste afdichting en afdichtdoppen.



MK montageplaat kabelgoot

2215



25 st.

- Compacte montageplaat voor snelle "klik"-montage op de zijkant van de kabelgoot.
- Geschikt voor alle gangbare merken kabelgoten.
- Bij diverse kabelgoten ook op de onderzijde van de goot te monteren.
- Te gebruiken in combinatie met AK2-S L/D data onderbak (artnr 1963) en AK2 onderbak (artnr 2292).
- Tevens te gebruiken in combinatie met standaard AK1 en AK2 kabeldozen (bijvoorbeeld artnrs 2280 en 2290).



MD Montageplaat draadgoot

2228



30 st.

- Kunststof montageplaat voor snelle "klik"-montage op draadgoten.
- Te gebruiken in combinatie met AK1 of AK2 kabeldoos.

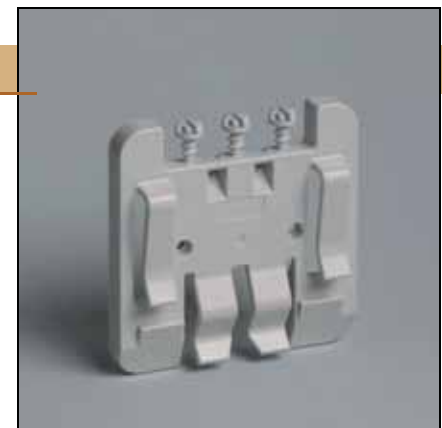

Superieur gemak

- In het verhoogde behuizingsdeksel zijn allerlei componenten te bevestigen.
- Deksel is eenvoudig te bewerken (boren, frezen etc.).
- Standaard met DIN-rail op maat.
- Ook leverbaar IP40 behuizingsdeksel (art.nr. 2261) voor combinatie met AK2-S of AK2 onderbak.

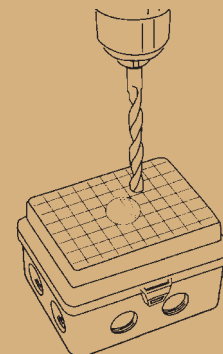

AK2-B IP65 Behuizing

2265



10x4 st.

IP65

- Metrische invoer M20x1,5.
- Voorzien van vaste afdichting.
- Verhoogd deksel eenvoudig te bewerken voor diverse industriële toepassingen.
- Bodem met montagenokken voor bevestiging van o.a. DIN-rails.
- Per behuizing worden 2 afdichtdoppen, 2 metalen schroeven en een bijpassende DIN-rail type 35x7,5 bijverpakt.

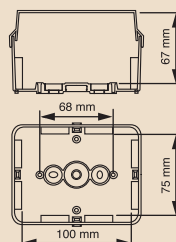

Universele montageplaat

2244



8 st.

- Toepasbaar op alle gangbare kabelgoten door middel van snelle 'klik'-montage.
- Bevestigingsoppervlak is 180x120mm en 7mm dik.
- Componenten zijn direct te monteren met plaatschroeven met diameter 3,5 - 4,9mm.
- Voorzien van bevestigingspluggen voor kabelgootmontage.
- Voorzien van kunststof schroeven voor snelmontage van kabeldoos AK1 en AK2 op voor- en achterzijde van de plaat.
- Bevestigingsmethoden op de kabelgoot conform AK2-S.

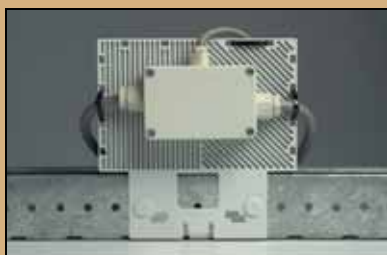
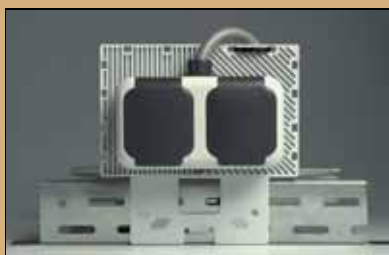
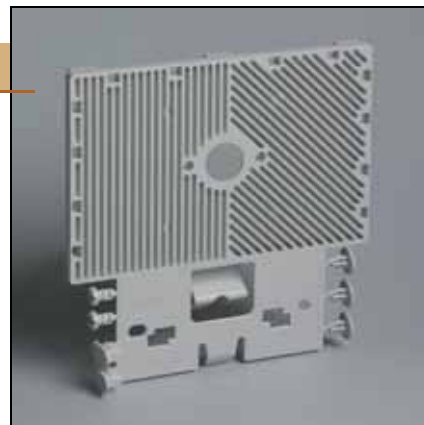

Waterdichte kabeldozen voor RST stekerbare systemen

Dat is de Cable-mate AK1-IP65 M20/M25-serie! Met deze dozen kan je ook onder zware omstandigheden armaturen, ventilatoren, zwavelverdamers, transportbanden en allerlei andere apparatuur en machines waterdicht stekbaar aansluiten.

Deze Cable-mate's worden geleverd met voorbedrade Wieland connectoren RST 20i3 in grijs en groen voor 250V of 400V. Dus géén aparte contactdoos nodig en géén uitstekende delen. Dat laatste zorgt in kassen bijvoorbeeld voor een hogere lichtopbrengst. Zo sluiten de dozen naadloos aan op het stekerbare installatieconcept van Wieland voor de tuinbouw. Alles in het kader van tijdbesparende, foutloze montage.

AK1-IP65 M20/M25, 2x wartel M20 + grijs RST250V met draden

2512



20 x 5 st.



IP65



HALOGEENVRIJ



- Met gecombineerde breekpoorten voor M20 en M25 invoeren.
- Inclusief 2 nylon wartels en contraoeren M20, klembereik Ø8-13mm.
- Inclusief Wieland chassisdeel grijs RST20i3 250V met aansluitdraden.
- Waterdicht stekbaar aansluiten van armaturen, ventilatoren, zwavelverdamers, transportbanden, kleine machines en verplaatsbare apparaten.
- Direct stekkeren op de kabellasdoos, geen aparte contactdoos nodig.
- Stekkerdeel vrij te plaatsen in elke poort afhankelijk van de situatie.
- Stekkerdeel is voorbedraad en direct klaar voor installatie.

AK1-IP65 M20/M25, 2x wartel M25 + grijs RST250V met draden

2513



20 x 5 st.



IP65



HALOGEENVRIJ



- Met gecombineerde breekpoorten voor M20 en M25 invoeren.
- Inclusief 2 nylon wartels en contraoeren M25, klembereik Ø11-17mm.
- Inclusief Wieland chassisdeel grijs RST20i3 250V met aansluitdraden.
- Waterdicht stekbaar aansluiten van armaturen, ventilatoren, zwavelverdamers, transportbanden, kleine machines en verplaatsbare apparaten.
- Direct stekkeren op de kabellasdoos, geen aparte contactdoos nodig.
- Stekkerdeel vrij te plaatsen in elke poort afhankelijk van de situatie.
- Stekkerdeel is voorbedraad en direct klaar voor installatie.

AK1-IP65 M20/M25, 2x wartel M25 + groen RST400V met draden

2514



20 x 5 st.



IP65



HALOGEENVRIJ



- Met gecombineerde breekpoorten voor M20 en M25 invoeren.
- Inclusief 2 nylon wartels en contraoeren M25, klembereik Ø11-17mm.
- Inclusief Wieland chassisdeel groen RST20i3 400V met aansluitdraden.
- Waterdicht stekbaar aansluiten van assimilatieverlichtingsarmaturen.
- Direct stekkeren op de kabellasdoos, geen aparte contactdoos nodig.
- Stekkerdeel vrij te plaatsen in elke poort afhankelijk van de situatie.
- Stekkerdeel is voorbedraad en direct klaar voor installatie.

Cable-mate Kabeldozen voor waterdichte installatie

AK1-IP65 M20/M25 SAM, 2x wartel M25 + grijs RST250V met draden

2516



20 st.



IP65



HALOGEENVRIJ



- Direct klaar voor gebruik. onderdelen zijn reeds in de poorten voormonteerd.
- Inclusief 2 nylon wartels en contraoeren M25, klembereik Ø11-17mm.
- Inclusief Wieland chassisdeel grijs RST20i3 250V met aansluitdraden.
- Waterdicht stekerbaar aansluiten van armaturen, ventilatoren, zwavelverdamper, transportbanden, kleine machines en verplaatsbare apparaten.
- Direct stekkeren op de kabellasdoos, geen aparte contactdoos nodig.
- Stekkerdeel vrij te plaatsen in elke poort afhankelijk van de situatie.
- Stekkerdeel is voorbedraad en direct klaar voor installatie.



AK1-IP65 M20/M25 SAM, 2x wartel M25 + groen RST400V met draden

2515



20 st.



IP65



HALOGEENVRIJ



- Direct klaar voor gebruik, onderdelen zijn reeds in de poorten voormonteerd.
- 2x nylon wartel en contraoer M25, klembereik Ø11-17mm.
- Wieland chassisdeel groen RST20i3 400V met aansluitdraden.
- Waterdicht stekerbaar aansluiten van assimilatieverlichtingsarmaturen.
- Direct stekkeren op de kabellasdoos, geen aparte contactdoos nodig.
- Stekkerdeel is voorbedraad en direct klaar voor installatie.



**AK2-B IP65 Behuizing met voorgeassembleerde chassisdelen:
voor een snelle waterdichte installatie**

- Complete behuizingen met 1 tot maximaal 6 voorgeassembleerde en bedrade chassisdelen.
- De behuizingen met bijbehorende gesis IP+ aansluitsnoeren (niet meegeleverd) zijn standaard uitgevoerd met vergrendeling voor een blijvend goede verbinding.
- Niet gebruikte chassisdelen kunnen afgedicht worden met afsluitkapjes om de beschermingsgraad te garanderen.
- Uitvoeringen met een 'male' chassisdeel zijn volledig stekeerbaar.
- Uitvoeringen zonder 'male' chassisdeel zijn standaard uitgevoerd met aansluitdraden.
- Toepassingsgebieden zijn bijvoorbeeld parkeergarages, feestverlichting, tuinbouw, industriehallen en tijdelijke installaties.

AK2-B, IP65, 1 x 3P+ aansluitdraden



10 st.



IP65



HALOGEENVRIJ

5450



- Voorzien van halogeenvrij VD-draad 2,5 mm².

AK2-B, IP65, 2 x 3P+ aansluitdraden



10 st.



IP65



HALOGEENVRIJ

5451



- Voorzien van halogeenvrij VD-draad 2,5 mm².

AK2-B, IP65, 1 x 3P male + 2 x 3P



10 st.



IP65



HALOGEENVRIJ

5460



- Voorzien van halogeenvrij VD-draad 2,5 mm².

AK2-B, IP65, 3 x 3P+ aansluitdraden

5461



10 st.



IP65



HALOGEENVRIJ



- Voorzien van halogeenvrij VD-draad 2,5 mm².

AK2-B, IP65, 1 x 3P male + 3 x 3P

5470



10 st.



IP65



HALOGEENVRIJ



- Voorzien van halogeenvrij VD-draad 2,5 mm².

AK2-B, IP65, 4 x 3P+ aansluitdraden

5471



10 st.



IP65



HALOGEENVRIJ



- Voorzien van halogeenvrij VD-draad 2,5 mm².

AK2-B, IP65, 1 x 3P male + 4 x 3P

5480



10 st.



IP65



HALOGEENVRIJ



- Voorzien van halogeenvrij VD-draad 2,5 mm².

AK2-B, IP65, 5 x 3P+ aansluitdraden



10 st.



IP65



HALOGEENVRIJ

5481



- Voorzien van halogeenvrij VD-draad 2,5 mm².

AK2-B, IP65, 1 x 3P male + 5 x 3P



10 st.



IP65



HALOGEENVRIJ

5490



- Voorzien van halogeenvrij VD-draad 2,5 mm².

AK2-B, IP65, 6 x 3P+ aansluitdraden



10 st.



IP65



HALOGEENVRIJ

5491



- Voorzien van halogeenvrij VD-draad 2,5 mm².

AW 20 Wartel



50 st.



IP65



HALOGEENVRIJ

2286



- M20 schroefwartel, ook geschikt voor XmvK-kabel.
- Klembereik Ø8 - 13 mm.

Cable-mate Kabeldozen voor waterdichte installatie

PA 20 Wartel

2273



50 st.



IP65



HALOGEENVRIJ

- Robuuste nylon diafragma wartel M20 voor toepassingen in industriële omgevingen en agrarische sector.
- Klembereik Ø8 - 13 mm, ook geschikt voor XmvK-kabel.



Wartel PA 25 C

2503



5x10 st.



IP65



HALOGEENVRIJ

- Robuuste nylon diafragma wartel M25, inclusief conramoer M25.
- Klembereik Ø11 - 17mm.
- Voor toepassing op kabeldozen met M25 breekpoorten, art.nr. 2501, 2511 en 2561.
- Metrische schroefdraad M25x1,5.



WD2

2300



20x5 st.



IP56



HALOGEENVRIJ

- Kleinverpakking bestaat uit:
 - 5 kabeldozen WD2.
 - 15 diafragma kabelinvoeren (klembereik Ø8,5 mm - 13 mm).
 - 1 afdichtstop.
 - 1 montagesleutel.
- Ook geschikt voor XmvK kabel.
- Schroefloos deksel.
- Niet horizontaal monteren met deksel aan bovenzijde.

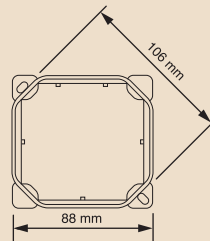

Diafragma-kabelinvoer WD2

3436

3438



200 st.



HALOGEENVRIJ



8,5-13 mm



14-16 mm

- Art.nr. 3436: ook geschikt voor XmvK-kabel (klembereik Ø8,5 mm - 13 mm).
- Art.nr. 3438: (klembereik Ø14 mm - 16mm).



Afdichtstop WD2

3434



100 st.



HALOGEENVRIJ

- Voor het afdichten van breekpoorten in de WD2.



AX3 IP55

2279



6x10 st.



IP55



HALOGEENVRIJ

- Voorzien van 7 invoeringen rondom en 3 op de bodem.
- Invoeren zijn geschikt voor kabel van $\text{Ø}2 - 14$ mm.
- Symmetrische doos, deksel in alle standen te plaatsen.
- Per 10 stuks is een poortsnijder bijgeleverd en 2 blindstopjes bijverpakt.
- Afmeting: 75 x 75 x 37 mm (uitwendig).



AX4 IP55

2285



12x10 st.



IP55

- Voorzien van 12 membraaninvoeringen rondom en 2 op de bodem.
- Invoeren zijn geschikt voor kabel van $\text{Ø}2 - 14$ mm.
- Symmetrische doos.
- Deksel in alle standen te plaatsen.
- Afmeting 85 x 85 x 37 mm (uitwendig).



Consolidation Box



geschikt voor alle bekende merken RJ45 connectoren

makkelijk aanbrengen van coderingen

zachte kabelinvoer

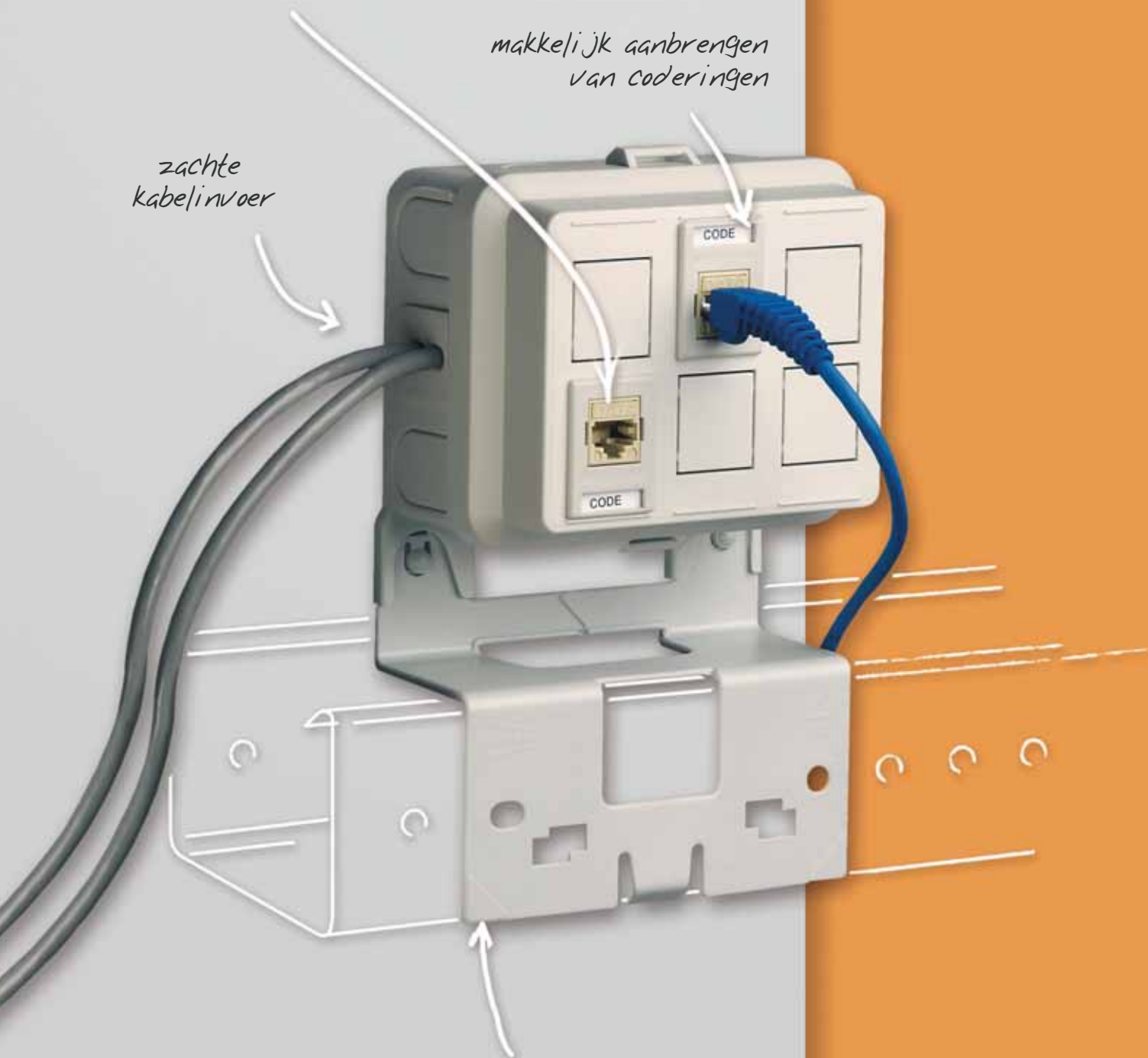

gootklikker past op iedere standaard kabelgoot

evolutie in ICT-installatie

Is ICT-bekabeling lastig op maat te maken? Krijgt u het moeilijk rond in de planning? Dan is de nieuwste innovatie van Attema de oplossing: de Consolidation Box.

De Consolidation Box maakt het mogelijk om ICT-bekabeling flexibel aan te leggen, doordat de installatie in twee stappen wordt verdeeld. Het grootste deel van de werkzaamheden vindt plaats tijdens de ruwbouw, tegelijk met het leggen van de overige bekabeling in het gebouw.

Daardoor hoeft u nog maar een klein deel van de ICT-bekabeling in de eindfase te installeren.

Hiermee zorgt de Consolidation Box voor evolutie in de ICT-installatie: ICT-bekabeling kan vanaf nu echt efficiënt en flexibel aangelegd worden.

De Consolidation Box voldoet aan de data-installatienormen EIA/TIA 568A/B, ISO 11801 en NEN-EN 50173.

PATENTED

2ba

BIM
Bouw
Informatie
Model

Flitsend werken met de Gootklikker

- Altijd een passende oplossing.
- Snelle montage.
- Stevige montageplaat.

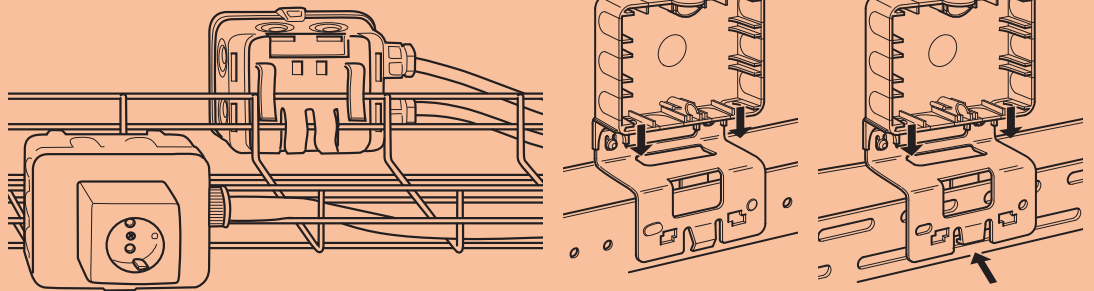

AK2-S Data/VK

1960



10x10 st.

- Per kabeldoos 2 zachte dataschuifinvoeren en 1 blindschuif bijverpakt.
- Uitvoering met vlakke kunststof montageplaat voor snelle 'klik'-montage op kabelgoten.
- Bijpassend AK2-D deksel en RJ45-adapters los te bestellen.

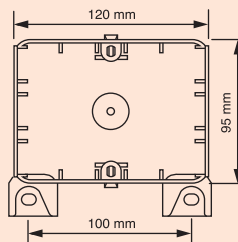

AK2-S Data/GZ

1961



10x10 st.

- Per kabeldoos 2 zachte dataschuifinvoeren en 1 blindschuif bijverpakt.
- Uitvoering met gezette kunststof montageplaat voor snelle 'klik'-montage op kabelgoten.
- Bijpassend AK2-D deksel en RJ45-adapters los te bestellen.



AK2-S Data/MK

1958



15 st.

- Per kabeldoos 2 zachte dataschuifinvoeren en 1 blindschuif bijverpakt.
- Uitvoering met compacte montageplaat voor snelle "klik"-montage op de zijkant van de kabelgoot.
- Geschikt voor alle gangbare merken kabelgoten.
- Bij diverse kabelgoten ook op de onderzijde van de goot te monteren.
- Bijpassend AK2-D deksel en RJ45-adapters los te bestellen.



AK2-S Data Onderbak

1962



5x10 st.

- Per kabeldoos 2 zachte dataschuifinvoeren en 1 blindschuif bijverpakt.
- Speciaal voor toepassingen zonder montageplaat.
- Bijpassend AK2-D deksel en RJ45-adapters los te bestellen.

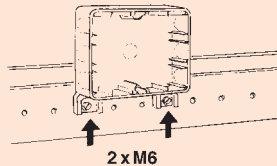

AK2-S Vlakke montageplaat

2249



25 st.

- Vlakke kunststof montageplaat voor snelle 'klik'-montage op kabelgoten.
- Te gebruiken in combinatie met AK2-S onderbak.
- Met name bedoeld voor het zelf kunnen samenstellen van een 'omgedraaide' AK2-S onderbak op de montageplaat t.b.v. bevestiging achter op een kabelgoot.



MK montageplaat kabelgoot

2215



25 st.

- Compacte montageplaat voor snelle "klik"-montage op de zijkant van de kabelgoot.
- Geschikt voor alle gangbare merken kabelgoten.
- Bij diverse kabelgoten ook op de onderzijde van de goot te monteren.
- Te gebruiken in combinatie met AK2-S L/D data onderbak (artnr 1963) en AK2 onderbak (artnr 2292). Tevens te gebruiken in combinatie met standaard AK1 en AK2 kabeldozen (bijvoorbeeld artnrs 2280 en 2290).



AK2-S L/D data onderbak

1963



15 st.

IP40

- Geschikt voor bevestiging op Montageplaat Draadgoot (art.nr. 2228).
- Per kabeldoos 2 zachte dataschuifinvoeren en 1 blindschuif bijverpakt.
- Bijpassend AK2 deksel naar keuze los te bestellen.



MD Montageplaat draadgot

2228



30 st.

- Kunststof montageplaat voor snelle "klik"-montage op draadgoten.
- Te gebruiken in combinatie met AK1 of AK2 kabeldoos.

**Dataschuifinvoer**

1966



5x10 st.

- De dataschuifinvoer van zachte kunststof is geschikt voor het invoeren van max. 3 datakabels (UTP, FTP, STP, etc.).
- Zorgt voor grip op de kabelmantel, zonder dat de adersparen onttwist worden of op een andere wijze de datatransmissie beïnvloeden.

**Blindschuif**

2257



5x10 st.

- Zorgt voor afdichting van verkeerd opengebroken invoerpoorten van de AK2 Data kabeldoos.

**AK2-D Datadeksel**

1964



5x10 st.

- Verhoogd AK2-deksel voorzien van 6 breekpoorten voor het plaatsen van adapters.
- De adapter zorgt voor een passende bevestiging van elk merk of type RJ45-connector en is los te bestellen (zie keuzetabel).
- Het deksel heeft voorzieningen langs de rand die het aanbrengen van codering vereenvoudigen.



Adapter blind, type X

1970



5x10 st.

- Blinde adapter voor het afdichten van een open breekpoort in het AK2-D deksel bij een wijziging of een vergissing.



Universele Coderingsmogelijkheden

- Op de Consolidation Box kunt u gemakkelijk nette coderingen aanbrengen, bijvoorbeeld met plaatjes, stickers of strookjes.

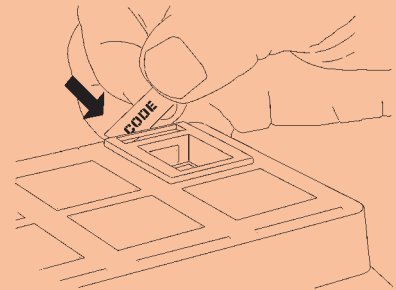
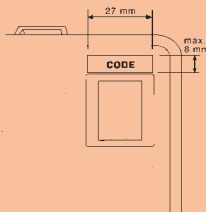
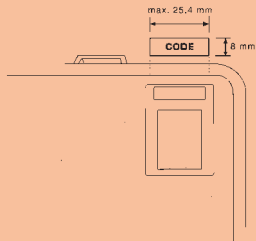

Adapter A, type Avaya - Systemax

1972

1973



4x25st.



A

AL

- Adapter voor de bevestiging in het AK2-D deksel van een RJ45-connector van het type Avaya - Systemax (zie keuzetabel).
- Uitvoering 'AL' heeft een labelvenster voor het aanbrengen van een codeerstrook.



Adapter B, type 20,4mm

1974

1975



4x25st.



B

BL

- Adapter voor de bevestiging in het AK2-D deksel van een RJ45-connector van o.a. Nexans en AMP (zie keuzetabel).
- Uitvoering 'BL' heeft een labelvenster voor het aanbrengen van een codeerstrook.



Adapter C, type 19,4mm

1976

1977



4x25st.



HALOGEENVRIJ



C



CL

- Adapter voor de bevestiging in het AK2-D deksel van een RJ45-connector van o.a. Siemon en Radial (zie keuzetabel).
- Uitvoering 'CL' heeft een labelvenster voor het aanbrengen van een codeerstrook.

**Adapter I⁺, type Infra Plus**

1979



4x25st.



HALOGEENVRIJ

I⁺

- Adapter voor de bevestiging in het AK2-D deksel van een RJ45-connector van Infra Plus (zie keuzetabel).

**Adapter L, type Lexcom**

1986

1987



4x25 st.



HALOGEENVRIJ



L



LL

- Adapter voor de bevestiging in het AK2-D deksel van een RJ45-connector van Lexcom (zie keuzetabel).
- Uitvoering 'LL' heeft een labelvenster voor het aanbrengen van een codeerstrook.

**Adapter P, type Panduit**

1988

1989



4x25 st.



HALOGEENVRIJ



P



PL

- Adapter voor de bevestiging in het AK2-D deksel van een RJ45-connector van Panduit (zie keuzetabel).
- Uitvoering 'PL' heeft een labelvenster voor het aanbrengen van een codeerstrook.



Adapter RM, type Reichle & DeMassari

1980



4x25 st.



RM

- Adapter voor de bevestiging in het AK2-D deksel van een RJ45-connector van Reichle & DeMassari (zie keuzetabel).

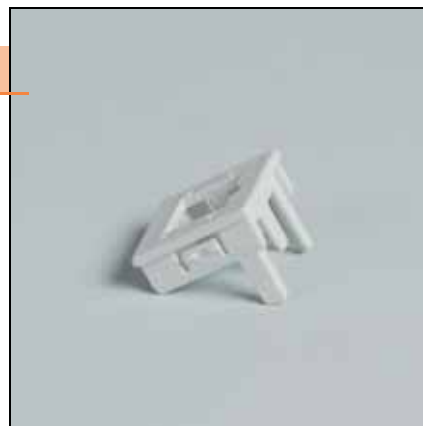

Adapter W, type Wieland BST14

1978



4x25 st.



W

- Adapter voor bevestiging in het AK2-D deksel van Wieland BST14 snap-in-connector.
- Deze connector kan gebruikt worden voor stuursignalen van lichtregelsystemen en dimbare armaturen met 0-10V stuursignaal.

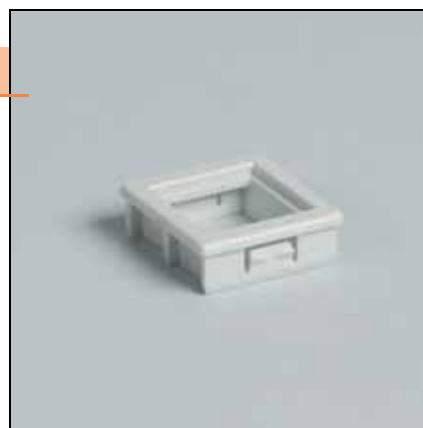

Overzicht connectoren met bijpassende adapter t.b.v. Consolidation Box

Type connector	Adapter
Avaya, CommScope SYSTIMAX PowerSUM HDM, cat. 5e Avaya, CommScope SYSTIMAX GigaSPEED HDM, cat. 6 CommScope Uniprise, unshielded Cat.5e UNJ500 U/UTP CommScope Uniprise, shielded Cat.5e FTP-J5E F/UTP CommScope Uniprise, unshielded Cat.6 UNJ600 U/UTP CommScope Uniprise, shielded Cat.6 FTP-J6 F/UTP CommScope Uniprise, shielded Cat.6A FTP-J6A F/UTP	A
AMP / TYCO Netconnect unshielded cat. 5e + Cat.6: Standard 110Connect jacks, SL serie 110Connect jacks en SL serie Toolless jacks. AMP / TYCO Netconnect cat. 5e shielded: part nr. 1116515-1, 1339015-1, 1375189-1. AMP / TYCO Netconnect cat. 6 shielded: part nr. 1375188-1. AMP / TYCO Netconnect 110Connect + SL Series Multimedia Inserts Brand-Rex Gigaplus, cat. 5e, shielded/unshielded Brand-Rex CAT6Plus, cat. 6, shielded/unshielded CEToffice Cat.5e Modular jack RJ45 UTP (C131.000.4/C131.001.0/C131.000.3/C131.000.5) CEToffice Cat.6 Modular jack RJ45 UTP (C131.000.1/C131.000.2) CEToffice Modular jack RJ45 10G UTP (C131.001.6) CEToffice Cat.6A Modular jack RJ45 STP (C131.001.8) ITT Industries NS&S (Nexans) LANConnect 110 keystone, cat. 6, unshielded Legrand Keystone Cat.6 Molex Premise Networks Keystone, Cat. 5e, unshielded (typenr. KSJ-00032-xx) Molex Premise Networks Keystone, Cat. 6, unshielded (typenr. KSJ-00033-xx) Nexans LANmark-5, unshielded, EVO Snap-in connector + blauwe keystone clip, cat. 5e (typenr. N420-550) Nexans LANmark-5, shielded, EVO Snap-in connector + blauwe keystone clip, cat. 5e (typenr. N420-555) Nexans LANmark-6, unshielded, EVO Snap-in connector + blauwe keystone clip, cat. 6 (typenr. N420-660) Nexans LANmark-6, shielded, EVO Snap-in connector + blauwe keystone clip, cat. 6 (typenr. N420-666) Nexans LANmark 10-Gig, shielded, EVO Snap-in-connector + blauwe keystone clip (typenr. N420-666G) Nexans LANmark-6A, shielded, EVO Snap-in-connector + blauwe keystone clip, (typenr. N420-66A) Niko connector RJ45 Cat. 5e STP, art.nr. 650-45055 Niko connector RJ45 Cat. 6 STP, art.nr. 650-45066 Solar BNG420550 connector cat. 5e, unshielded (bestelnr. 2708010) + blauwe clip (bestelnr. 2765925) Solar BNG420555 connector cat. 5e, shielded (bestelnr. 2708011) + blauwe clip (bestelnr. 2765926) Solar S420116 C6 connector cat.6, unshielded (bestelnr. 2708012), geen extra clip noodzakelijk.	B

Consolidation Box

Type connector	Adapter
<p>3M Volition RJ45 jack, cat. 5e, unshielded/shielded 3M Volition RJ45 jack, cat. 6, unshielded/shielded 3M Volition RJ45 jack K6A, cat.6A, shielded (straight & angled) 3M Volition VF-45 Fibre socket</p> <p>CEToffice Cat.6 Modular jack RJ45 STP (C131.001.7)</p> <p>Corning Cat.6 unshielded Keystone Module, art.nr. CAXKSM-00100-C001</p> <p>Dätwyler Unilan keystone modul KU-Tool-less 1/8 Cat.5e unshielded, art. 418072 / 418073 Dätwyler Unilan keystone modul KU-Tool-less 1/8 Cat.6 unshielded, art. 418070 / 418071 Dätwyler Unilan keystone modul KS-Tool-less 1/8 Cat.6 shielded, art. 418053</p> <p>Gigamedia RJ45 Keystone jack, cat. 5e, unshielded</p> <p>GM Connections Keystone jack, cat. 5e , unshielded/half-shielded/shielded</p> <p>Hubbell Xcelerator jack, cat. 5e, unshielded/shielded (HXJ5Exx/SJ5Exx) Hubbell Nextspeed jack, cat. 6, unshielded/shielded (HXJ6xx/SJ6xx)</p> <p>Krone HK-RJ45, cat. 5e, shielded/unshielded Krone KM8 RJ45, cat. 6, shielded/unshielded</p> <p>Multimedia Connect (CAE-groupe): Cat.5e BC5ENB (unshielded), BC5EAN (half-sh.), BC5EFS (shielded) Multimedia Connect (CAE-groupe): Cat.6 BC6NB (unshielded), BC6AN (half-shielded), BC6FS (shielded) Multimedia Connect (CAE-groupe): Cat.6 MK6NB (unshielded), MK6AN (half-shielded), MK6FS (shielded) Multimedia Connect (CAE-groupe): Cat.6A MK6AFS (shielded)</p> <p>Nexans LANmark-7 (shielded) EVO Snap-in connector + metalen clip, cat. 7 (typenr. N420-730) Nexans LANmark-7A (shielded) EVO Snap-in connector + metalen clip, cat. 7A (typenr. N420-735)</p> <p>Niko connector RJ45 Cat. 5e UTP, art.nr. 650-45051 Niko connector RJ45 Cat. 6 UTP, art.nr. 650-45061 Niko connector RJ11, art.nr. 650-45013</p> <p>Panduit Modular jack, Keystone, cat. 5e, unshielded (KJ5E88T)</p> <p>Radiall Snap-in jack, cat. 5e, unshielded (R280MOD807), shielded (R280MOD809 / MOD811) Radiall Snap-in jack, cat. 6, unshielded (R280MOD800 / MOD803), shielded (R280MOD801 / MOD802)</p> <p>R&M Snap-in modules, cat. 5e shielded (R302780) / unshielded (R302518) R&M Snap-in modules, cat. 6, shielded (R304373) / unshielded (R304374)</p> <p>Siemon Max Modules Cat.5e Keystone unshielded (MX5-Kxx), F/UTP screened (MX5-KS) Siemon Max Modules Cat.6 Keystone unshielded (MX6-Kxx) Siemon Max Modules Cat.6A Keystone unshielded (10GMX-Kxx), F/UTP screened (10GMX-KS)</p>	C
<p>Infra Plus cat. 5e shielded/unshielded Infra Plus cat. 6 shielded/unshielded Infra Plus cat. 7</p> <p>ELKO Slim Line Cat.6: UTP nr. 4198; STP nr. 4199</p>	I⁺
<p>Lexcom 125 Modular jack RJ45 DPM, cat. 5e , shielded/unshielded Lexcom 250 Modular jack RJ45 DPM, cat. 6, shielded/unshielded</p>	L
<p>Panduit Mini-Jack TX-5e, cat. 5e , shielded/unshielded Panduit Mini-Jack TX-6, cat. 6, shielded/unshielded Panduit Mini-Com inzetmodules</p>	P
<p>R&M, Connection Modules with mounting plate: - Cat.5e shielded (R925370) / unshielded (R925371) - Cat.6, shielded (R302372) / unshielded (R302373) - Fiber Optic Adapter SC-RJ, Adapter E-2000TM</p>	RM

Universele ICT-oplossingen



Mooi design

*Uitbreekpoorten
voor diverse
kabelkokers*

Stofkapjes

*Beschikt voor
alle merken
connectoren*

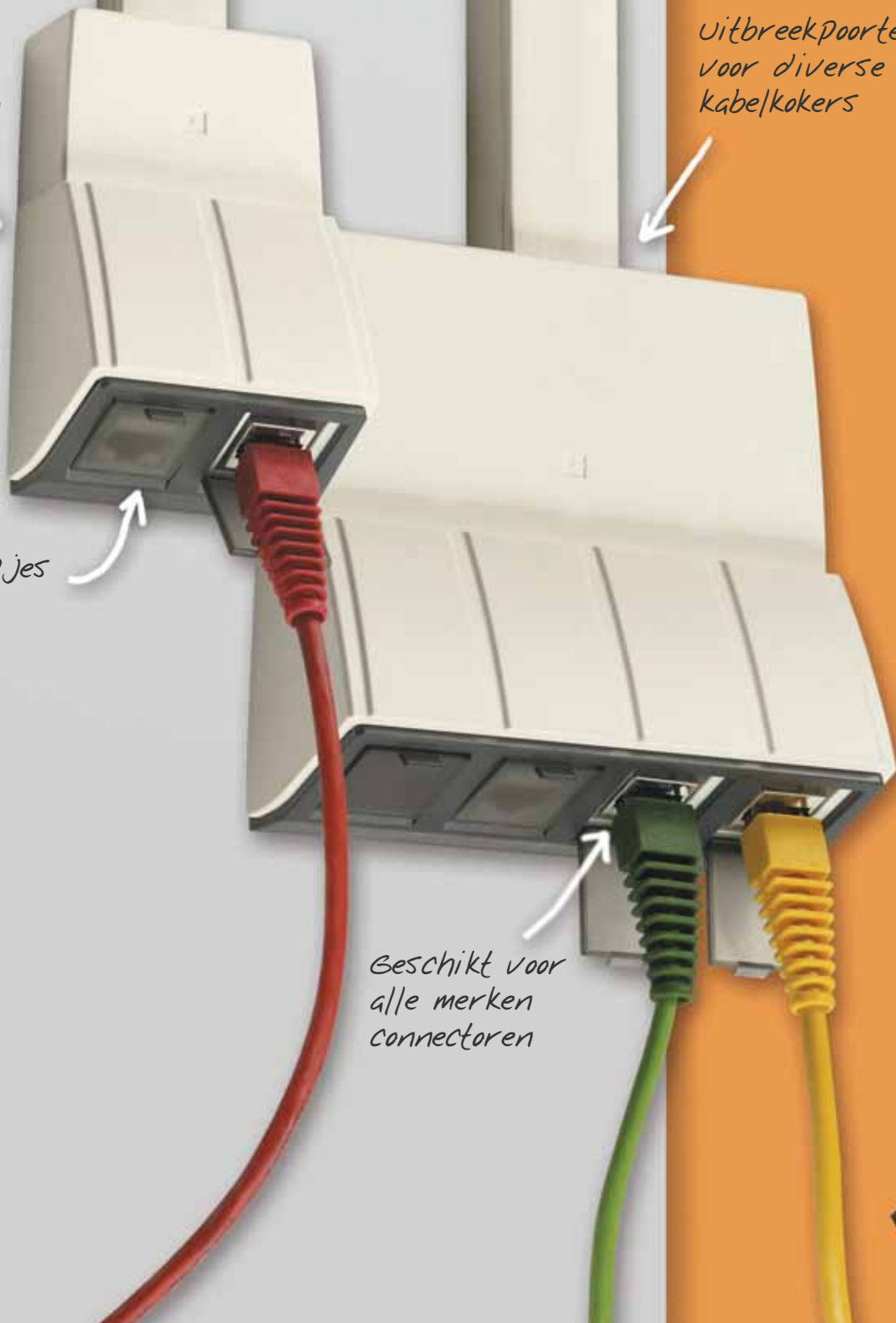

de ICT-oplossingen voor opbouwinstallaties

De Universele Datadoos: een uitgekende oplossing om snel en makkelijk datanetwerken uit te breiden of nieuw aan te leggen door middel van opbouwinstallaties. Vanwege de fraaie vormgeving is de universele datadoos dé ideale aansluiting op verschillende afmetingen kabelkokers.

De keuze voor het merk en type connector kan op een laat tijdstip gemaakt worden. Voor alle merken netwerkfabrikanten is een bijpassende adapter te vinden.

De Universele Datadoos voldoet aan de data-installatienormen ISO 11801 en NEN-EN 50173.

De Patchkast: een toekomstvaste oplossing om afgaande datakabels in de meterkast op een gestructureerde manier af te werken. Zeer geschikt voor kleine (thuis)netwerken. Eenvoudige uitbreiding mogelijk.

Universele Datadoos IC-2



20 st.



HALOGEENVRIJ

1861



crème-wit

- Afmeting 102x67x50mm (lxbxh).
- Adapters naar keuze apart bijbestellen, zie keuzelijst.
- Breekpoorten in de kap voor diverse afmetingen kabelkokers.



Universele Datadoos IC-4



10 st.



HALOGEENVRIJ

1871



crème-wit

- Afmeting 124x124x50mm (lxbxh).
- Adapters naar keuze apart bijbestellen, zie keuzelijst.
- Breekpoorten in de kap voor diverse afmetingen kabelkokers.

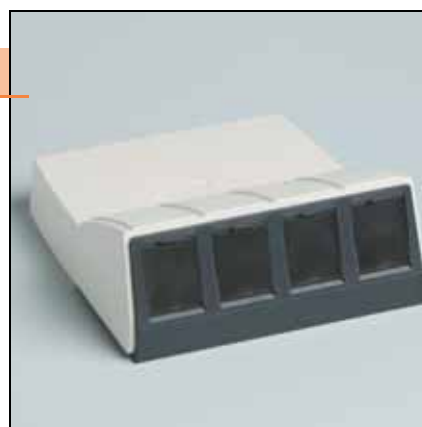

De ICT-oplossing voor opbouwinstallaties

- Eenvoudige schuifmontage van de adapter in het bodemframe.
- Kapbevestiging d.m.v. klikverbinding.

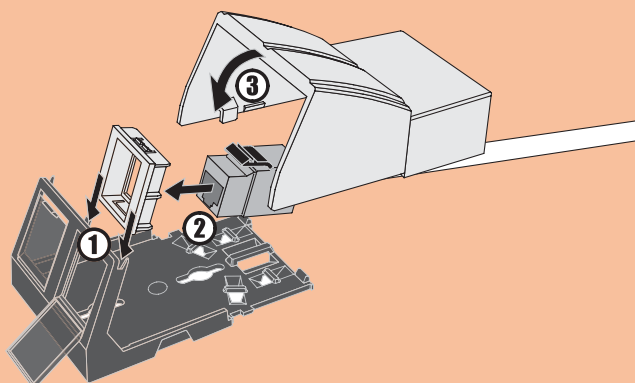

Patchkast Data, zwart



p. st.



HALOGEENVRIJ



115x220 mm

1881

- 3x uitneembare modules voor elk 4 adapters.
- 2x invoerplaat voor 8 buizen Ø19mm.
- 2x blindplaat met breekpoorten voor diverse afmetingen kabelkokers.
- bevestigingspunten voor klittenband 15mm op de bodemplaat.
- Adapters naar keuze apart bijbestellen, zie keuzelijst.
- Afmetingen: 220 x 115 x 88/115mm (hxbxd).
- Geschikt voor maximaal 12 connectoruitgangen.
- Geschikt voor databekabeling Cat.5e, Cat.6, Cat.6A en Cat.7.



Patchkast Data, wit

1882



p. st.



115x220 mm

- 3x uitneembare modules voor elk 4 adapters.
- 2x invoerplaat voor 8 buizen Ø19mm.
- 2x blindplaat met breekpoorten voor diverse afmetingen kabelkokers.
- bevestigingspunten voor klittenband 15mm op de bodemplaat.
- Adapters naar keuze apart bijbestellen, zie keuzelijst.
- Afmetingen: 220 x 115 x 88/115mm (hxbxd).
- Geschikt voor maximaal 12 connectoruitgangen.
- Geschikt voor databekabeling Cat.5e, Cat.6, Cat.6A en Cat.7.



Adapter A, type Avaya - Systimax

1972



4 x 25 st.



- Adapter voor bevestiging in de Patchkast of de Universele Datadoos van een RJ45-connector van Avaya-Systimax.



Adapter B, type 20,4mm

1974



4 x 25 st.



- Adapter voor bevestiging in de Patchkast of de Universele Datadoos van een RJ45-connector van o.a. AMP-Tyco, Brandrex en Nexans (zie keuzetabel).



Adapter C, type 19,4mm

1976



4 x 25 st.



- Adapter voor bevestiging in de Patchkast of de Universele Datadoos van een RJ45-connector van o.a. 3M, Krone, Radiall en Siemon (zie keuzetabel).



Adapter I⁺, type InfraPlus

1979



4 x 25 st.

- Adapter voor bevestiging in de Patchkast of de Universele Datadoos van een RJ45-connector van InfraPlus en Niko (zie keuzetabel).



Adapter L, type Lexcom

1986



4 x 25 st.

- Adapter voor bevestiging in de Patchkast of de Universele Datadoos van een RJ45-connector van Lexcom (zie keuzetabel).



Adapter P, type Panduit

1988



4 x 25 st.

- Adapter voor bevestiging in de Patchkast of de Universele Datadoos van een RJ45-connector van Panduit (zie keuzetabel).

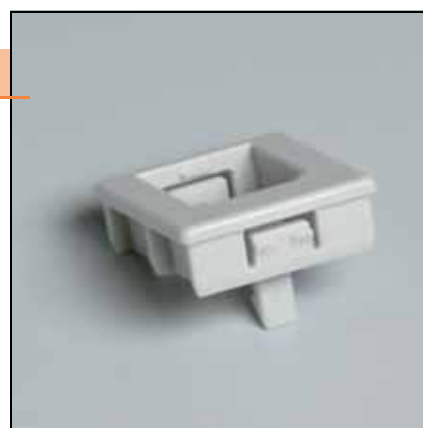

Adapter RM, type R&M

1980



4 x 25 st.

- Adapter voor bevestiging in de Patchkast of de Universele Datadoos van een RJ45-connector van Reichle & DeMassari (zie keuzetabel).



Adapter Blind, type X

1970



HALOGEENVRIJ

5 x 10 st.

- Blindadapter voor het afdichten van een open breekpoort in de Patchkast adaptermodule bij een wijziging of een vergissing.
- Met de blindadapter kan men in de Universele Datadoos de opening achter het stofkapje, naar keuze, afsluiten.



Overzicht connectoren met bijpassende adapter t.b.v. Datadozen en Patchkasten

Type connector	Adapter
Avaya, CommScope SYSTIMAX PowerSUM HDM, cat. 5e Avaya, CommScope SYSTIMAX GigaSPEED HDM, cat. 6 CommScope Uniprise, unshielded Cat.5e UNJ500 U/UTP CommScope Uniprise, shielded Cat.5e FTP-J5E F/UTP CommScope Uniprise, unshielded Cat.6 UNJ600 U/UTP CommScope Uniprise, shielded Cat.6 FTP-J6 F/UTP CommScope Uniprise, shielded Cat.6A FTP-J6A F/UTP	A
AMP / TYCO Netconnect unshielded cat. 5e + Cat.6: Standard 110Connect jacks, SL serie 110Connect jacks en SL serie Toolless jacks. AMP / TYCO Netconnect cat. 5e shielded: part nr. 1116515-1, 1339015-1, 1375189-1. AMP / TYCO Netconnect cat. 6 shielded: part nr. 1375188-1. AMP / TYCO Netconnect 110Connect + SL Series Multimedia Inserts Brand-Rex Gigaplus, cat. 5e, shielded/unshielded Brand-Rex CAT6Plus, cat. 6, shielded/unshielded CEToffice Cat.5e Modular jack RJ45 UTP (C131.000.4/C131.001.0/C131.000.3/C131.000.5) CEToffice Cat.6 Modular jack RJ45 UTP (C131.000.1/C131.000.2) CEToffice Modular jack RJ45 10G UTP (C131.001.6) CEToffice Cat.6A Modular jack RJ45 STP (C131.001.8) ITT Industries NS&S (Nexans) LANConnect 110 keystone, cat. 6, unshielded Legrand Keystone Cat.6 Molex Premise Networks Keystone, Cat. 5e, unshielded (typenr. KSJ-00032-xx) Molex Premise Networks Keystone, Cat. 6, unshielded (typenr. KSJ-00033-xx) Nexans LANmark-5, unshielded, EVO Snap-in connector + blauwe keystone clip, cat. 5e (typenr. N420-550) Nexans LANmark-5, shielded, EVO Snap-in connector + blauwe keystone clip, cat. 5e (typenr. N420-555) Nexans LANmark-6, unshielded, EVO Snap-in connector + blauwe keystone clip, cat. 6 (typenr. N420-660) Nexans LANmark-6, shielded, EVO Snap-in connector + blauwe keystone clip, cat. 6 (typenr. N420-666) Nexans LANmark 10-Gig, shielded, EVO Snap-in-connector + blauwe keystone clip (typenr. N420-666G) Nexans LANmark-6A, shielded, EVO Snap-in-connector + blauwe keystone clip, (typenr. N420-66A) Niko connector RJ45 Cat. 5e STP, art.nr. 650-45055 Niko connector RJ45 Cat. 6 STP, art.nr. 650-45066 Solar BNG420550 connector cat. 5e, unshielded (bestelnr. 2708010) + blauwe clip (bestelnr. 2765925) Solar BNG420555 connector cat. 5e, shielded (bestelnr. 2708011) + blauwe clip (bestelnr. 2765926) Solar S420116 C6 connector cat.6, unshielded (bestelnr. 2708012), geen extra clip noodzakelijk.	B

Type connector	Adapter
<p>3M Volition RJ45 jack, cat. 5e, unshielded/shielded 3M Volition RJ45 jack, cat. 6, unshielded/shielded 3M Volition RJ45 jack K6A, cat.6A, shielded (straight & angled) 3M Volition VF-45 Fibre socket</p> <p>CEToffice Cat.6 Modular jack RJ45 STP (C131.001.7)</p> <p>Corning Cat.6 unshielded Keystone Module, art.nr. CAXKSM-00100-C001</p> <p>Dätwyler Unilan keystone modul KU-Tool-less 1/8 Cat.5e unshielded, art. 418072 / 418073 Dätwyler Unilan keystone modul KU-Tool-less 1/8 Cat.6 unshielded, art. 418070 / 418071 Dätwyler Unilan keystone modul KS-Tool-less 1/8 Cat.6 shielded, art. 418053</p> <p>Gigamedia RJ45 Keystone jack, cat. 5e, unshielded</p> <p>GM Connections Keystone jack, cat. 5e , unshielded/half-shielded/shielded</p> <p>Hubbell Xcelerator jack, cat. 5e, unshielded/shielded (HXJ5Exx/SJ5Exx) Hubbell Nextspeed jack, cat. 6, unshielded/shielded (HXJ6xx/SJ6xx)</p> <p>Krone HK-RJ45, cat. 5e, shielded/unshielded Krone KM8 RJ45, cat. 6, shielded/unshielded</p> <p>Multimedia Connect (CAE-groupe): Cat.5e BC5ENB (unshielded), BC5EAN (half-sh.), BC5EFS (shielded) Multimedia Connect (CAE-groupe): Cat.6 BC6NB (unshielded), BC6AN (half-shielded), BC6FS (shielded) Multimedia Connect (CAE-groupe): Cat.6 MK6NB (unshielded), MK6AN (half-shielded), MK6FS (shielded) Multimedia Connect (CAE-groupe): Cat.6A MK6AFS (shielded)</p> <p>Nexans LANmark-7 (shielded) EVO Snap-in connector + metalen clip, cat. 7 (typenr. N420-730) Nexans LANmark-7A (shielded) EVO Snap-in connector + metalen clip, cat. 7A (typenr. N420-735)</p> <p>Niko connector RJ45 Cat. 5e UTP, art.nr. 650-45051 Niko connector RJ45 Cat. 6 UTP, art.nr. 650-45061 Niko connector RJ11, art.nr. 650-45013</p> <p>Panduit Modular jack, Keystone, cat. 5e, unshielded (KJ5E88T)</p> <p>Radiall Snap-in jack, cat. 5e, unshielded (R280MOD807), shielded (R280MOD809 / MOD811) Radiall Snap-in jack, cat. 6, unshielded (R280MOD800 / MOD803), shielded (R280MOD801 / MOD802)</p> <p>R&M Snap-in modules, cat. 5e shielded (R302780) / unshielded (R302518) R&M Snap-in modules, cat. 6, shielded (R304373) / unshielded (R304374)</p> <p>Siemon Max Modules Cat.5e Keystone unshielded (MX5-Kxx), F/UTP screened (MX5-KS) Siemon Max Modules Cat.6 Keystone unshielded (MX6-Kxx) Siemon Max Modules Cat.6A Keystone unshielded (10GMX-Kxx), F/UTP screened (10GMX-KS)</p>	C
<p>Infra Plus cat. 5e shielded/unshielded Infra Plus cat. 6 shielded/unshielded Infra Plus cat. 7</p> <p>ELKO Slim Line Cat.6: UTP nr. 4198; STP nr. 4199</p>	I+
<p>Lexcom 125 Modular jack RJ45 DPM, cat. 5e , shielded/unshielded Lexcom 250 Modular jack RJ45 DPM, cat. 6, shielded/unshielded</p>	L
<p>Panduit Mini-Jack TX-5e, cat. 5e , shielded/unshielded Panduit Mini-Jack TX-6, cat. 6, shielded/unshielded Panduit Mini-Com inzetmodules</p>	P
<p>R&M, Connection Modules with mounting plate: - Cat.5e shielded (R925370) / unshielded (R925371) - Cat.6, shielded (R302372) / unshielded (R302373) - Fiber Optic Adapter SC-RJ, Adapter E-2000TM</p>	RM

Z25 / F25 Plattebuissysteem



*Dankzij hulpstukken
verzekerd van een minimale
buigradius van 25 mm*



*Uitermate geschikt voor
databelabeling*

ideaal voor Fiber to the Home

Z25 en F25 zijn dé opbouwsystemen voor montagevriendelijke databekabeling. Door de slimme hulpstukken is de volledige inhoud van de kokers te gebruiken voor datakabels tot wel Ø 10 mm.

Een minimale buigradius van 25 mm is met alle hulpstukken verzekerd. Dankzij klikkers en richtplaatjes monteert u het systeem snel en gemakkelijk. F25 is door het speciale deksel uitermate geschikt voor openbare ruimtes zoals in fiber to the home projecten in hoogbouw en trappenhuisen. Doordat het deksel moeilijk te demonteren is, wordt openen door onbevoegden tegengegaan en de kans op storingen in telefoon-, internet- en televisieverkeer verkleind.



PATENTED

Low Smoke Zero Halogen

Brandveiligheid is een belangrijk item in gebouwen waar veel mensen bij elkaar zijn. Denk aan winkels, warenhuizen, ondergrondse winkelcentra, theaters, megabioscopen, discotheken, luchthavens, metro- of treinstations, hotels, ziekenhuizen en multifunctionele gebouwen.

Verschillende belangengroepen brengen de laatste tijd de noodzaak van een goede brandveiligheid in gebouwen stevig onder de aandacht. Men wil de schadelijke effecten bij brand zo veel mogelijk beperken, dit is ook wel bekend als "Low Fire Hazard".

De huidige wettelijke norm voor elektrotechnische installaties, de NEN 1010, is er alleen op gericht om te voorkomen dat de installatie zelf de oorzaak van een brand vormt. Er staan in deze voorschriften geen eisen indien de brand door een externe oorzaak ontstaat. Opdrachtgevers gaan dus ten onrechte uit van een volledig brandveilige installatie. Zo kan het gebeuren dat de onderdelen van een elektrotechnische installatie in een gebouw onbewust sterk bijdragen aan schadelijke effecten en onveilige aspecten bij een brand, die ontstaan is door externe oorzaken. Schadelijke effecten zijn bijvoorbeeld het ontstaan van ondoorzichtige en giftige rook die hinderlijk kan zijn voor hulpverleners en schadelijk kan zijn voor mens en apparatuur.

De hoeveelheid voedingskabels en datakabels neemt in moderne bouwwerken toe. Een aantal kabelfabrikanten biedt sinds enige tijd kabels die halogeenvrij zijn en zeer weinig rook veroorzaken. Het is belangrijk om deze LSZH-kabels te installeren in brandveilige kunststof kabelkokers.

Attema neemt als fabrikant van kabelkokers een betrokken houding in die past bij maatschappelijk verantwoord ondernemen en start met de introductie van een kunststof kabelkokerassortiment uit een grondstof die geen brand voortplant, beduidend minder rook veroorzaakt en halogeenvrij is. Dit kabelkokerassortiment krijgt de aanduiding "Low Smoke Zero Halogen".

Attema wil hiermee een positieve bijdrage leveren aan een grotere brandveiligheid in gebouwen.

5688

LSZH



crème

RAL 1013

Het pictogram Low Smoke Zero Halogen (LSZH) duidt die producten aan die verkrijgbaar zijn in een brandveilige uitvoering.

Ideaal voor Fiber to the Home

Z25 en F25 zijn dé opbouwsystemen voor montagevriendelijke databekabeling. Door de slimme hulpstukken is de volledige inhoud van de kokers te gebruiken voor datakabels tot wel Ø 10 mm. Een minimale buigradius van 25 mm is met alle hulpstukken verzekerd. Dankzij klikkers en richtplaatjes monteert u het systeem snel en gemakkelijk. F25 is door het speciale deksel uitermate geschikt voor openbare ruimtes zoals in 'fiber to the home' projecten in hoogbouw en trappenhuizen. Doordat het deksel moeilijk te demonteren is, wordt openen door onbevoegden tegengegaan en de kans op storingen in telefoon-, internet- en televisieverkeer verkleind.

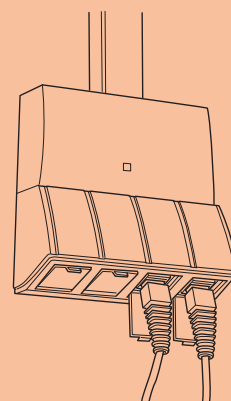

LSZH

Het pictogram Low Smoke Zero Halogen (LSZH) duidt die producten aan die verkrijgbaar zijn in een brand veilige uitvoering.

5688

LSZH



crème

RAL 1013

Z25 Koker + deksel 2 meter



5 lgt. x 2m

- Geleverd met deksel.
- Toepasbaar in combinatie met de hoekstukken van het K25/P25 plattebuissysteem.
- Voorzien van sleuf- en spijkergaten.
- Inwendige afmetingen: 22,5x10,5 mm.

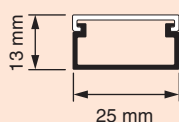

9010



crème
RAL 1013

9012



wit
RAL 9010



Z25 Koker + deksel 3 meter



25 lgt. x 3m

- Geleverd met deksel.
- Toepasbaar in combinatie met de hoekstukken van het K25/P25 plattebuissysteem.
- Voorzien van sleuf- en spijkergaten.
- Inwendige afmetingen: 22,5x10,5 mm.

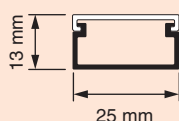

9020



crème
RAL 1013

9022



wit
RAL 9010



F25 Koker + deksel 2 meter

5 lgt. x 2m

- Geleverd met speciaal deksel voor toepassingen waarbij voorgeschreven is dat de koker niet handmatig te openen is.
- Voorzien van sleuf- en spijkergaten.
- Inwendige afmetingen 22,5 x 10,5 mm.

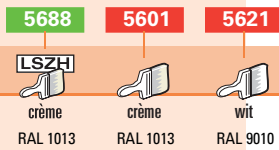
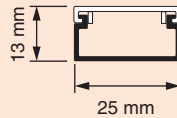
**F25 Koker + deksel 3 meter**

25 lgt. x 3m

- Geleverd met speciaal deksel voor toepassingen waarbij voorgeschreven is dat de koker niet handmatig te openen is.
- Voorzien van sleuf- en spijkergaten.
- Inwendige afmetingen 22,5 x 10,5 mm.

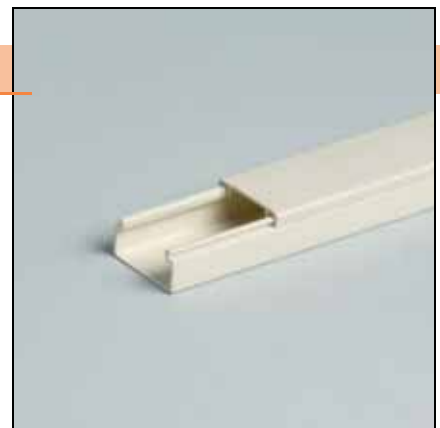
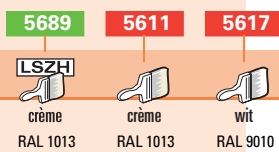
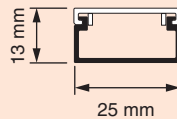
**Clip F25C**

100 st.

- Speciaal voor tijdelijk gebruik in combinatie met moeilijk demonteerbare F25-deksel.
- Ook toepasbaar op Z25 koker.

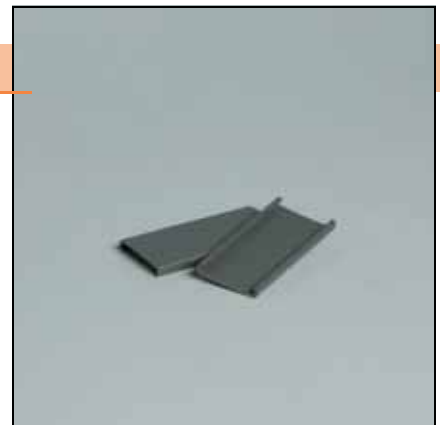
**DH25 Draadclip**

10 x 100 st.

- De draadclips fixeren de ingelegde bedrading



Koppelstuk F25KG



5 x 10 st.

5692

LSZH



crème

RAL 1013

5602



crème

RAL 1013

5622



wit

RAL 9010

- Tijdelijke bevestiging d.m.v. klikbevestiging op Z25/F25 koker. Definitieve bevestiging d.m.v. borglippen onder het deksel.
- Overlapt het deksel 5 mm. Zuiver haaks en op maat zagen is niet nodig.

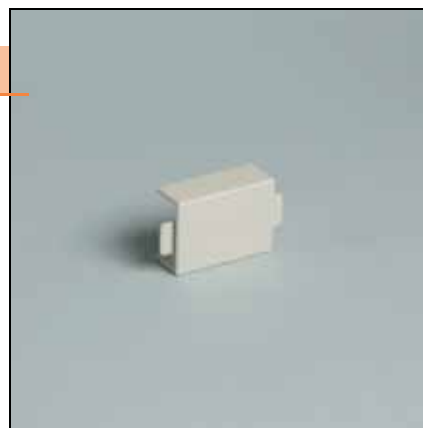

Eindstuk F25E



5 x 10 st.

5693

LSZH



crème

RAL 1013

5603



crème

RAL 1013

5623



wit

RAL 9010

- Borging tegen afschuiven door bevestigingsstrip met schroefgat.
- De bevestigingsstrip is afbreekbaar voor een strakke montage in een hoek.
- Tijdelijke bevestiging d.m.v. klikbevestiging op Z25 / F25 koker. Definitieve bevestiging d.m.v. borglip onder het deksel.
- Overlapt het deksel 5 mm. Zuiver haaks en op maat zagen is niet nodig.

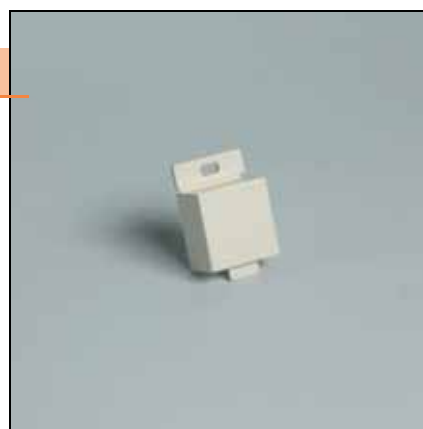

Vlakhoekestuk F25FW



5 x 10 st.

5694

LSZH



crème

RAL 1013

5604



crème

RAL 1013

5624



wit

RAL 9010

- Met speciaal richtplaatje om de volledige kokerinhoud af te buigen met een minimale buigstraal van $R = 25$ mm.
- Tijdelijke bevestiging d.m.v. klikbevestiging op Z25 / F25 koker. Definitieve bevestiging d.m.v. borglippen onder het deksel.
- Overlapt het deksel 5 mm. Zuiver haaks en op maat zagen is niet nodig.



T-stuk/aftakstuk F25T



5 x 10 st.

5695

LSZH



crème

RAL 1013

5605



crème

RAL 1013

5625



wit

RAL 9010

- Met speciaal richtplaatje om de volledige kokerinhoud af te buigen met een minimale buigstraal van $R = 25$ mm.
- Toepassing als aftakstuk naar twee zijden door het wegbreken van de doorgaande middenpoort in het richtplaatje en de afdekkap.
- Tijdelijke bevestiging d.m.v. klikbevestiging op Z25 / F25 koker. Definitieve bevestiging d.m.v. borglippen onder het deksel.
- Overlapt het deksel 5 mm. Zuiver haaks en op maat zagen is niet nodig.

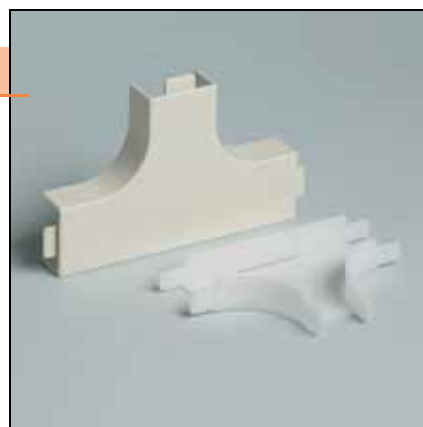
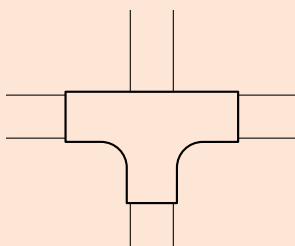

Binnenhoekstuk F25IE

5 x 10 st.

5696

RAL 1013

5606

RAL 1013

5626

RAL 9010

- Met speciaal richtplaatje om de volledige kokerinhoud af te buigen met een minimale buigstraal van $R = 25$ mm.
- Tijdelijke bevestiging d.m.v. klikbevestiging op Z25 / F25 koker. Definitieve bevestiging d.m.v. borglippen onder het deksel.
- Overlapt het deksel 5 mm. Zuiver haaks en op maat zagen is niet nodig.

**Buitenhoekstuk F25AE**

5 x 5 st.

5697

RAL 1013

5607

RAL 1013

5627

RAL 9010

- Met speciaal richtplaatje om de volledige kokerinhoud af te buigen met een minimale buigstraal van $R = 25$ mm.
- Tijdelijke bevestiging d.m.v. klikbevestiging op Z25 / F25 koker. Definitieve bevestiging d.m.v. borglippen onder het deksel.
- Overlapt het deksel 5 mm. Zuiver haaks en op maat zagen is niet nodig.

**Verlopmof buis 16 mm F25V16**

5 x 10 st.

5698

RAL 1013

5608

RAL 1013

5628

RAL 9010

- Geschikt voor het maken van een overgang van 16mm installatiebuis naar Z25 / F25 koker.
- Tijdelijke bevestiging d.m.v. klikbevestiging op Z25 / F25 koker en op buis. Definitieve bevestiging d.m.v. borglip onder het deksel.
- Overlapt het deksel 5 mm. Zuiver haaks en op maat zagen is niet nodig.

**Verlopmof buis 19 - 20 mm F25V20**

5 x 10 st.

5699

RAL 1013

5609

RAL 1013

5629

RAL 9010

- Geschikt voor het maken van een overgang van 19 mm en 20 mm installatiebuis naar Z25 / F25 koker.
- Tijdelijke bevestiging d.m.v. klikbevestiging op Z25 / F25 koker en op buis. Definitieve bevestiging d.m.v. borglip onder het deksel.
- Overlapt het deksel 5 mm. Zuiver haaks en op maat zagen is niet nodig.



K25 / P25 Plattebuissysteem



*compacte afmetingen
en strakke vormgeving*



strak is de norm

Met zijn strakke en moderne uiterlijk is het K25/P25 plattebuissysteem uitermate geschikt voor aanleg van complete opbouwinstallaties, zowel in nieuwbouw als bij uitbreidingen en renovaties.

Het K25/P25 systeem is eenvoudig uit te breiden met een programma opbouw schakelmateriaal speciaal geschikt voor plattebuis, met dezelfde moderne strakke vormgeving en compacte afmetingen. Hiermee is het assortiment zeer compleet.

De Plusrand maakt uitbreidingen vanuit een inbouwdoos zeer eenvoudig, waarbij het bestaande inbouw schakel-materiaal gewoon herplaatst kan worden. Door de flexibele combinaties met de opbouw installatiesystemen K40 en K55 zijn de mogelijkheden haast onbeperkt.

Met het Datapunt Cat.5e en de hulpstukken voor K25/P25 met een minimale buigradius $R=25\text{mm}$ is een uitbreiding in en klein datanetwerk snel en bedrijfszeker aan te leggen.



K25 Koker + deksel 4 meter

25 lgt. x 4m

- Montage m.b.v. muurclips BC25 (art.nr 5600).
- Stapelbaar.
- Inwendige afmetingen: 22x7 mm.

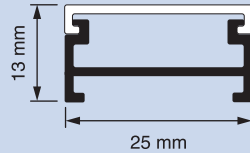
**9054**crème
RAL 1013**9068**wit
RAL 9010**K25 Koker + deksel 2 meter**

5 lgt. x 2m

- Montage m.b.v. muurclips BC25 (art.nr5600).
- Stapelbaar.
- Inwendige afmetingen: 22x7 mm.

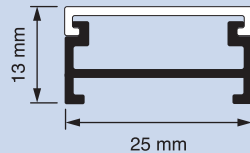
**9052**crème
RAL 1013**9067**wit
RAL 9010**P25 Koker + deksel 4 meter**

25 lgt. x 4m

- Snelle montage door bevestigingsgaten in 'dubbele' bodem.
- Richtingcorrectie mogelijk dankzij sleufgatenpatroon in bodem.
- Inwendige afmetingen: 22x7 mm.

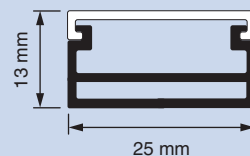
**9272**crème
RAL 1013**9274**wit
RAL 9010**P25 Koker + deksel 2 meter**

5 lgt. x 2m

- Snelle montage door bevestigingsgaten in 'dubbele' bodem.
- Richtingcorrectie mogelijk dankzij sleufgatenpatroon in bodem.
- Inwendige afmetingen: 22x7 mm.

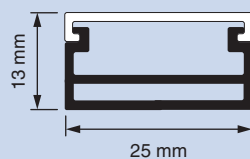
**9260**crème
RAL 1013**9262**wit
RAL 9010

Exact positioneren met het K25/P25 platte-buissysteem

- Positiecorrectie mogelijk dankzij verticale en horizontale sleufgaten (P25) of muurclips (K25).
- Verstekzagen overbodig dankzij overlappende hoekstukken.

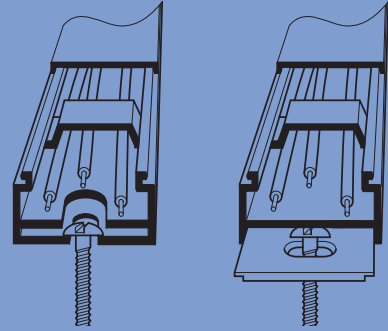

BC25 Muurclip

5600



10x100 st.

- Muurclips geven een 'onzichtbare' bevestiging van K25. koker op wand of plafond.
- Richtingcorrectie beperkt mogelijk.
- Alleen geschikt voor K25.



DH25 Draadclip

5590



10x100 st.

- De draadclips fixeren de ingelegde bedrading.



KC25 Data-kabelclip

5591



10x100 st.

- De kabelclips fixeren de ingelegde ICT-bekabeling (max. 2x UTP, FTP of STP).
- Dankzij deze kabelclip is het installeren van ICT-bekabeling snel en eenvoudig te realiseren.
- Geschikt voor K25/P25/Z25-koker.

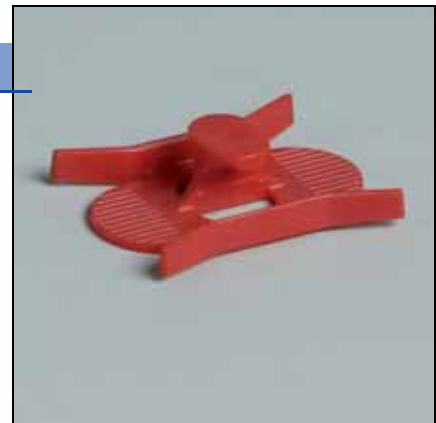

ZC25 2-voudige contactdoos

10 st.

5580crème
RAL 1013**5582**wit
RAL 9010

- 2-polig met randaarde.
- 16A / 250V~ met insteekcontacten voor massieve aders.
- Bestaat uit bodemplaat met voorgemonteerd element, kap en bevestigingsmateriaal.
- Open invoer voor platte buis, geen apart invoerstuk nodig. Platte buis invoer aan andere zijde is uit te breken.
- Geïntegreerde aanslag op bodemplaat voor koper en deksel.
- Overlapt het kokerdeksel 5mm. Zuiver haaks zagen en op maat zagen van deksel is niet nodig.
- Breekpoort in bodemplaat voor achterinvoer van buis Ø 16 mm.
- Afmetingen: 95 x 64 x 51 mm.

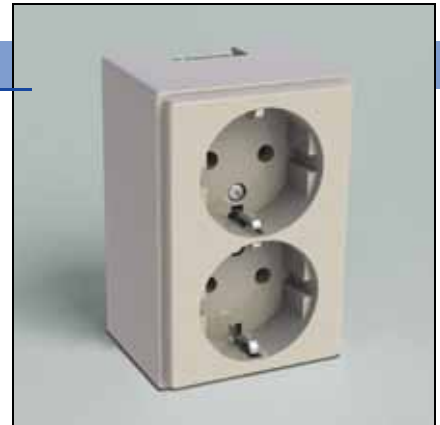
**WS25 Wisselschakelaar**

10 st.

5574crème
RAL 1013**5576**wit
RAL 9010

- 10AX / 250V~ met insteekcontacten voor massieve aders.
- Bestaat uit bodemplaat met voorgemonteerd element, kap, wipbediening en bevestigingsmateriaal.
- Open invoer voor platte buis, geen apart invoerstuk nodig. Platte buis invoer aan andere zijde is uit te breken.
- Geïntegreerde aanslag op bodemplaat voor koper en deksel.
- Overlapt het kokerdeksel 5mm. Zuiver haaks zagen en op maat zagen van deksel is niet nodig.
- Breekpoort in bodemplaat voor achterinvoer van buis Ø 16 mm.
- Afmetingen: 64 x 64 x 46 mm.

**DP25 1-voudig Datapunt Cat.5e**

10 st.

5592crème
RAL 1013**5594**wit
RAL 9010

- Bestaat uit bodemplaat, kap, RJ45 connectorjack Cat.5e met gereedschapsloze snijcontacten voor datakabelaansluiting, transparante bevestigingsplaat met eenvoudige klikmontage van RJ45 jack, afdekkap met stofkapje en bevestigingsmateriaal.
- Bevestigingsplaat en afdekkap zijn te verdraaien voor zowel horizontale als verticale toepassing, zodat de RJ45 jack en stofkapje altijd in de juiste stand staan.
- Toepassing mogelijk in combinatie met K25/P25 of Z25/F25 koker.
- Open invoer voor platte buis, geen apart invoerstuk nodig. Platte buis invoer aan andere zijde is uit te breken.
- Geïntegreerde aanslag op bodemplaat voor koper en deksel.
- Overlapt het kokerdeksel 5mm. Zuiver haaks zagen en op maat zagen van deksel is niet nodig.
- Breekpoort in bodemplaat voor achterinvoer van buis Ø 16 mm.
- Afmetingen: 64 x 64 x 51 mm.



K25 / P25 Plattebuissysteem

PR25 Plusrand



30 st.

- Uitbreiden met platte buissysteem met behoud van bestaande enkelvoudige inbouwschakelmateriaal.
- Plusrand is te monteren op elke enkelvoudige inbouwdoos met steek 60mm.
- Extra lange M3x30mm schroeven voor draagraam montage meegeleverd.
- Eenvoudige montage en uitlijning van draagraam op Plusrand.
- Voorzien van 1 open invoer voor K25/P25/Z25-koker. Invoer aan andere zijde is uit te breken.
- Geïntegreerde aanslag voor koker en deksel.
- Overlapt het kokerdeksel 10mm. Zuiver haaks zagen en op maat zagen van deksel is niet nodig.
- Afmetingen: 85 x 85 x 15 mm.

5733



crème
RAL 1013

5734



wit
RAL 9010



A25 Uitbreidingsdoos



5x10 st.

- Grondplaat te monteren op elke inbouw- of centraaldoos.
- Parkers voor bevestiging van kap op grondplaat onverliesbaar in kap gemonteerd.
- Opbouwschakelmateriaal kan op kap worden gemonteerd.
- Kap voorzien van 1 open invoer en 11 uitbreekpoorten voor K25/P25/Z25-koker.
- Afmeting 90 x 90 x 15 mm.

5612



crème
RAL 1013

5618



wit
RAL 9010

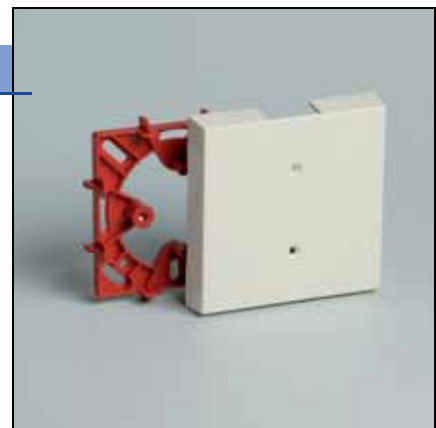

VH25 Lasdoos



5x10 st.

- Parkers voor bevestiging van kap op grondplaat onverliesbaar in kap gemonteerd.
- Kap voorzien van 5 uitbreekpoorten voor K25/P25/Z25-koker.
- Afmeting 90 x 90 x 30 mm.

5723



crème
RAL 1013

5728



wit
RAL 9010

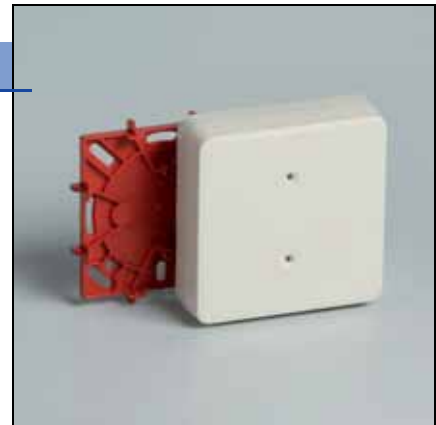

ME25 Montageplaat



5x10 st.



71x71 mm

- Voorzien van 2 messing busjes M4.
- Geschikt voor enkelvoudig opbouwschakelmateriaal.

5500



crème
RAL 1013

5502



wit
RAL 9010

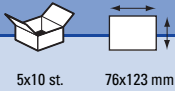

MZ25 Montageplaat

5x10 st. 76x123 mm

5510crème
RAL 1013**5512**wit
RAL 9010

- Voorzien van 2 messing busjes M4.
- Geschikt voor tweevoudig opbouwschakelmateriaal en combinaties.

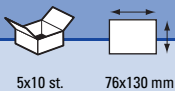
MS25 Montageplaat

5x10 st. 76x130 mm

5520crème
RAL 1013**5522**wit
RAL 9010

- Voorzien van 6 messing busjes M4.
- Geschikt voor samenbouw van 2 stuks enkelvoudig opbouwschakelmateriaal.

Radius

- De aangebrachte geleiders in de hulpstukken zorgen ervoor dat de kwetsbare ICT-kabels met de juiste minimale buigradius door bochten worden geleid. Hierdoor kan de bekabeling ongestoord zijn optimale performance behalen.

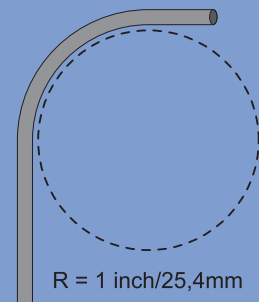

R = 1 inch/25,4mm

KG25 Koppelstuk

5x10 st.

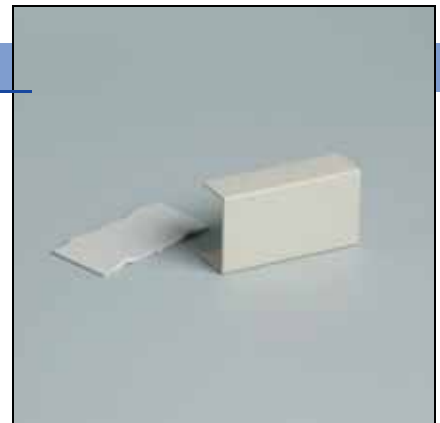
5760crème
RAL 1013**5762**wit
RAL 9010

- Met richtplaatje.
- Bevestiging op K25/P25/Z25-koker d.m.v. klikverbinding.
- Overlapt het deksel 5 mm. Zuiver haaks en op maat zagen van het deksel is niet nodig.

FW25 Haaks hoekstuk



5x10 st.

- Met richtplaatje voorzien van radiusbeveiliging t.b.v. ICT-bekabeling (UTP, FTP en STP).
- Bevestiging op K25/P25/Z25-koker d.m.v. klikverbinding.
- Overlapt het deksel 5 mm. Zuiver haaks en op maat zagen van het deksel is niet nodig.

5660



crème
RAL 1013

5662



wit
RAL 9010

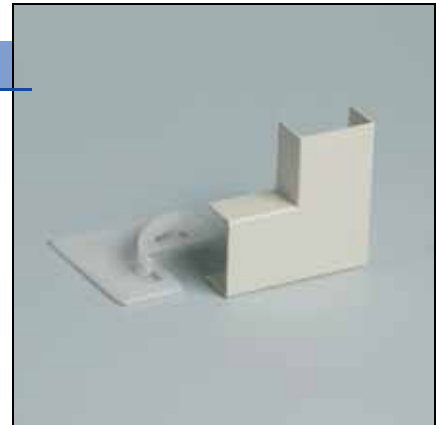
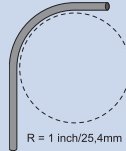

IE25 Binnenhoekstuk



5x10 st.

- Met richtplaatje.
- Bevestiging op K25/P25/Z25-koker d.m.v. klikverbinding.
- Overlapt het deksel 5 mm. Zuiver haaks en op maat zagen van het deksel is niet nodig.

5670



crème
RAL 1013

5672



wit
RAL 9010



DBI25 Data-Binnenhoekstuk



5x10 st.

- Met speciaal richtplaatje wat zorg draagt voor optimale radiusbeveiliging t.b.v. ICT-bekabeling (UTP, FTP en STP).
- Bevestiging op K25/P25/Z25-koker d.m.v. klikverbinding.
- Overlapt het deksel 5 mm. Zuiver haaks en op maat zagen van het deksel is niet nodig.

5674



crème
RAL 1013

5675



wit
RAL 9010

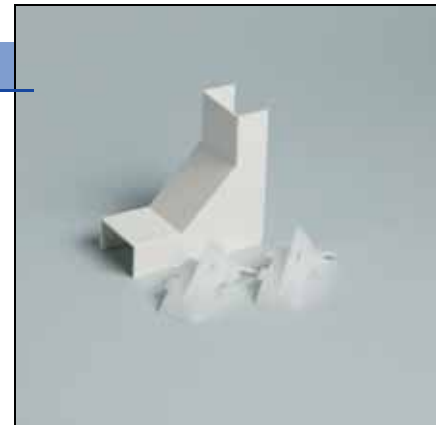
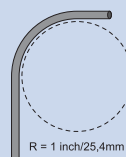

AE25 Buitenhoekstuk



5x10 st.

- Met richtplaatje.
- Bevestiging op K25/P25/Z25-koker d.m.v. klikverbinding.
- Overlapt het deksel 5 mm. Zuiver haaks en op maat zagen van het deksel is niet nodig.

5680



crème
RAL 1013

5682



wit
RAL 9010

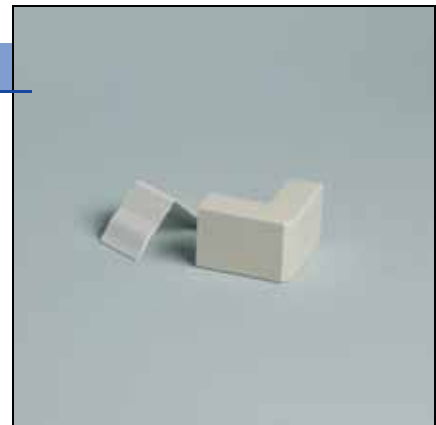

DBU25 Data-buitenhoekstuk

5x10 st.

- Met speciaal richtplaatje wat zorg draagt voor optimale radiusbeveiliging t.b.v. ICT-bekabeling (UTP, FTP en STP).
- Bevestiging op K25/P25/Z25-koker d.m.v. klikverbinding.
- Overlapt het deksel 5 mm. Zuiver haaks en op maat zagen van het deksel is niet nodig.

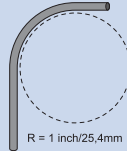
5684crème
RAL 1013**5685**wit
RAL 9010

R = 1 inch/25,4mm

**T25 T-stuk**

5x10 st.

- Met richtplaatje dat in één richting voorzien kan worden van radiusbeveiliging t.b.v. ICT-bekabeling (UTP, FTP en STP).
- Bevestiging op K25/P25/Z25-koker d.m.v. klikverbinding.
- Overlapt het deksel 5 mm. Zuiver haaks en op maat zagen van het deksel is niet nodig.

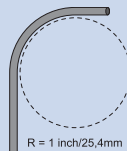
5780crème
RAL 1013**5782**wit
RAL 9010

R = 1 inch/25,4mm

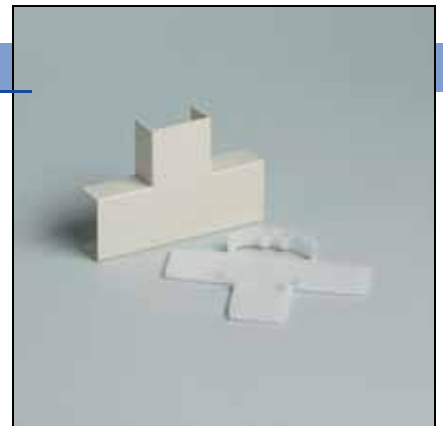
**WD25 Aftakstuk**

5x10 st.

- Met richtplaatje voorzien van radiusbeveiliging t.b.v. ICT-bekabeling (UTP, FTP en STP).
- Bevestiging op K25/P25/Z25-koker d.m.v. klikverbinding.
- Overlapt het deksel 5 mm. Zuiver haaks en op maat zagen van het deksel is niet nodig.

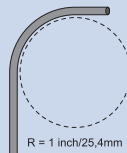
5790crème
RAL 1013**5792**wit
RAL 9010

R = 1 inch/25,4mm

**E25 Eindstuk**

5x10 st.

- Meegeleverd per 50 stuks: muurclips voor bevestiging.
- Bevestiging op K25/P25/Z25-koker d.m.v. klikverbinding.
- Overlapt het deksel 5 mm. Zuiver haaks en op maat zagen van het deksel is niet nodig.

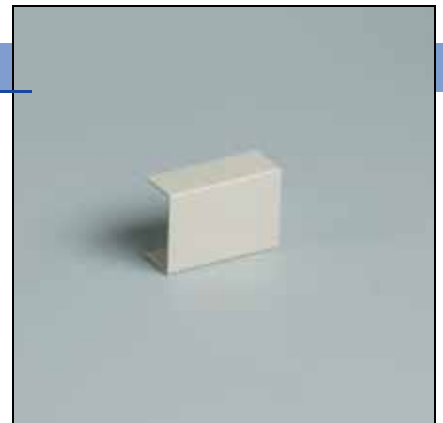
5650crème
RAL 1013**5652**wit
RAL 9010

RK25 Doorvoerhulpstuk



5x10 st.

11970



crème
RAL 1013

11972



wit
RAL 9010

- Bevestiging op K25/P25/Z25-koker d.m.v. klikverbinding.
- Aan één zijde voorzien van schroefgat t.b.v. montage op plafond, vloer, etc.
- Overlapt het deksel 5mm. Zuiver haaks en op maat zagen van het deksel is niet nodig.

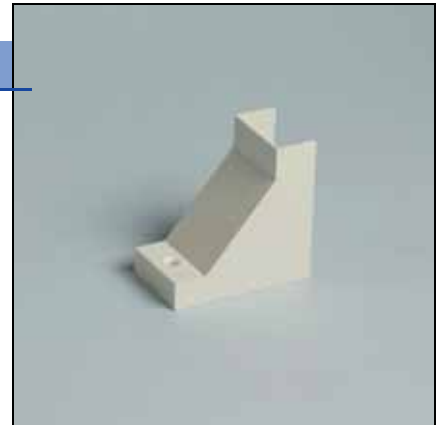

VM25 Verloopmof



5x10 st.



16 mm

5560



crème
RAL 1013

5562



wit
RAL 9010

- Geschikt voor het maken van een overgang van 16 mm installatiebuis naar K25/P25 koker.
- Bevestiging op K25/P25/Z25-koker d.m.v. klikverbinding.



VM25 Verloopmof



5x10 st.



19 mm

5570



crème
RAL 1013

5572



wit
RAL 9010

- Geschikt voor het maken van een overgang van 19 mm installatiebuis naar K25/P25 koker.
- Bevestiging op K25/P25/Z25-koker d.m.v. klikverbinding.

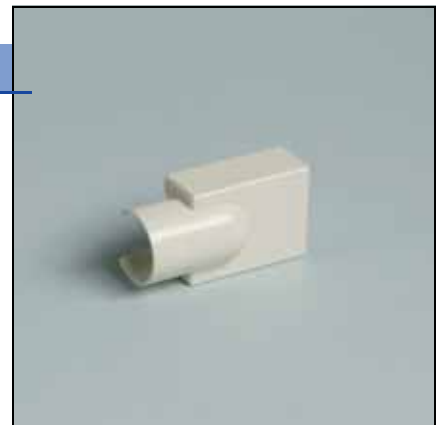

K40 Plintsysteem



*modern strak
uiterlijk*

*te installeren
met VD-draad*



*compact
schakelmateriaal*

*groot compartiment
voor zwakstroomkabels*

het mooiste plintstelsel voor elke aansluiting

Het K40 plintstelsel heeft een moderne vormgeving en is uitgerust met zeer compact schakelmateriaal dat zich goed leent voor de aanleg van complete opbouwinstallaties voor 230V, zwakstroom en databekabeling.

K40 is snel te monteren en te installeren. Dankzij het nieuwe symmetrische afdekprofiel zijn ook verticale toepassingen mogelijk. Het is eenvoudig uit te breiden en flexibel te combineren met het K25/P25-systeem. Bovendien laat het zich naadloos integreren binnen bestaande systemen.

Het systeem is zeer geschikt bij renovatie en wisselende gebruikerseisen. Het schakelmateriaal kan eenvoudig worden verplaatst. De nuttige opbergruimte voor de bedrading blijft optimaal.

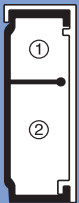

- K40-systeem voldoet aan de EN50085-1 en de 50085-2-1
- K40-systeem is geschikt voor installaties 16A / 250V ~
- K40-systeem is geschikt voor montage tegen plafond en op de wand als plintgoot, wandgoot of stijgleiding.
- K40-systeem is niet brandverspreidend.
- Beschermingsgraad: IP40 (EN 60529)
- Slagvastheid: IK07 (EN 50102)
- Minimale temperatuur voor opslag en transport: - 5 °C.
- Minimale temperatuur bij installatie en gebruik: - 5 °C.
- Maximale gebruikstemperatuur: + 60 °C.
- Geschikt voor vloeren die relatief droog worden schoongemaakt, zoals stofzuigen, met vochtige lap afnemen, shampooing, etc.
- Geschikt voor vloeren die nat worden schoongemaakt waarbij tijdelijk waterplassen kunnen ontstaan, zoals bij schrobben en dweilen, mits het basisprofiel 20mm verhoogd wordt gemonteerd.

		
	Compartment 1	Compartment 2
Doorsnede	350 mm ²	640 mm ²
Maximum aantal kabels	2 x ø10 mm of 1 x ø13 mm	3 x ø10 mm of 2 x ø13 mm

K40 Basisprofiel incl.clips



10 lgt. x 2m

- 2 Volledig gescheiden compartimenten.
- Geschikt voor installatie met VD-draad.
- Incl. 4 sets clip C40 (kort en lang).
- Lengte 2 meter.

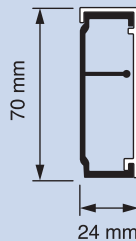

9234



wit
RAL 9010

9186



crème
RAL 1013

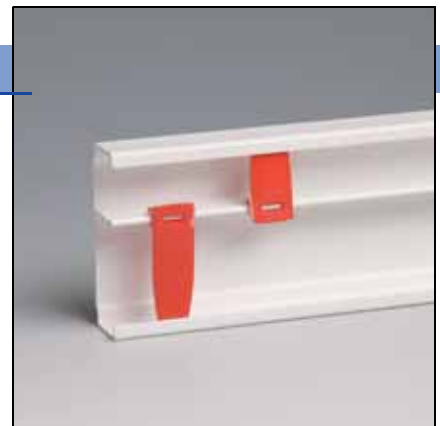

Duimnagel-klempug



100 st.



5 mm

- Snelle schroefloze montage van basisprofiel op een wand.
- Diameter te boren gat bij massieve gipswanden: 5mm.

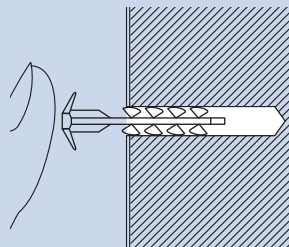

9118



K40 Afdekplint



10 lgt. x 2m

- Voor toepassing als plintgoot.
- Bevestiging op basisprofiel d.m.v. klikverbinding.
- Lengte 2 meter.

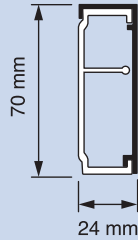

9237



wit
RAL 9010

9192



crème
RAL 1013



K40 Symmetrisch Afdekprofiel



10 lgt. x 2m

- Voor toepassing als stijgleiding of wandgoot.
- Bevestiging op basisprofiel d.m.v. klikverbinding.
- Lengte 2 meter.

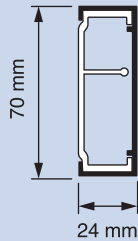

9238



wit
RAL 9010

9193



crème
RAL 1013



C40 Clip



50 st.

- Set van korte en lange clip.
- Klikbevestiging op scheidingswand van basisprofiel.



9290



KG40 Koppelstuk

5x10 st.

9245

wit
RAL 9010

9164

crème
RAL 1013

- Voor afdeklint.
- Overlap met afdeklint is 5mm. Zuiver haaks en op maat zagen van afdeklint is niet nodig.
- Bevestiging op basisprofiel d.m.v. klikverbinding.

**KS40 Koppelstuk symmetrisch**

5x10 st.

9282

wit
RAL 9010

9281

crème
RAL 1013

- Voor symmetrisch afdekprofiel.
- Overlap met afdekprofiel is 5mm. Zuiver haaks en op maat zagen van afdekprofiel is niet nodig.
- Bevestiging op basisprofiel d.m.v. klikverbinding.

**E40 Eindstuk**

20 st.

9284

wit
RAL 9010

9283

crème
RAL 1013

- Links en rechts toepasbaar.
- Toepasbaar in combinatie met afdeklint of symmetrisch afdekprofiel.
- Overlap met afdekprofiel is 5mm. Zuiver haaks en op maat zagen van afdekprofiel is niet nodig.
- Breekpoorten voor rechte en haakse invoer van koker P25 of KK25x22.

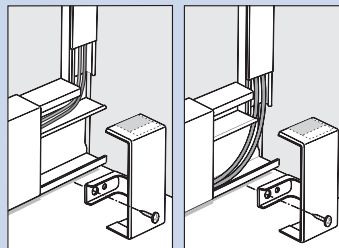
**FW40 Vlakke hoek**

25 st.

9292

wit
RAL 9010

9291

crème
RAL 1013

- Inclusief basisplaat met doorlopende scheidingswanden.
- Basisprofiel kan recht worden afgezaagd.
- Radiusbeveiliging R=25mm voor datakabels in de buitenste twee bochtcompartimenten.
- Bevestiging van kap d.m.v. klikverbinding.
- Overlap met afdeklint is 10mm. Zuiver haaks en op maat zagen van afdeklint is niet nodig.

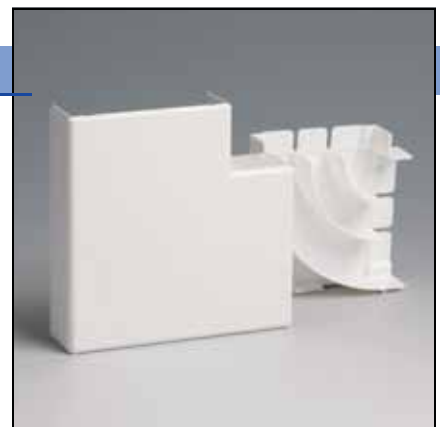
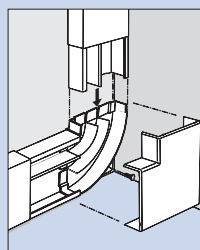

AE40 Buitenhoek



20 st.

- Inclusief basishoek voor eenvoudige hoekmontage van basisprofiel.
- Basisprofiel kan recht worden afgezaagd.
- Bevestiging van kap d.m.v. klikverbinding.
- Overlap met afdeklint is 5mm. Zuiver haaks en op maat zagen van afdeklint is niet nodig.

9286



wit
RAL 9010

9285



crème
RAL 1013



IE40 Binnenhoek



20 st.

- Inclusief basishoek voor eenvoudige hoekmontage van basisprofiel.
- Basisprofiel kan recht worden afgezaagd.
- Bevestiging van kap d.m.v. klikverbinding.
- Overlap met afdeklint is 5mm. Zuiver haaks en op maat zagen van afdeklint is niet nodig.

9288



wit
RAL 9010

9287



crème
RAL 1013



DR40 Datageleidingsbocht



10 st.

- Voor radiusbeveiliging $R=25\text{mm}$ van datakabels.
- Eenvoudig te plaatsen in basishoek van buitenhoek AE40 en binnenhoek IE40.
- Geschikt voor maximaal 5 kabels $\text{Ø}6,5\text{mm}$.

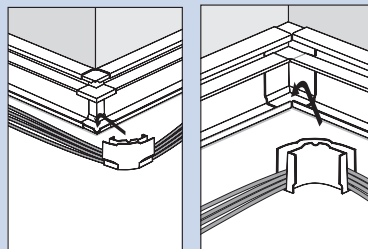

9289



AZ40 Afdekinvoerstuk



5x10 st.

- Voor verticale aftakking vanuit het bovenste basisprofielcompartiment met koker P25, K25, Z25 of KK 25x22.

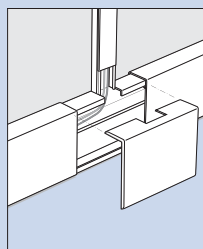

9241



wit
RAL 9010

9169



crème
RAL 1013



T40 T-stuk/aftakstuk

10 st.

9294



wit

9293



crème



- Bestaat uit basisplaat, montageplaat, kap en aftakstuk met inzetplaatje.
- Voor verticale aftakking met K40-profiel, koker P25, K25, Z25 of KK 25x22 waarbij de juiste scheiding van beide compartimenten wordt gecontinueerd.
- Via ronde breekpoorten in de basisplaat is invoer vanuit de wand mogelijk.
- Voldoende lasruimte onder de kap.
- Overlap met afdeklint is 5mm. Zuiver haaks en op maat zagen van afdeklint is niet nodig.

Toepassingen T40 T-stuk/aftakstuk

1. Gescheiden verticale aftakking uit beide basisprofielcompartimenten.

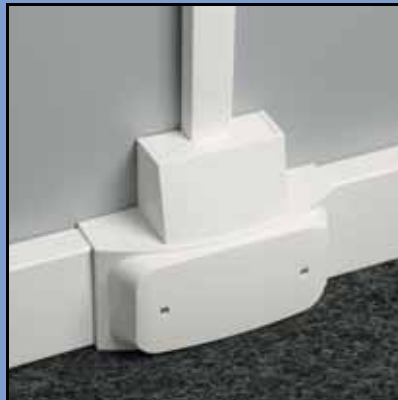

2. Kabels in onderste compartiment lopen door, gescheiden aftakking of las vanuit bovenste basisprofielcompartiment.



3. Aftakking vanuit onderste basisprofielcompartiment, bekabeling uit bovenste compartiment loopt er gescheiden overheen.

ZC40 2-voudige contactdoos

20 st.

9214



wit

RAL 9010

9213



crème

RAL 1013



- 2-polig met randaarde en kinderbeveiliging.
- 16A / 250V~ met insteekcontacten voor massieve aders.
- Bestaat uit montageplaat met voorgemonteerde en voorbedrade elementen, kap en bevestigingsmateriaal.
- Zowel horizontaal als verticaal toepasbaar.
- Gedraaide elementen zodat haakse contactstoppen fraai langs de plint weglopen.
- Indien nodig zijn beide elementen eenvoudig gescheiden te schakelen.
- Overlap met afdeklint is 5mm. Zuiver haaks en op maat zagen van afdeklint is niet nodig.

EW40 Wisselschakelaar



10 st.

- 10AX / 250V~ met insteekcontacten voor massieve aders.
- Bestaat uit montageplaat met voorgemonteerd element, kap, wipbediening en bevestigingsmateriaal.
- Zowel horizontaal als verticaal toepasbaar.
- Element en wipbediening zijn te verdraaien voor verticale toepassing.
- Overlap met afdeklint is 5mm. Zuiver haaks en op maat zagen van afdeklint is niet nodig.

9224



wit
RAL 9010

9223



crème
RAL 1013



EA40 RTV-antenne aansluitpunt



10 st.

- Alleen als einddoos te gebruiken.
- Bestaat uit montageplaat met voorgemonteerde antennecontactdoos, kap, afdeklap en bevestigingsmateriaal.
- Frequentiebereik 5-862 MHz.
- Aansluitdemping 5 dB.
- Afdeklap met klikbevestiging.
- Zowel horizontaal als verticaal toepasbaar.
- Overlap met afdeklint is 5mm. Zuiver haaks en op maat zagen van afdeklint is niet nodig.

9205



wit
RAL 9010

9204



crème
RAL 1013



ED40 2-voudig Cat.5^E data-aansluitpunt



10 st.

- Bestaat uit montageplaat, printplaat, kap, afdeklap met stofkapjes en bevestigingsmateriaal.
- Printplaat met 2 stuks RJ45-jacks en gereedschapsloze pivotaansluitcontacten.
- Afdeklap met klikbevestiging.
- Printplaat en afdeklap zijn te verdraaien voor verticale toepassing.
- Overlap met afdeklint is 5mm. Zuiver haaks en op maat zagen van afdeklint is niet nodig.

9207



wit
RAL 9010

9206



crème
RAL 1013



ET40 1-voudig telefoonaansluitpunt



10 st.

- Bestaat uit montageplaat met voorgemonteerde printplaat, kap, afdeklap met stofkapje en bevestigingsmateriaal.
- Is geschikt voor analoge telefoon-aansluiting via RJ11-steker of ISDN-aansluiting via RJ45-4pins-steker.
- Aansluiting van bedrading via schroefklemblokje met aderbescherming.
- Zowel horizontaal als verticaal toepasbaar.
- Printplaat en afdeklap zijn te verdraaien voor verticale toepassing.
- Overlap met afdeklint is 5mm. Zuiver haaks en op maat zagen van afdeklint is niet nodig.

9209



wit
RAL 9010

9208



crème
RAL 1013



EB40 Blind aansluitpunt

10 st.

- Bestaat uit montageplaat, kap, blinde afdekplaat en bevestigingsmateriaal.
- Te gebruiken als lasdoos of voor het opbergen van domotica- of RF-componenten.
- De centrale pilaren op montageplaat staan op hartafstand 60mm voor eventuele bevestiging van componenten.
- Zowel horizontaal als verticaal toepasbaar.
- Overlap met afdekplint is 5mm. Zuiver haaks en op maat zagen van afdekplint is niet nodig.

9219wit
RAL 9010**9218**crème
RAL 1013**EU40 Universele opbouwdoos**

10 st.

- Bestaat uit montageplaat inclusief bevestigingsmateriaal en kap.
- Voor alle merken standaard inbouw schakelmateriaal tot 34mm diep.
- Bevestiging van kap d.m.v. klikverbinding.
- Zowel horizontaal als verticaal toepasbaar.
- Overlap met afdekplint is 5mm. Zuiver haaks en op maat zagen van afdekplint is niet nodig.

9228wit
RAL 9010**9227**crème
RAL 1013

K55 Opbouwinstallatiesysteem



als plint-
of lambriserings-
kanaal

XMVK
kabel

drie gescheiden
compartimenten

data kabel

VD-draad

geschikt
voor al het
schakelmateriaal

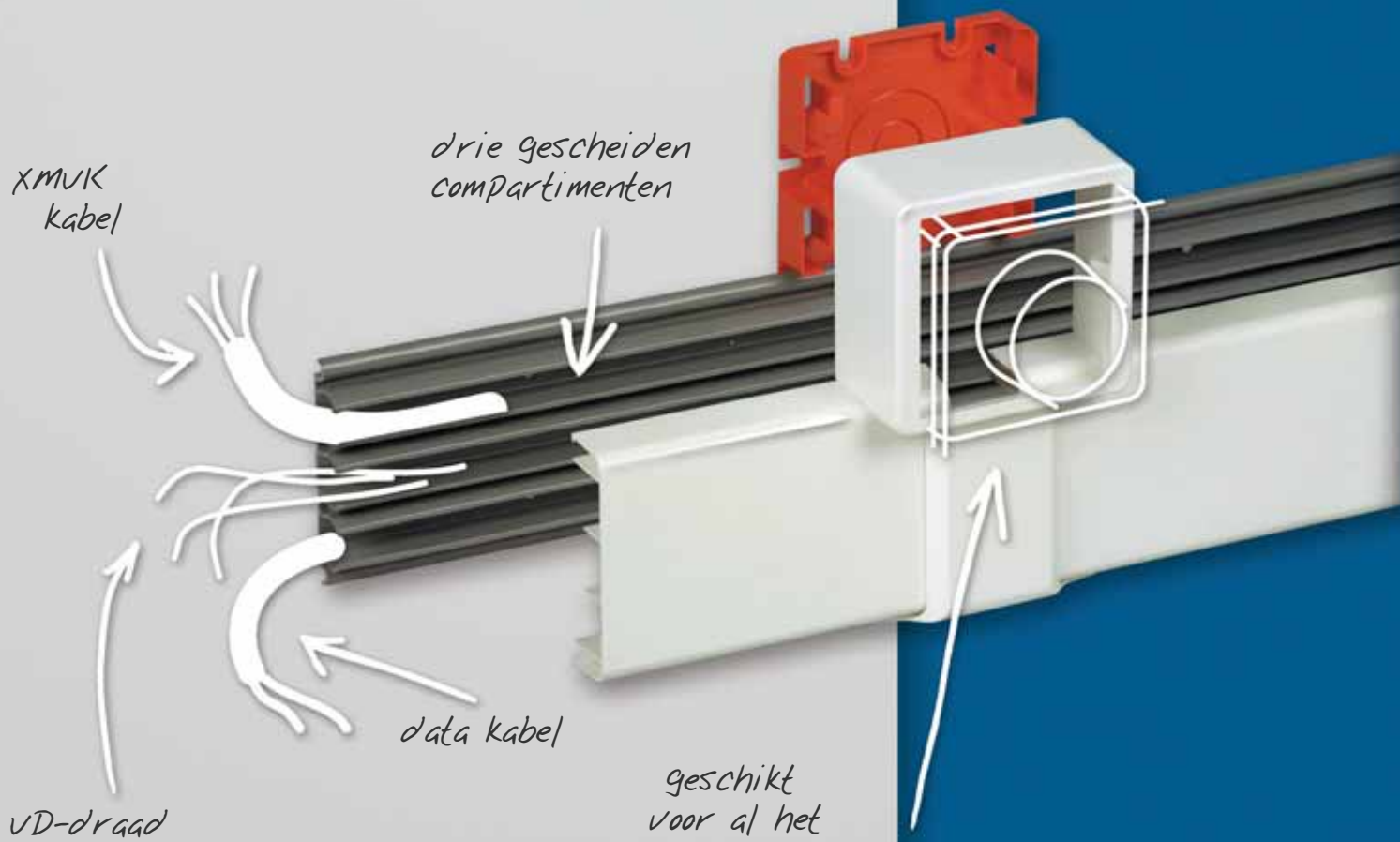

het uitgekende opbouwsysteem

Het bekroonde K55-opbouwsysteem is een vernuftig installatiesysteem met drie volledig gescheiden kanalen. Daardoor is het mogelijk sterk- en zwakstroomtoepassingen binnen één profiel te installeren.

K55 is het enige systeem waarin verschillende groepen elkaar mogen kruisen. Hierdoor is het ook ideaal voor toepassingen in de utiliteitsbouw. Elk van de drie kanalen biedt plaats aan een aparte groep.

Vlotte installatie is mogelijk door voldoende lasruimte en ruime koppel- en overgangsdelen. Het systeem is geschikt voor al het standaard schakelmateriaal en laat zich moeiteloos integreren met het K25/P25-systeem.



PATENTED



STABU
wandgoot
B272140.061.F01

STABU
plintgoot
B272150.061.F01

K55 BP Basisprofiel



10 lgt. x 2m

- Voorzien van:
 - 3 volledig gescheiden kanalen met inwendige diameter van 20 mm.
 - voorgestante sleufvormige bevestigingsgaten.



5900



grijs
RAL 7012



K55 AP Afdekprofiel



10 lgt. x 2m

- Bevestiging op basisprofiel d.m.v. klikverbinding.

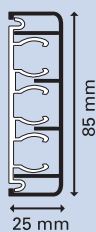

5905



wit
RAL 9010



Opbouwende argumenten voor het K55-systeem

- Op elk niveau: toepasbaar als plint- én lambriseringskanaal.
- Veilig oversteken: kruisen van verschillende groepen toegestaan, ook zwak- en sterkstroom.

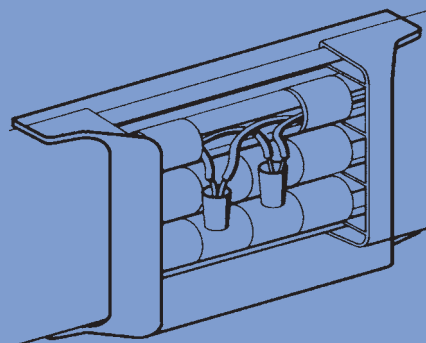

LH55 Afdekhouders



10x5 st.

- In en om de kanalen van het basisprofiel te klikken op plaatsen waar de groepscheiding onderbroken wordt.
- Toepasbaar als kabelklem door 'afgescheurde' stukjes over de kanalen te klikken.

5903



MG55 Maatgreep

5967



5x5 st.

- Hulpmiddel bij montage van basisprofiel op plinthoogte. Zorgt voor vloerafstand van 1 cm.
- Hergebruik mogelijk.



IE55 Binnenhoek

5910



3x5 st.

- Bevestiging op basisprofiel d.m.v. klikverbinding.
- Overlapt afdekprofiel. Zuiver haaks en op maat zagen niet nodig.
- Uiteinden van het basisprofiel aaneengesloten monteren.



wit
RAL 9010



AE55 Buitenhoek

5915



3x5 st.

- Bevestiging op basisprofiel d.m.v. klikverbinding.
- Overlapt afdekprofiel. Zuiver haaks en op maat zagen niet nodig.



wit
RAL 9010



KG55 Koppelstuk

5920



3x5 st.

- Voorzien van uitbreekpoorten t.b.v. invoerstukken AZ55/25 en AZ55/19.
- Bevestiging op basisprofiel d.m.v. klikverbinding.
- Overlapt afdekprofiel. Zuiver haaks en op maat zagen niet nodig.



wit
RAL 9010



E55 Eindstuk

3x5 st.

- Voorzien van:
 - Uitbreekpoorten t.b.v. invoerstukken AZ55/25 en AZ55/19.
 - Afbreekbare bevestigingsstrip.
 - Borging tegen afschuivendoorbevestigingsstrip met schroef.
- Bevestiging op basisprofiel d.m.v. klikverbinding.
- Overlapt afdekprofiel. Zuiver haaks en op maat zagen niet nodig.

5925wit
RAL 9010**FW55 Haakhoek**

3x5 st.

- Bevestiging op basisprofiel d.m.v. klikverbinding.
- Overlapt afdekprofiel. Zuiver haaks en op maat zagen niet nodig.

5930wit
RAL 9010**LS55 Lasstuk**

3x5 st.

- Voorzien van:
 - Uitbreekpoorten t.b.v. invoerstukken AZ55/25 en AZ55/19.
 - Ruimte voor 5 lasdoppen incl. bedrading.
- Bevestiging op basisprofiel d.m.v. klikverbinding.
- Overlapt afdekprofiel. Zuiver haaks en op maat zagen niet nodig.

5940wit
RAL 9010

K55: de norm voor opbouwsystemen

- Overal en altijd: geschikt voor alle soorten en merken standaard schakelmateriaal.

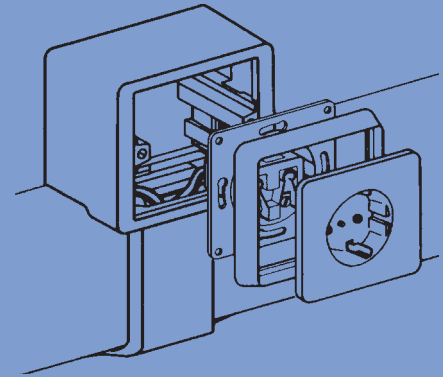

GTE55 Wandopbouwdoos enkelvoudig



10 st.

- Montageframe voorzien van:
 - 4 klemrichtingen voor steeklasklemmen.
 - uitsparingen voor schroefmontage op wand.
- Opgebouwd uit enkelvoudig montageframe en afdekkap.
- Bevestiging afdekkap op basisprofiel en montageframe d.m.v. klikverbinding.
- Voor alle merken standaard schakelmateriaal.

5935



wit
RAL 9010



GTZ55 Wandopbouwdoos samenbouw



10 st.

- Montageframe voorzien van:
 - 4 klemrichtingen voor steeklasklemmen.
 - Uitsparingen voor schroefmontage op wand.
- Opgebouwd uit samenbouw montageframe en afdekkap.
- Bevestiging afdekkap op basisprofiel en montageframe d.m.v. klikverbinding.
- Voor alle merken standaard schakelmateriaal.

5950



wit
RAL 9010



AGZ55 Profielopbouwdoos samenbouw



10 st.

- Montageframe voorzien van:
 - 4 klemrichtingen voor steeklasklemmen.
 - Uitsparingen voor schroefmontage op wand.
 - 6 uitbreekpoorten.
- Opgebouwd uit samenbouw montageframe en afdekkap.
- Bevestiging afdekkap op basisprofiel en montageframe d.m.v. klikverbinding.
- Voor alle merken standaard schakelmateriaal.

5945



wit
RAL 9010



AZ55/25 Invoerstuk K25

5x5 st.

- Voorzien van lipjes die achter het basisprofiel grijpen.
- Geschikt voor invoeren van K25, P25 of Z25.
- Passend in uitbreekpoorten van eindstuk, koppelstuk en lasstuk.

5955wit
RAL 9010**AZ55/19 Invoerstuk buis Ø 16-19 mm**

5x5 st.

- Voorzien van lipjes die achter het basisprofiel grijpen.
- Geschikt voor invoeren van installatiebuis Ø 16 of Ø 19 mm.
- Passend in uitbreekpoorten van eindstuk, koppelstuk en lasstuk.

5960wit
RAL 9010**Afschermprofiel**

20 lgt. x 0,5m

- Aluminium.
- In of om ieder gewenst kanaal te klikken.
- Bescherming tegen electromagnetische invloeden.

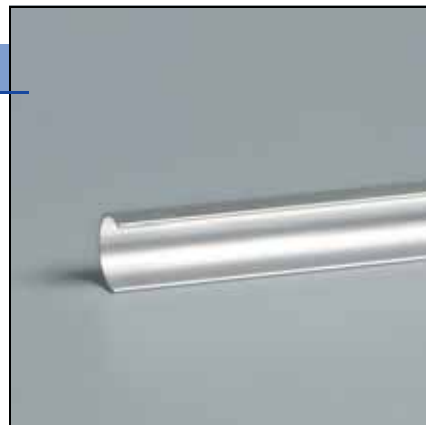
5970**Kraagring**

10x100 st.

- Toepassen in kanalen met bedrading met alleen primaire isolatie.

5965

Mini- en Kabelkokers



verkrijgbaar in diverse kleuren

stevige dekselsluiting

*uitgebreid matenassortiment
van 5 x 7 mm. t/m 190 x 60 mm.*

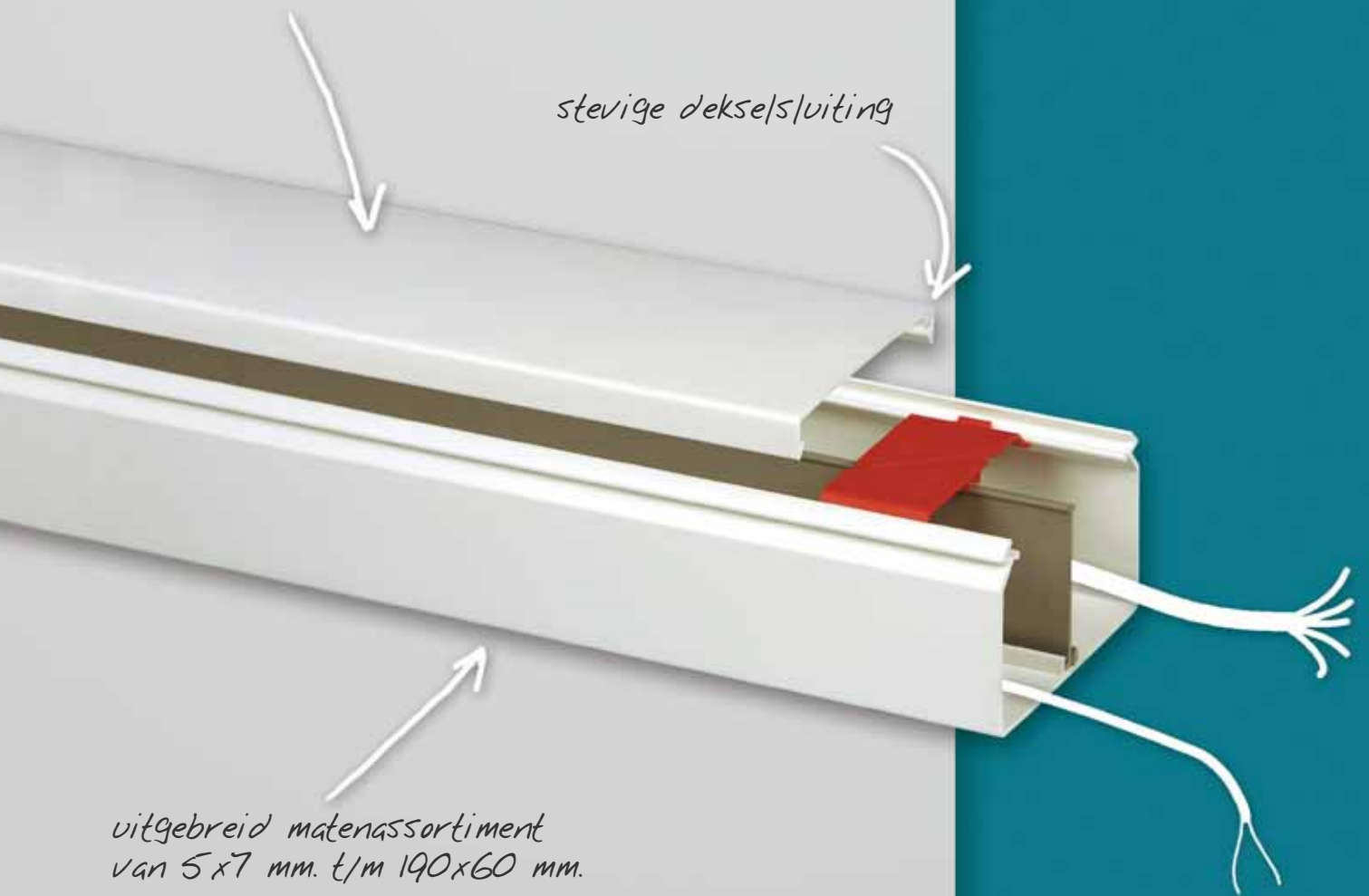

het uitgebreide assortiment

Attema kabelkokers zijn er van heel klein tot zeer groot. Ze zijn geschikt voor het overzichtelijk installeren van kabels, het geleiden van zware voedingskabels of voor de stroomvoorziening van hoogwaardige computerapparatuur.

De meeste minikokers zijn eenvoudig te monteren dankzij de dubbelzijdige kleefband van hoge kwaliteit. De kabelkokers hebben een spijker gat en een uitgekiende sleufstansing voor precies en vlot positioneren.

Installatie of aanpassing is mogelijk in een handomdraai dankzij de slimme onderdelen om kabels te fixeren. Alle kokers hebben een solide dekselsluiting en zijn leverbaar in diverse kleuren.



TK 5x7 Mini-koker transparant



20x 5 lgt. x
2m

- Voorzien van UV-bestendig, dubbelzijdig kleefband.
- Geschikt voor alarmkabel en coaxkabel.
- Verpakt in 20 deelverpakkingen van 5 lengtes elk.

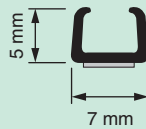

9016



naturel



TK 6x8 Mini-koker transparant



20x 5 lgt. x
2m

- Eén type, vele toepassingen, dus: weinig voorraad.
- Voorzien van dubbelzijdig schuimband voor montage bij oneffenheden.
- Geschikt voor telefoonkabel, rondsnoer en coaxkabel.
- Verpakt in 20 deelverpakkingen van 5 lengtes elk.

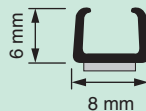

9015



naturel



SK 5x9 Mini-koker



20x 5 lgt. x
2m

- Scharnierend deksel.
- Voorzien van dubbelzijdig schuimband voor montage bij oneffenheden.
- Geschikt voor tweelingsnoer en luidsprekersnoer.
- Verpakt in 20 deelverpakkingen van 5 lengtes elk.

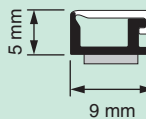

9025



wit
RAL 9010

9026



bruin
RAL 8014



SK 7x12 Mini-koker



10x 5 lgt. x
2m

- Scharnierend deksel.
- Voorzien van dubbelzijdig schuimband voor montage bij oneffenheden.
- Geschikt voor tweelingsnoer, telefoonkabel en luidsprekersnoer.
- Verpakt in 10 deelverpakkingen van 5 lengtes elk.

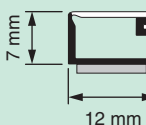

9035



wit
RAL 9010

9036



bruin
RAL 8014



Mini- en Kabelkokers

SK 10x15 Mini-koker



10x 5 lgt. x
2m

- Scharnierend deksel.
- Voorzien van dubbelzijdig schuimband voor montage bij oneffenheden.
- Geschikt voor geleiding, signalerings- en telefoonkabel, VMVL-snoer, tweelingsnoer en coax-kabel.

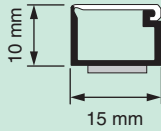

9045



wit
RAL 9010

9046



bruin
RAL 8014

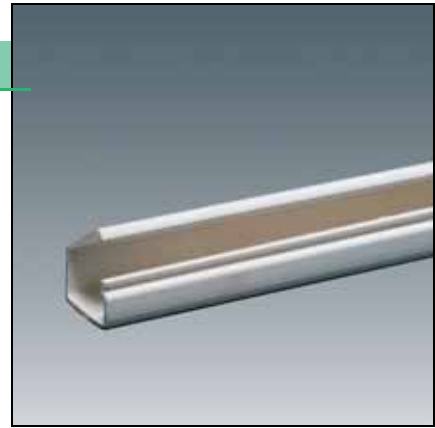

MK 10 Mini-koker



5 lgt. x 2m

- Geleverd met gemonteerd deksel.
- Geschikt voor geleiding, signalerings- en telefoonkabel, VMVL-snoer, tweelingsnoer en coax-kabel.
- Inwendige afmetingen: 16x9 mm.

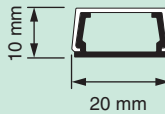

9030



wit
RAL 9010

9031



grijs
RAL 7038

9032



bruin
RAL 8014

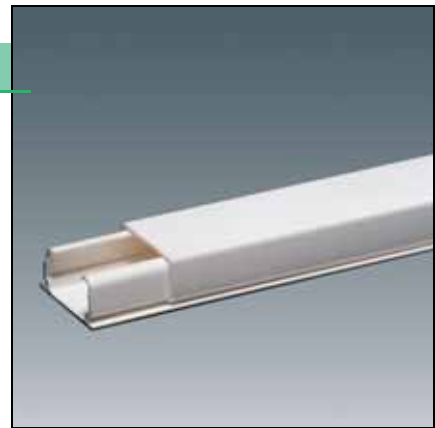

MK 10 Mini-koker met plakstrip



5 lgt. x 2m

- Geleverd met gemonteerd deksel.
- Geschikt voor wegwerken van geleiding, signalerings- en telefoonkabel, VMVL-snoer, tweelingsnoer en coaxkabel.
- Voorzien van dubbelzijdig schuimband voor montage bij oneffenheden.
- Inwendige afmetingen: 16x9 mm.

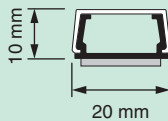

9037



wit
RAL 9010



Z25 en P25/K25: ideaal te combineren

- De Z25 laat zich uitstekend combineren met alle P25 en K25 onderdelen. Deze toepassing leent zich bij uitstek voor het uit het zicht installeren van allerlei snoeren en kabels, zoals beveiligingskabels, coax, luidsprekersnoeren, telefoonkabels etc.
- Door de (nieuwe) hulpstukken met radiusbeveiliging is Z25 uitstekend geschikt voor databekabeling.

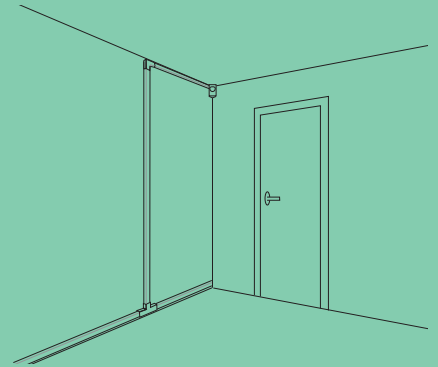

Z25 Kabelkoker



5 lgt. x 2m

- Geleverd met deksel.
- Toepasbaar in combinatie met de hoekstukken van het K25/P25 plattebuissysteem.
- Voorzien van sleuf- en spijkergaten.
- Inwendige afmetingen: 22,5x10,5 mm.

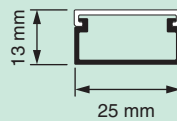

9010



crème
RAL 1013

9012



wit
RAL 9010



Z25 Kabelkoker



25 lgt. x 3m

- Geleverd met deksel.
- Toepasbaar in combinatie met de hoekstukken van het K25/P25 plattebuissysteem.
- Voorzien van sleuf- en spijkergaten.
- Inwendige afmetingen: 22,5x10,5 mm.

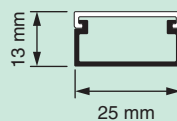

9020



crème
RAL 1013

9022



wit
RAL 9010



Groot montage- en installatiegemak KK

- Voorzien van sleufgaten en spijkergaten.
- Eenvoudig en precies te positioneren dankzij het stanspatroon met verticale én horizontale sleufgaten.
- Altijd in twee richtingen correctiemogelijkheden.
- KK kokers tot en met breedte 40mm: één rij gaten.
- KK kokers vanaf 60mm: twee rijen gaten.

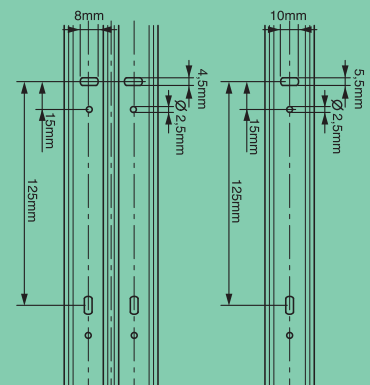

Mini- en Kabelkokers

KK 25x22 Kabelkoker



24 lgt. x 3m

- Geleverd met deksel.
- Voorzien van sleuf- en spijkergaten.
- Deksel voorzien van verstevigingsrillen.
- Inwendige afmetingen: 22x19 mm.

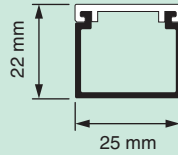

9093



crème
RAL 1013

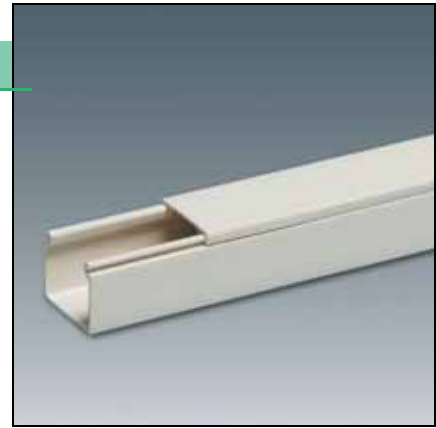

KK 25x22 Kabelkoker



48 lgt. x 2m

- Geleverd met deksel.
- Voorzien van sleuf- en spijkergaten.
- Deksel voorzien van verstevigingsrillen.
- Inwendige afmetingen: 22x19 mm.

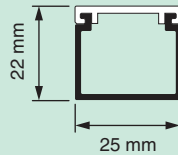

9091



grijs
RAL 7030

9092



crème
RAL 1013

9107



bruin
RAL 8014

9105



wit
RAL 9010



KK 20x18 Kabelkoker



48 lgt. x 2m

- Geleverd met deksel.
- Voorzien van sleuf- en spijkergaten.
- Inwendige afmetingen: 15x15 mm.

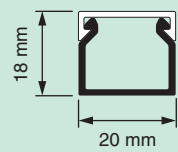

9094



grijs
RAL 7030

9097



crème
RAL 1013

9100



bruin
RAL 8014

9104



wit
RAL 9010



KK 30x17



40 lgt. x 2m

- Geleverd met deksel.
- Voorzien van sleuf- en spijkergaten.
- Inwendige afmetingen: 27x15 mm.

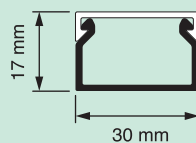

9087



crème
RAL 1013

9088



wit
RAL 9010

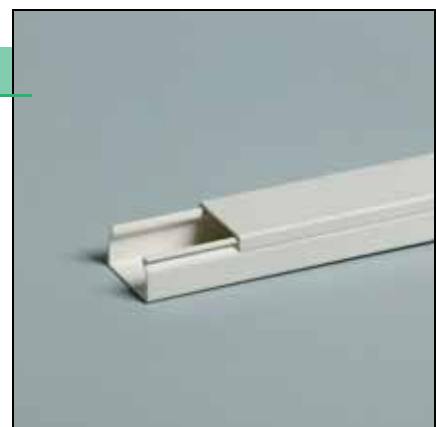

KK 30x23 Kabelkoker



48 lgt. x 2m

- Geleverd met deksel.
- Voorzien van sleuf- en spijkergaten.
- Inwendige afmetingen: 27x20 mm.

9095 9098 9101 9106

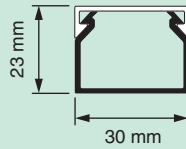

KK 40x25 Kabelkoker



24 lgt. x 2m

- Geleverd met deksel.
- Voorzien van sleuf- en spijkergaten.
- Inwendige afmetingen: 37x22 mm.
- Vernieuwde dekselsluiting.

2435 2436 2437

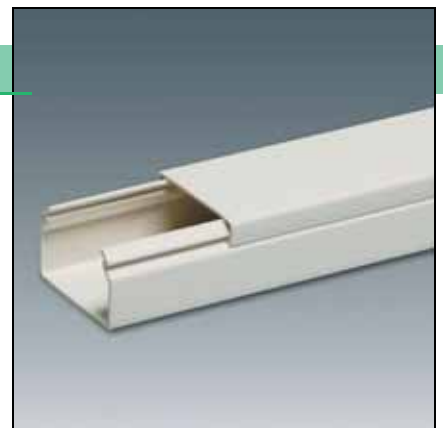
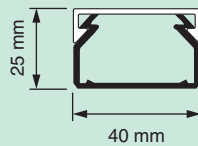

KK 25x40 Kabelkoker



24 lgt. x 2m

- Geleverd met deksel.
- Voorzien van sleuf- en spijkergaten.
- Inwendige afmetingen: 22x37 mm.

2315 2316 2317

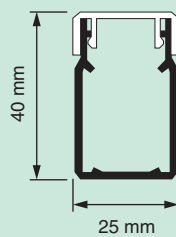

KK 40x40 Kabelkoker



24 lgt. x 2m

- Geleverd met deksel.
- Voorzien van sleuf- en spijkergaten.
- Inwendige afmetingen: 37x37 mm.
- Vernieuwde dekselsluiting.

2425 2426 2427

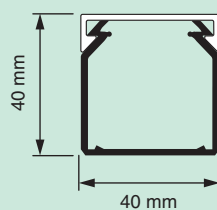

Mini- en Kabelkokers

KK 60x40 Kabelkoker



12 lgt. x 2m

2430



grijs
RAL 7030

2431



crème
RAL 1013

2432



wit
RAL 9010

- Geleverd met deksel.
- Meegeleverd per lengte: 4 kabelclips KC60.
- Mogelijkheid tot plaatsing scheidingswand SW40.
- Voorzien van sleuf- en spijkergaten.
- Inwendige afmetingen: 57x37 mm.

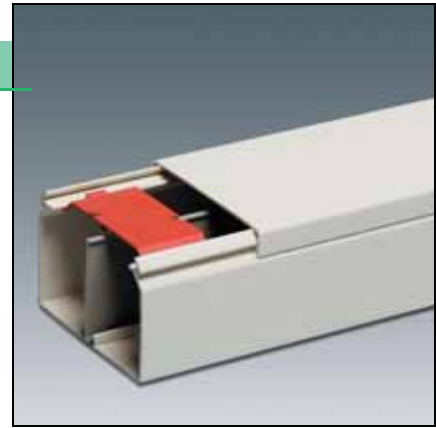
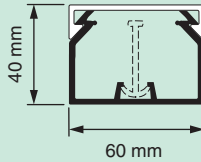

KK 60x60 Kabelkoker



12 lgt. x 2m

2440



grijs
RAL 7030

2441



crème
RAL 1013

2442



wit
RAL 9010

- Geleverd met deksel.
- Meegeleverd per lengte: 4 kabelclips KC60.
- Mogelijkheid tot plaatsing scheidingswand SW60.
- Voorzien van sleuf- en spijkergaten.
- Inwendige afmetingen: 57x57 mm.

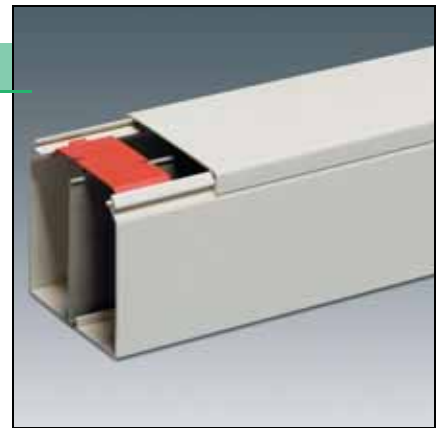
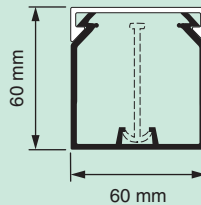

KK 90x40 Kabelkoker



8 lgt. x 2m

2340



grijs
RAL 7030

2341



crème
RAL 1013

2342



wit
RAL 9010

- Geleverd met deksel.
- Meegeleverd per lengte: 4 kabelclips KC90.
- Mogelijkheid tot plaatsing scheidingswand SW40.
- Voorzien van sleuf- en spijkergaten.
- Inwendige afmetingen: 87x37 mm.

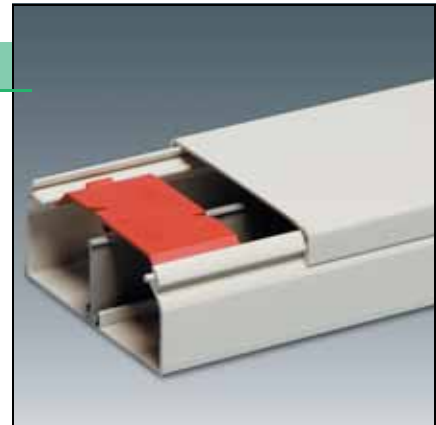
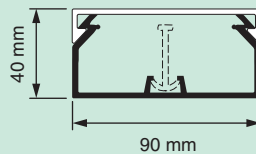

KK 90x60 Kabelkoker



8 lgt. x 2m

2350



grijs
RAL 7030

2351



crème
RAL 1013

2352



wit
RAL 9010

- Geleverd met deksel.
- Meegeleverd per lengte: 4 kabelclips KC90.
- Mogelijkheid tot plaatsing scheidingswand SW60.
- Voorzien van sleuf- en spijkergaten.
- Inwendige afmetingen: 87x57 mm.

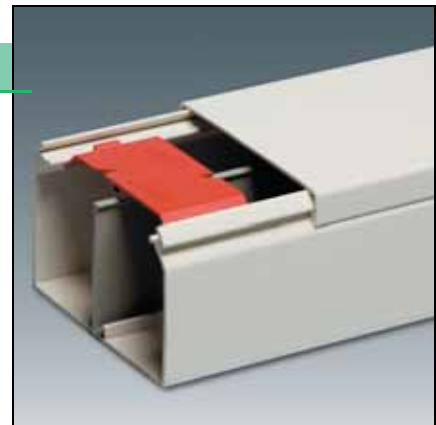
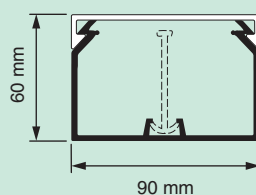

SW Scheidingswand voor KK kokers



24 lgt. x 2m

- SW 40: voor kabelkokers met een uitwendige hoogte van 40 mm.
- SW 60: voor kabelkokers met een uitwendige hoogte van 60 mm.

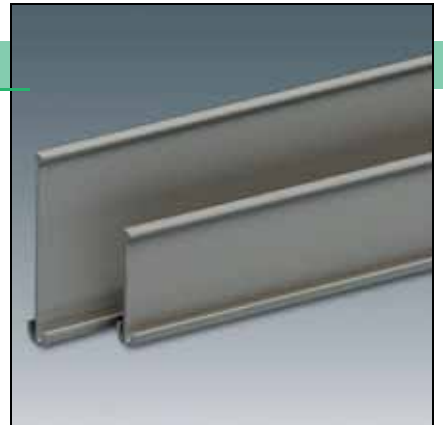
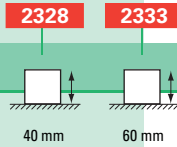

KC Kabelclip voor KK kokers



5 x 10 st.

- Snel en efficiënt te monteren.
- Zowel voor toepassing met als zonder scheidingswand.
- Voor kabelkokers met een uitwendige breedte van 60 of 90 mm.
- Borgt kabels tegen uitvallen tijdens montage.
- Eenvoudig deelbaar; compartimenten apart bereikbaar.
- Kabels snel en gemakkelijk bij te leggen dankzij 'pauze' stand.

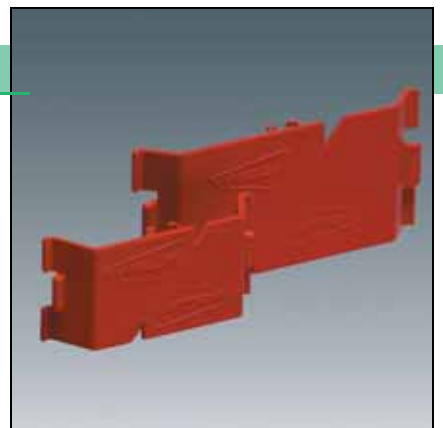
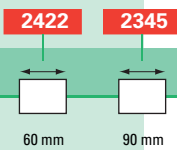

KG 110x40 Kabelkoker



6 lgt. x 2m

- Geleverd met deksel.
- Meegeleverd per lengte: 4 kabelhouders.
- Mogelijkheid tot plaatsing scheidingswand TW40.
- Voorzien van bodemperforatie.

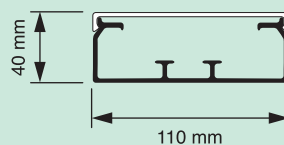
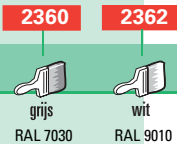

KG 110x60 Kabelkoker



4 lgt. x 2m

- Geleverd met deksel.
- Meegeleverd per lengte: 4 kabelhouders.
- Mogelijkheid tot plaatsing scheidingswand TW60.
- Voorzien van bodemperforatie.

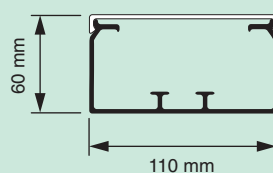
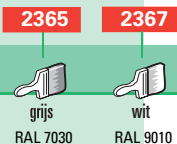

Eindstuk voor KG 110x60



2x10st.

2415



grijs
RAL 7030

2417



wit
RAL 9010



- Eindstuk past klemmend op de bodemprofielen.
- Eindstuk is eventueel met een schroef te fixeren.

Haaks hoekstuk FW voor KG 110x60



5x2st.

2418



grijs
RAL 7030

2420



wit
RAL 9010

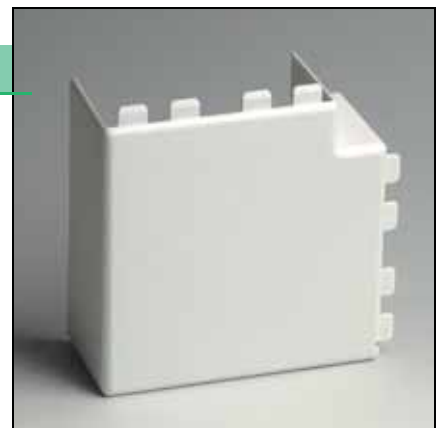

- Bevestiging via nokken die onder het deksel vallen.
- Hoekstuk overlapt het deksel. Zuiver haaks en op maat zagen is niet nodig.

KG 130x60 Kabelkoker



5 lgt. x 2m

2375



grijs
RAL 7030

2377



wit
RAL 9010



- Geleverd met deksel.
- Meegeleverd per lengte: 4 kabelhouders.
- Mogelijkheid tot plaatsing scheidingswand TW60.
- Voorzien van bodemperforatie.

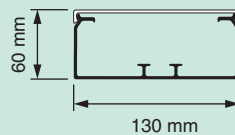

KG 150x60 Kabelkoker



4 lgt. x 2m

2385



grijs
RAL 7030

2387



wit
RAL 9010

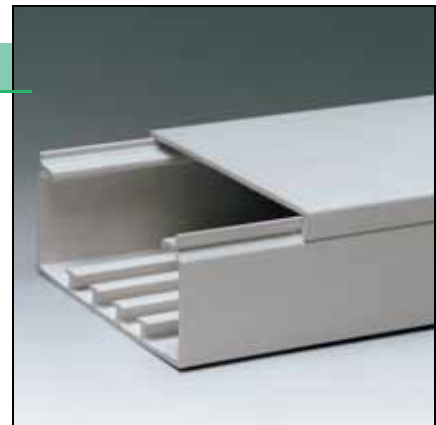

- Geleverd met deksel.
- Meegeleverd per lengte: 4 kabelhouders.
- Mogelijkheid tot plaatsing scheidingswand TW60.
- Voorzien van bodemperforatie.

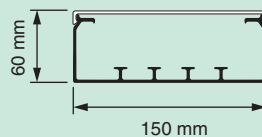

KG 190x60 Kabelkoker



4 lgt. x 2m

- Geleverd met deksel.
- Meegeleverd per lengte: 4 kabelhouders.
- Mogelijkheid tot plaatsing scheidingswand TW60.
- Voorzien van bodemperforatie.

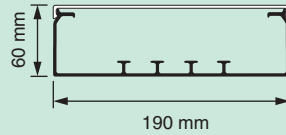

2395



grijs
RAL 7030

2397



wit
RAL 9010

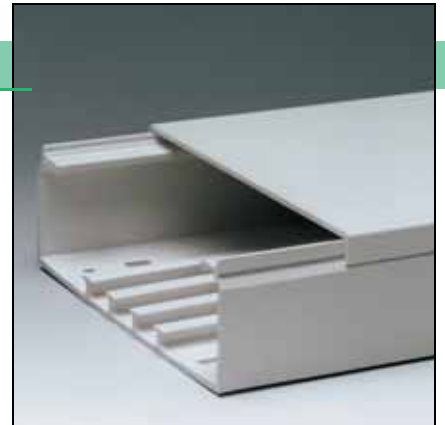

TW Scheidingswand voor KG kokers



25 lgt. x 2m

- TW40: voor kabelkokers met een uitwendige hoogte van 40mm.
- TW60: voor kabelkokers met een uitwendige hoogte van 60mm.

2363



40 mm

2368



60 mm

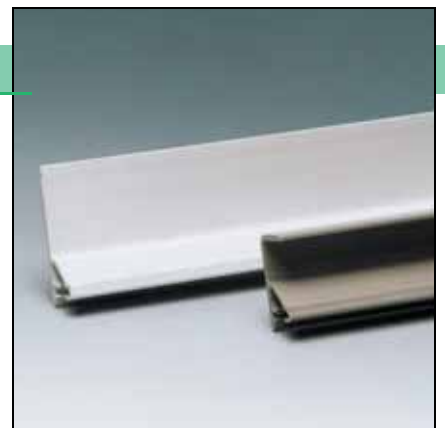

TW60 extra Scheidingswand voor KG kokers



25 lgt. x 2m

- TW 60 extra: voor kabelkokers met een uitwendige hoogte van 60mm.

2369



60 mm



KLK 80x80 Kabelkoker



10 lgt. x 2m

- Geleverd met deksel.
- Voorzien van bodemperforatie.

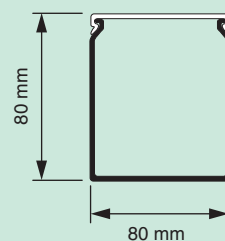

2466



grijs
RAL 7030



KLK 100x60 Kabelkoker



8 lgt. x 2m

- Geleverd met deksel.
- Voorzien van bodemperforatie.

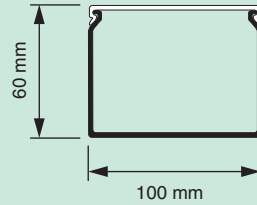

2467



grijs
RAL 7030



KLK 100x80 Kabelkoker



8 lgt. x 2m

- Geleverd met deksel.
- Voorzien van bodemperforatie.

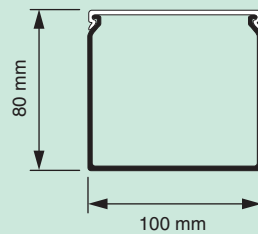

2468



grijs
RAL 7030



KLK 120x60 Kabelkoker



8 lgt. x 2m

- Geleverd met deksel.
- Voorzien van bodemperforatie.

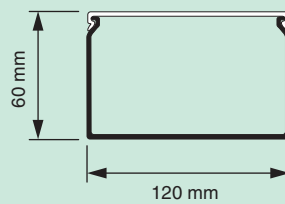

2470



grijs
RAL 7030

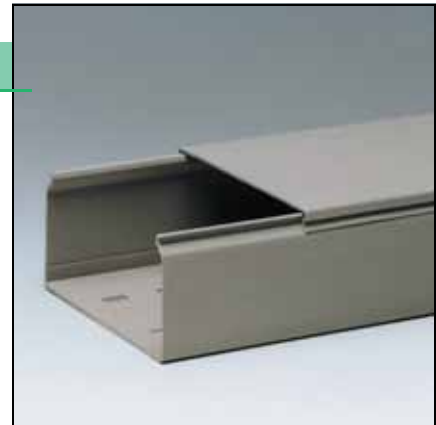

KLK 120x80 Kabelkoker



8 lgt. x 2m

- Geleverd met deksel.
- Voorzien van bodemperforatie.

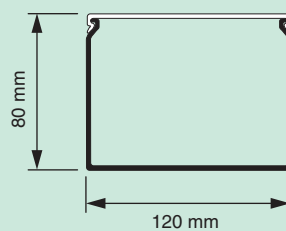

2471



grijs
RAL 7030



Z25 en K55 alu-look: fraai wegwerken van aansluitsnoeren

De Z25 en K55 koker in aluminiumkleur zijn uitstekend geschikt voor het fraai wegwerken van aansluitsnoeren. Bijvoorbeeld voor de voedingskabels van een LCD- of Plasma-televisie.

Z25 kabelkoker



5 lgt. x 2m

- Aluminiumkleur.
- Voorzien van sleuf- en spijkergaten.
- Inwendige afmetingen: 22,5x10,5 mm.

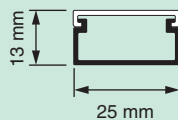

9013



aluminium



K55 kabelkoker



1 lgt. x 2m

- Deksel uitgevoerd in aluminiumkleur.
- 3 volledig gescheiden kanalen met inwendige diameter van 20 mm.
- Voorgestante sleufvormige bevestigingsgaten.
- Geen hulpstukken in aluminiumkleur!
- Uitsluitend voor gebruik van kabel; niet geschikt voor VD-draad.



5902



aluminium

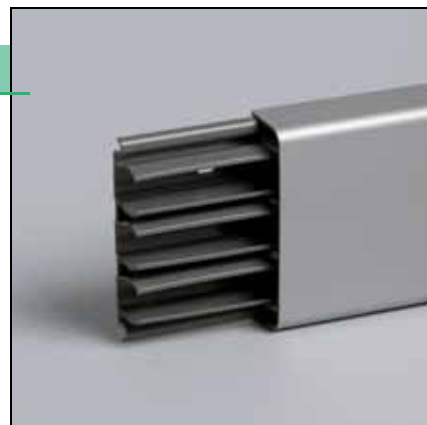

Bedradingskokers



snelle dekselsluiting

*breekt braamvrij,
snel & makkelijk af*

*speciale stansvorm
draaduitvoer op twee
niveau's mogelijk*

draad

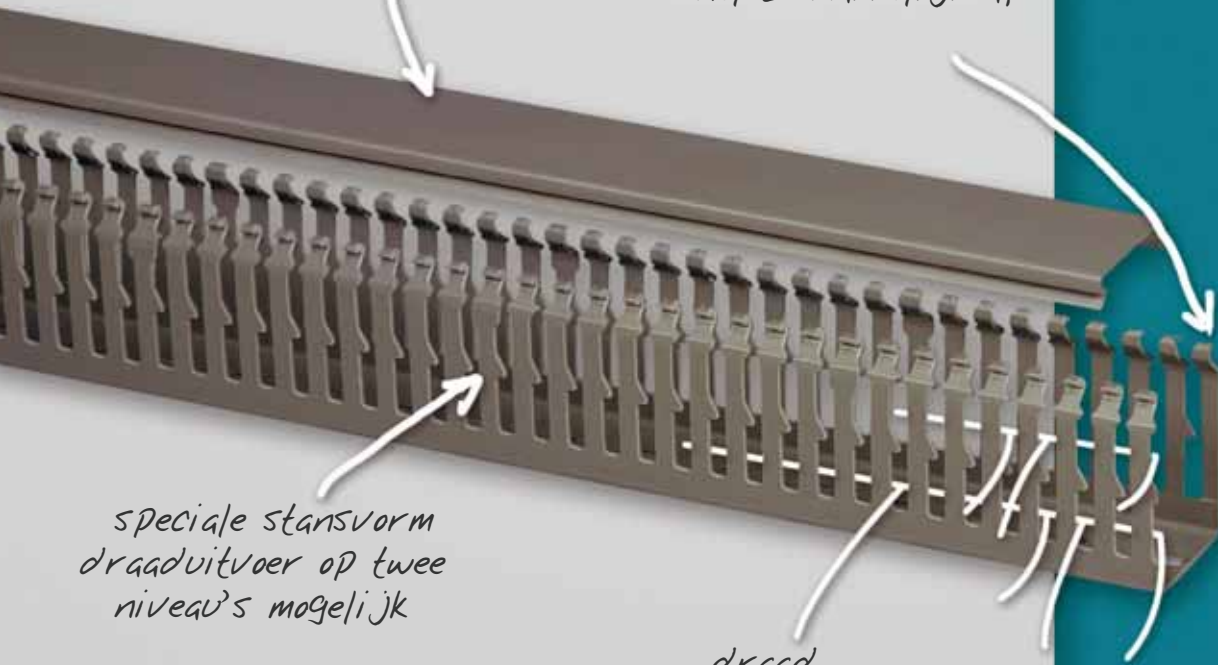

de maatgevende bedradingskokers

Attema biedt een compleet assortiment bedradingskokers van hoge kwaliteit. Deze kokers onderscheiden zich door een reeks praktische kenmerken en zijn prijstechnisch bovendien bijzonder aantrekkelijk.

Zo waarborgt de speciale sleufstansing een optimale ordening van de draden. Daarnaast zijn de kokers voorzien van een genormeerde bodemperforatie voor een snelle bevestiging op montageplaten in schakelkasten.

Braamvrije en makkelijk uitbreekbare kokerlippen, waardoor de isolatie van de draden intact blijft. De kokers worden afgesloten door een degelijk deksel dat niet onverwacht los kan schieten.



Installeren op niveau met bedradingskokers van Attema

- De speciale stansing garandeert een optimale ordening van de draden.
- Dankzij de nok halverwege de lip kan de draad op twee niveaus worden uitgevoerd.
- Stansing (kokerlip) is braamvrij.
- Lippen zijn makkelijk te breken.

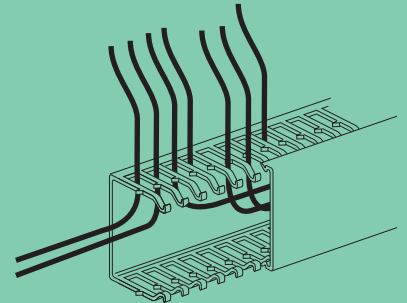

VK 16x16 Bedradingskoker

3450



50 lgt. x 2m

- Geleverd met deksel.
- Bodemperforatie volgens norm.

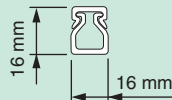

VK 30x25 Bedradingskoker

3451



30 lgt. x 2m

- Geleverd met deksel.
- Bodemperforatie volgens norm.

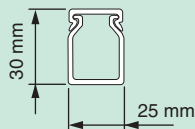

VK 40x25 Bedradingskoker

3452



24 lgt. x 2m

- Geleverd met deksel.
- Bodemperforatie volgens norm.

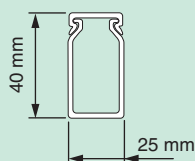

Bedradingskokers

VK 40x40 Bedradingskoker

3453



24 lgt. x 2m

- Geleverd met deksel.
- Bodemperforatie volgens norm.

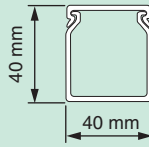

VK 40x60 Bedradingskoker

3454



18 lgt. x 2m

- Geleverd met deksel.
- Bodemperforatie volgens norm.

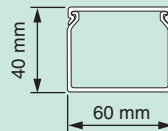

De norm voor bedradingskokers

- Het gatenpatroon in het bodemprofiel is gebaseerd op DIN 43659 en EN 50085.
- Bedradingskokers tot en met 60 mm breed zijn voorzien van één rij stansgaten.
- Bedradingskokers van 80, 100 en 120 mm hebben twee rijen stansgaten.

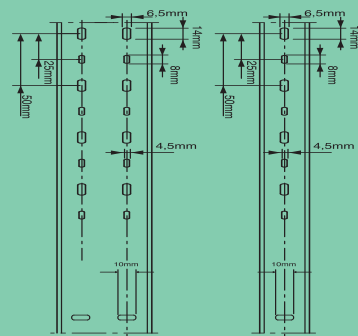

VK 60x25 Bedradingskoker

3455



16 lgt. x 2m

- Geleverd met deksel.
- Bodemperforatie volgens norm.

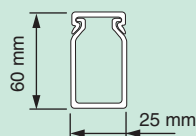

VK 60x30 Bedradingskoker

3456



16 lgt. x 2m

- Geleverd met deksel.
- Bodemperforatie volgens norm.

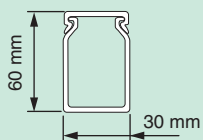

VK 60x40 Bedradingskoker

3457



16 lgt. x 2m

- Geleverd met deksel.
- Bodemperforatie volgens norm.

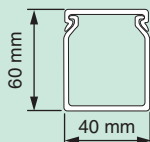

VK 60x60 Bedradingskoker

3458



16 lgt. x 2m

- Geleverd met deksel.
- Bodemperforatie volgens norm.

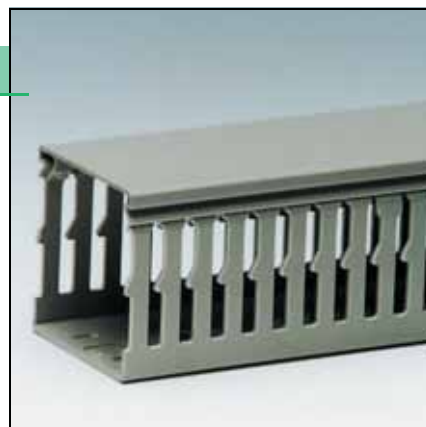
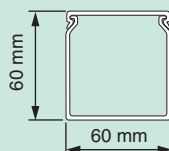

VK 60x80 Bedradingskoker

3459



12 lgt. x 2m

- Geleverd met deksel.
- Bodemperforatie volgens norm.

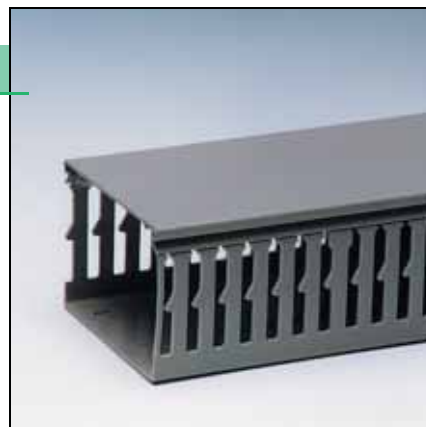
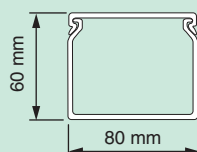

Bedradingskokers

VK 60x100 Bedradingskoker

3460



8 lgt. x 2m

- Geleverd met deksel.
- Bodemperforatie volgens norm.

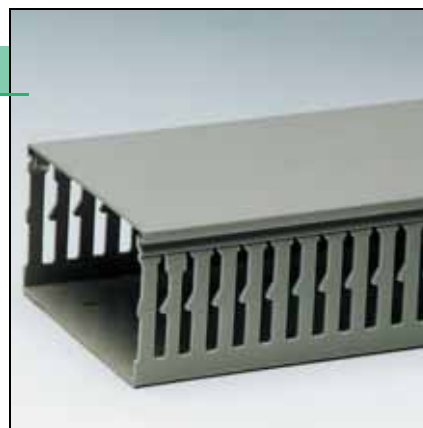
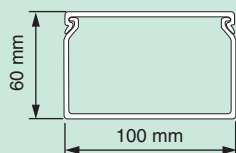

VK 60x120 Bedradingskoker

3461



8 lgt. x 2m

- Geleverd met deksel.
- Bodemperforatie volgens norm.

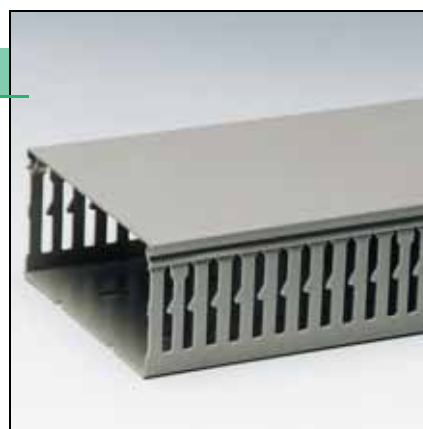
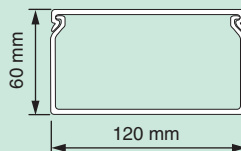

VK 80x25 Bedradingskoker

3462



20 lgt. x 2m

- Geleverd met deksel.
- Bodemperforatie volgens norm.

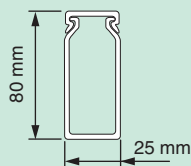

VK 80x30 Bedradingskoker

3463



18 lgt. x 2m

- Geleverd met deksel.
- Bodemperforatie volgens norm.

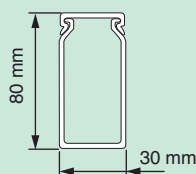

VK 80x40 Bedradingskoker

3464



14 lgt. x 2m

- Geleverd met deksel.
- Bodemperforatie volgens norm.

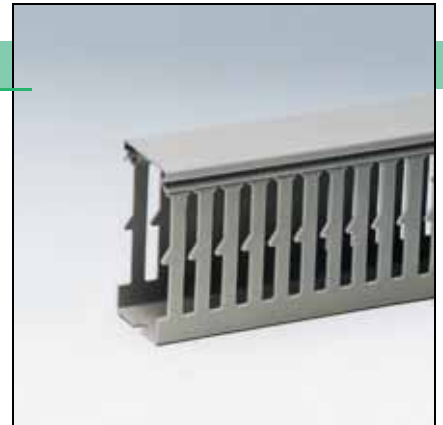
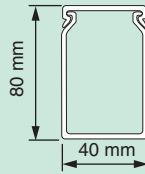

VK 80x60 Bedradingskoker

3465



10 lgt. x 2m

- Geleverd met deksel.
- Bodemperforatie volgens norm.

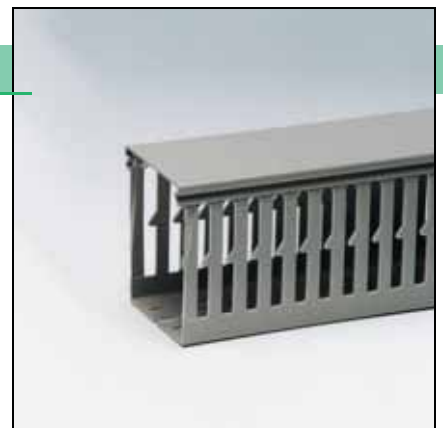
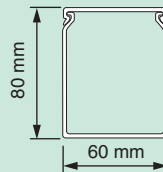

VK 80x80 Bedradingskoker

3466



10 lgt. x 2m

- Geleverd met deksel.
- Bodemperforatie volgens norm.

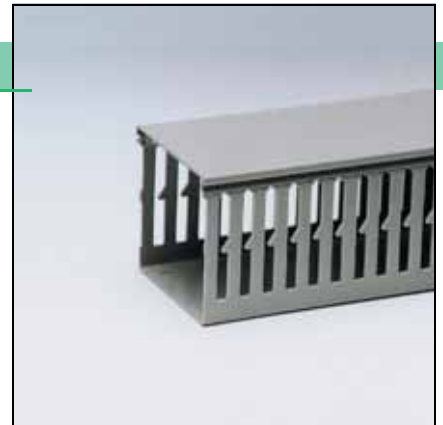
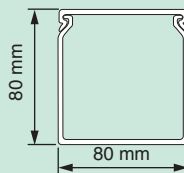

VK 80x100 Bedradingskoker

3467



8 lgt. x 2m

- Geleverd met deksel.
- Bodemperforatie volgens norm.

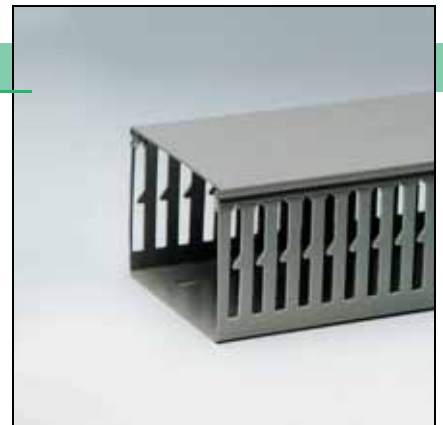
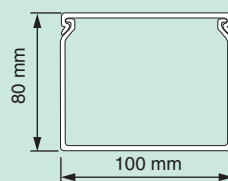

Bedradingskokers

VK 80x120 Bedradingskoker

3468



8 lgt. x 2m

- Geleverd met deksel.
- Bodemperforatie volgens norm.

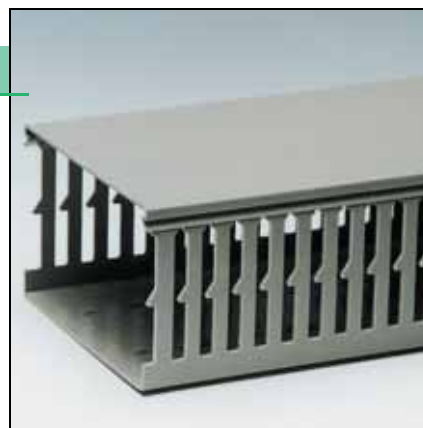
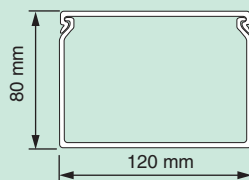

VK 100x25 Bedradingskoker

3469



24 lgt. x 2m

- Geleverd met deksel.
- Bodemperforatie volgens norm.

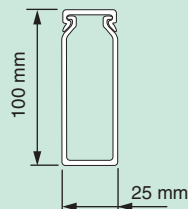

VK 100x60 Bedradingskoker

3470



12 lgt. x 2m

- Geleverd met deksel.
- Bodemperforatie volgens norm.

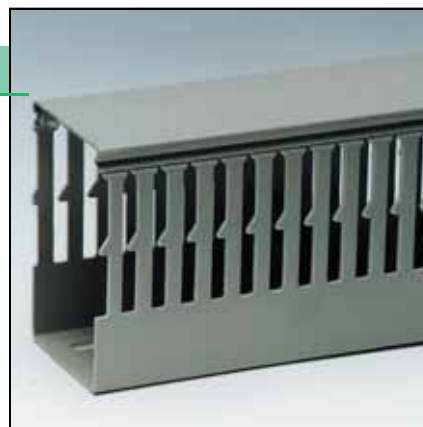
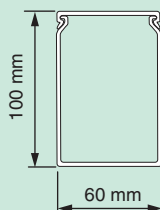

VK 100x100 Bedradingskoker

3471



4 lgt. x 2m

- Geleverd met deksel.
- Bodemperforatie volgens norm.

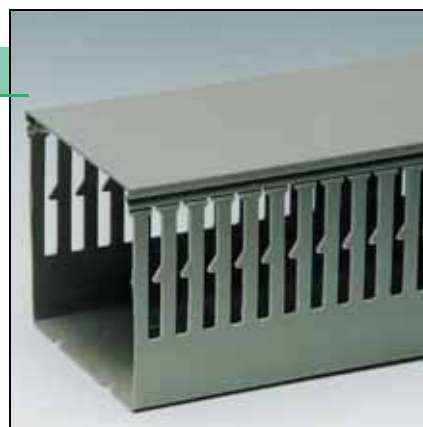
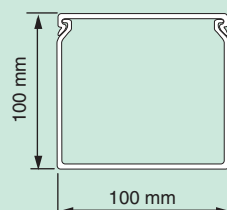

Draadhouder zwart

3477



50 st.

- Voorzien van breuklijnen en zodoende te gebruiken voor diverse kokerbreedten.



Draadtong 150 mm grijs

3478



50 st.

- Draadtong is af te breken op iedere gewenste lengte.



Flexibele buis



*makkelijk draadtrekken
dankzij gladde binnenlaag*

halogeenvrij



*verkrijgbaar in
16 en 19 mm*

installeren met souplesse

De flexibele buizen van Attema onderscheiden zich door hun praktische kwaliteiten. Uitpakken en afrollen gaat soepel dankzij de slimme verpakking, installeren en draadtrekken verloopt glad door de geringe ribbelweerstand.

Electroflex is gegarandeerd waterdicht: alle rollen zijn standaard gecontroleerd door middel van luchtdruk. Daardoor leent deze flexibele buis zich ook voor toepassing in gietbeton.

De grote rollen Electroflex met buis-diameters van 16 en 19 mm zijn gebundeld en vervolgens verpakt in krimpfolie. Deze verpakking beschermt tegen vuil en ongewenst afrollen.

ZeroH-Flex: de ideale combinatie van veiligheid, montagegemak en betaalbaarheid

Daar waar de gangbare producten die wél halogenen bevatten bij brand giftige rook en gassen doen vrijkomen die schadelijk zijn voor mensen, maar ook ernstige schade kunnen veroorzaken aan elektronische apparatuur (computers e.d.), is ZeroH-Flex halogeenvrij. Deze flexbuis van Attema is soepel, vlamdovend, gemakkelijk verwerkbaar en een betaalbaar alternatief voor elektrotechnische installaties op plekken waar hoge eisen worden gesteld aan brandveiligheid en duurzaamheid. Bijvoorbeeld in winkels, warenhuizen, luchthavens, bioscopen en ziekenhuizen.

Met de flexibele buizen van Attema kunt u alle kanten uit

- Flexibele buis van Attema is slagvast, hittebestendig, lucht- en waterdicht, slijtvast, licht in gewicht, UV-bestendig, vormvast en niet te vergeten zeer flexibel.
- Makkelijke verwerking dankzij de speciale folieverpakking, die vuil buiten houdt en afrollen voorkomt.

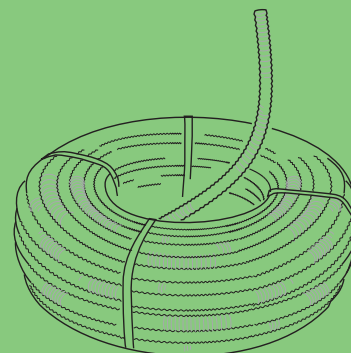

Electroflex



1 rol à 100 m

2810



16 mm

2820



19 mm

- Aanleg tijdsbesparend.
- Buigveer overbodig.
- Gesealed verpakt.
- Binnendiameter electroflex 16: 11,5 mm.
- Binnendiameter electroflex 19: 14,5 mm.

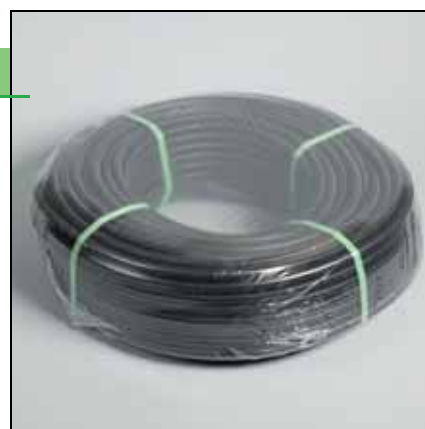

Electroflex



1 rol à 50 m

2830



25 mm

- Aanleg tijdsbesparend.
- Buigveer overbodig.
- Binnendiameter: 18,5 mm.



Electroflex



1 rol à 25m

2840



32 mm

- Aanleg tijdsbesparend.
- Buigveer overbodig.
- Binnendiameter: 24 mm.



Flexibele buis

ZeroH-Flex halogeenvrij



1 rol à 100 m

9508

9518



16 mm

19 mm

- Geseald verpakt.
- Voorzien van gladde binnenlaag (groen).
- Binnendiameter ZeroH-Flex 16: 11,5 mm.
- Binnendiameter ZeroH-Flex 19: 14,5 mm.



Electroflex



1 rol à 100 m

9510

9520



16 mm

19 mm

- Gesealed verpakt.
- Aanleg tijdsbesparend.
- Buigveer overbodig.
- Binnendiameter electroflex 16: 11,5 mm.
- Binnendiameter electroflex 19: 14,5 mm.



Electroflex (rol à 10 m)



10 rol art.nr. 9516

5 rol art.nr. 9526

9516

9526



16 mm

19 mm

- Binnendiameter electroflex 16: 11,5 mm.
- Binnendiameter electroflex 19: 14,5 mm.



Electroflex (rol à 20 m)



5 rol à 20 m

9517

9522



16 mm

19 mm

- Binnendiameter electroflex 16: 11,5 mm.
- Binnendiameter electroflex 19: 14,5 mm.



Attaflex



1 rol à 50 m

oranje

2680



19 mm

- Bestand tegen hoge temperaturen die bij snelverharding van beton kunnen ontstaan.
- Uitsluitend voor toepassing in beton.
- Binnendiameter: 15 mm.



Buismof



10 x 50 stuks

2807



16 mm

2808



19 mm

- Geven zonder lijmen een zeer solide verbinding.
- Toepasbaar zowel bij starre buis als bij flexibele buis.

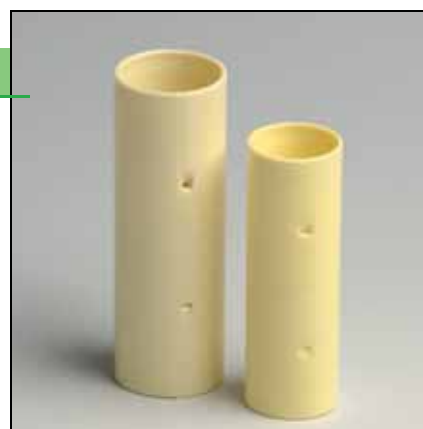

Verloophof



100 stuks

1290

4170

- Art.nr. 1290: 19 mm buis naar 16 mm buisvoer.
- Art.nr. 4170: 16 mm buis naar 19 mm buis.

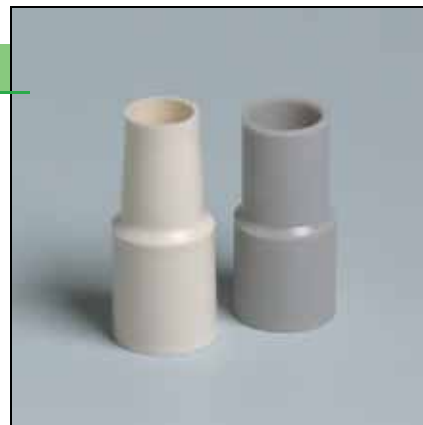

Afdichtdop



1000 st.

natuur

2690



16,5 mm

2770



12,5 mm

2780



21 mm

- Art.nr. 2690: geschikt voor electroflex 19 mm.
- Art.nr. 2770: geschikt voor electroflex 16 mm.
- Art.nr. 2780: geschikt voor electroflex 25 mm.

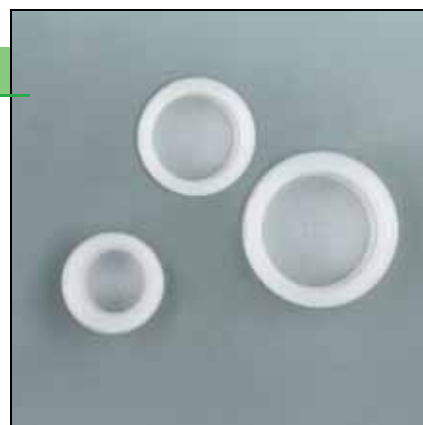

Flexibele buis

Mantaflex

4310

4320

4330

4340

4350

4360

4370

4375



grijs

- Geschikt als goed hechtend sparingsmateriaal voor doorvoer van kabels en andere leidingen in beton.
- Geschikt als thermisch isolatiemateriaal voor centrale verwarmings- en warmwaterleidingbuizen.
- Zie de onderstaande tabel voor bijzonderheden.



artikelnr.	type	diameter uitwendig	diameter inwendig	verpakking	geschikt voor koperen buis met buitendiameter
4310	M.11	15,8 mm	11,3 mm	1 rol à 100 m	-
4320	M.15	19,0 mm	15,0 mm	1 rol à 100 m	12 mm
4330	M.17	21,0 mm	17,0 mm	1 rol à 50 m	15 mm
4340	M.20	24,8 mm	20,3 mm	1 rol à 50 m	18 mm
4350	M.23	28,0 mm	23,6 mm	1 rol à 25 m	22 mm
4360	M.29	34,0 mm	29,2 mm	1 rol à 25 m	28 mm
4370	M.36	42,2 mm	36,0 mm	1 rol à 25 m	35 mm
4375	M.43	50,0 mm	43,0 mm	1 rol à 25 m	42 mm

NylonFlex

7230

7232

7234

7236

7238

7240

7242

7244

7246

7248



zwart

- Geschikt voor kabels in situaties, waar bij brand geen giftige en corrosieve gassen mogen vrijkomen.
- Gebruikstemperatuur -40 tot +100 °C. Daardoor geschikt voor kabels en leidingen rondom warmtebronnen, zoals bijvoorbeeld motoren en aggregaten, of koudebronnen zoals bijvoorbeeld koelaggregaten.
- Geschikt voor kabels die zeer flexibel moeten kunnen bewegen. Bijvoorbeeld in een industriële omgeving voor aansluitingen van robots of machineonderdelen.
- Goede chemische bestendigheid zoals brandstoffen, oliën, koelvloeistoffen en oplosmiddelen. Niet bestand tegen zuren en halogenen.

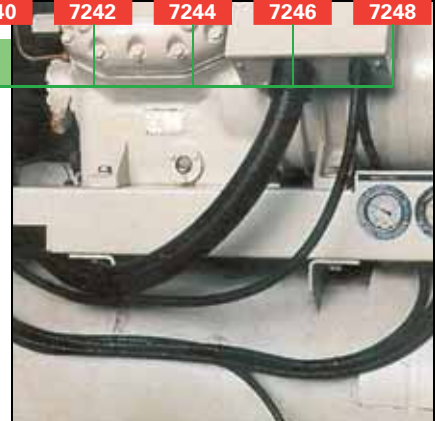

artikelnr.	diameter uitwendig (mm)	diameter inwendig (mm)	minimale buigradius (mm)	rollengte (mtr)
7230	11,6	8,4	15	100
7232	12,9	9,9	20	100
7234	15,8	12,7	35	100
7236	18,5	14,3	40	100
7238	21,1	16,6	45	50
7240	25,4	21,3	50	50
7242	34,5	29,0	65	25
7244	41,4	36,0	90	25
7246	49,0	43,0	95	25
7248	54,0	47,7	100	25

Hulpmateriaal



extra nette afwerking bij het opleveren van uw projecten

compleet tot in de finesses

Om het programma van installatiematerialen werkelijk compleet te maken biedt Attema vanzelfsprekend ook een assortiment hulpmiddelen. In al hun verscheidenheid kenmerken ze zich door dezelfde praktische Attema kwaliteit.

Attema heeft het allemaal: van de spectrosonde voor het opsporen van verstoppingen in leidingen die in betonnen wanden of vloeren zijn ontstaan, tot en met een grote reeks afdichtdopjes voor buis of flex.

Voor de finishing touch, ten slotte, is er een ruime keus aan montageplaten en sierafdekplaten voor de perfecte afsluiting van elke inbouw- of centraaldoos.



TME Montageplaat vlak

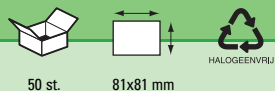

50 st. 81x81 mm

1412



wit

1391



crème



- Geschikt voor enkelvoudig opbouwschakelmateriaal.

TMK Montageplaat vlak

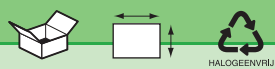

50 st. 79x121 mm

1414



wit

1371



crème



- Geschikt voor tweevoudig opbouwschakelmateriaal en combinaties.

TMS Montageplaat vlak

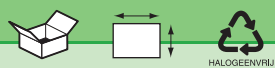

50 st. 77x140 mm

1416



wit

1385



crème

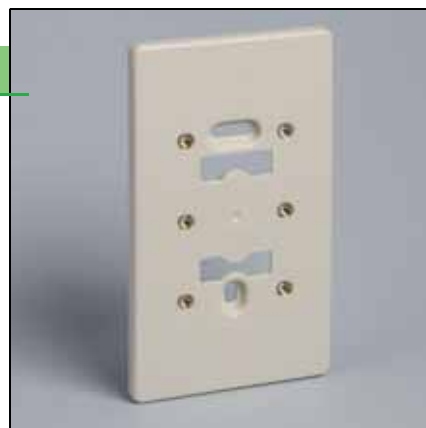

- Geschikt voor samenbouw van enkelvoudig opbouwschakelmateriaal en voor combinaties.

TMU Montageplaat



50 st. 85x121 mm

1401



crème

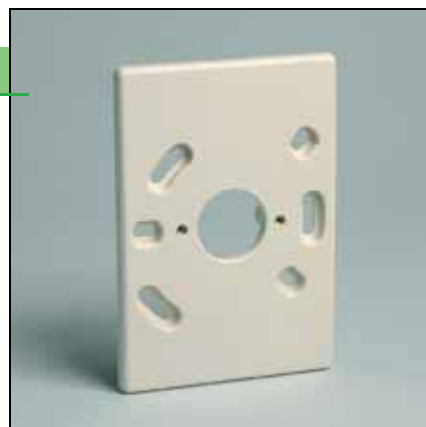

- Geschikt voor standaard opbouwschakelmateriaal en Perilex contactdoos.
- Te monteren op las-, centraal- en Perilex dozen.
- Toepasbaar bij montage van wandcontactdozen boven verlaagde plafonds.

Sierafdekplaat verend rond



100 st. 125 mm

1340



- Te bevestigen met 1 schroef.
- Sluit strak aan tegen plafond.
- Geschikt voor het afdekken van centraaldozen.
- 4 uitvoermogelijkheden t.b.v. tweeklingsnoer, VMVL-snoer, minikoker, e.d.

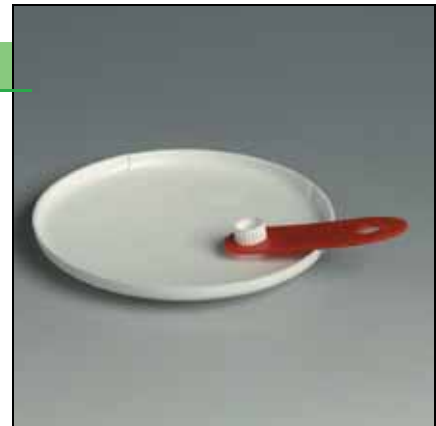

Sierafdekplaat vierkant

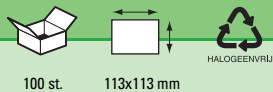

100 st. 113x113 mm

1358



- Te bevestigen met 1 schroef.
- Sluit strak aan tegen het plafond.
- Geschikt voor het afdekken van centraaldozen.
- Uitvoermogelijkheid t.b.v. tweeklingsnoer, VMVL-snoer, minikoker, e.d.



Afdekplaat rond

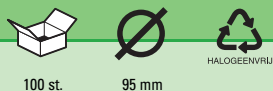

100 st. 95 mm

1331



- Geschikt voor het afdekken van centraaldozen, inbouwdozen en Perilex dozen.
- Zelfklemmend door verende klauwtjes.



Moffenbuis voor 19 mm buis



25 lgt.

5342

5339

3 mtr

4 mtr

- Starre buis voor het maken van mofverbindingen.
- Doorsnede inwendig: 19,5 mm.

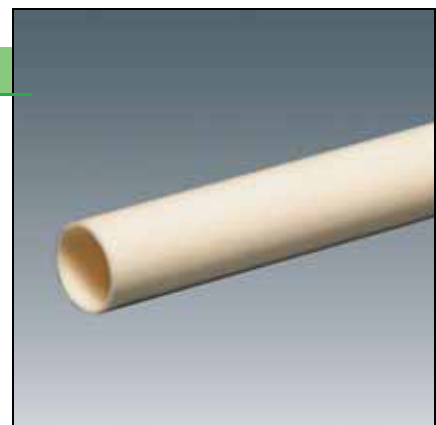

Buismof



10 x 50 stuks

2807



16 mm

2808



19 mm

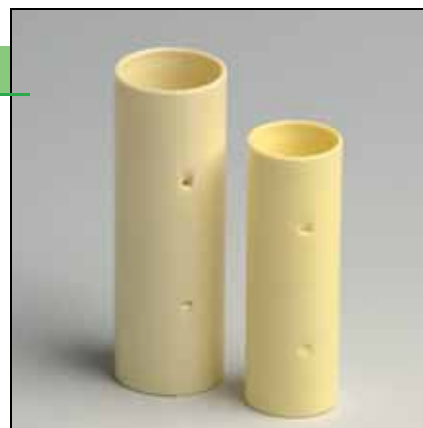

- Geven zonder lijmen een zeer solide verbinding.
- Toepasbaar zowel bij starre buis als bij flexibele buis.

Verloopmof



100 stuks

1290

4170

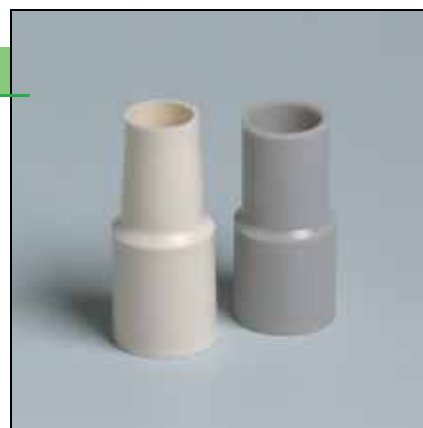

- Art.nr. 1290: 19 mm buis naar 16 mm buisvoer.
- Art.nr. 4170: 16 mm buis naar 19 mm buis.

Spectrosonde



1 st.

2900



- Voor het opsporen van verstoppingen in buis.
- Compleet, in stalen koffer.
- Werkt op 9 V. batterijen.
- Bestaat uit zender, ontvanger, taststaaf, en sonde.

Sonde



1 st.

2650



- Veer 10 m.

Zender zonder sonde

2660



1 st.



Ontvanger met taststaaf

2670



1 st.



Afdichtdop

2751

2750



naturel



HALOGEENVRIJ

1000 st.



5 mm



7 mm



- Geschikt voor gaten in bekisting bij gebruik penvaststelsel.

Afdichtdop

2570



naturel



HALOGEENVRIJ

1000 st.



11 mm



Afdichtdop

2700



blauw



HALOGEENVRIJ

1000 st.



14 mm

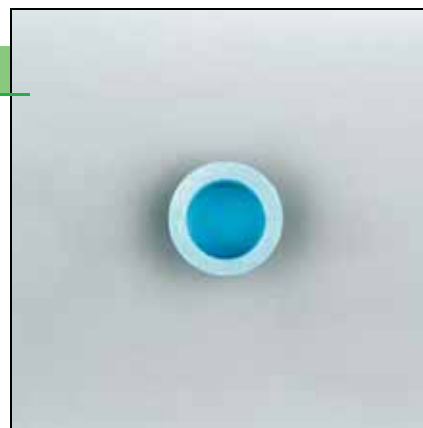

- Geschikt voor starre buis 16 mm.

Afdichtdop

2740



naturel



HALOGEENVRIJ

1000 st.



16 mm



- Geschikt voor moffenbuis 16 mm.

Afdichtdop

2710

2711



17 mm



HALOGEENVRIJ

1000 st.



rood



naturel

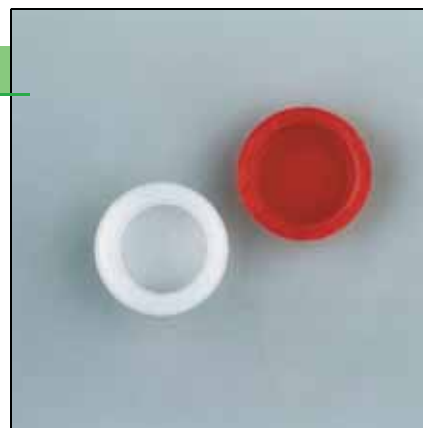

- Geschikt voor buisvoeren 16 mm en starre buis 19 mm.

Afdichtdop

2720



naturel



HALOGEENVRIJ

1000 st.



18,8 mm



Afdichtdop



1000 st.



19,6 mm



HALOGEENVRIJ

2730



groen

2731



natuur

- Geschikt voor buisvoeren 19 mm en moffenbuis 19 mm.



Afdichtdop



1000 st.



natuur



HALOGEENVRIJ

2770



12,5 mm

2690



16,5 mm

2780



21 mm

- Art.nr. 2770: geschikt voor electroflex 16 mm.
- Art.nr. 2690: geschikt voor buisvoeren 16 mm.
- Art.nr. 2780: geschikt voor electroflex 25 mm.



Trekveer



1 st.

11760



10 m

11772



15 m

11769



20 m

- Gemaakt van nylon.
- Voorzien van ronde kop aan één zijde, dus ook te gebruiken bij flexibele buis.



Tekeninghoes



1 st.

12500



A5

16x23 cm

12501



A4

23x32 cm

12502



A3

32x44 cm

- Bescherming tegen regen, vuil e.d.
- Transparante kunststof.
- Handige sluiting.



Tekeninghoes



1 st.

- Bescherming tegen regen, vuil e.d.
- Transparante kunststof.
- Handige sluiting.

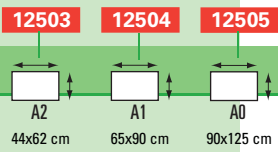

Tekeninghoes



1 st.

- Bescherming tegen regen, vuil e.d.
- Transparante kunststof.
- Handige sluiting.

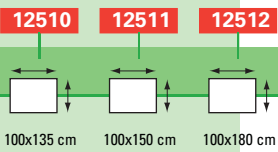

verklaring van de iconen



Verpakkingseenheid



Zonder aansluitdraden



Inwendige diepte



Lay-out van buisvoeren bij lasdoos

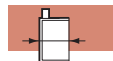

Uitwendige afmeting



Lasdoos met achterinvoer



Diameter



Lasdoos met ongelijk liggende buisvoeren



Inwendige diameter



IP waarde

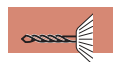

Diameter van het te boren gat



Halogeenvrij materiaal



Diameter van de te gebruiken rondzaag



Met Felsmoeren

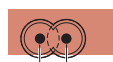

Hart-op-hart maat van de te boren gaten



Zonder Felsmoeren



Breedte x Hoogte



Nominale stroom (A)



Hoogte



Lekstroom (mA)

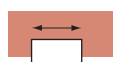

Lengte



Onderlinge afstand draadkam

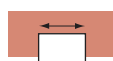

Breedte



Adapter met labelvenster



Geleverd met insteekkleem



Adapter zonder labelvenster



Kleur



Nieuw product



Met aansluitdraden



Schelluinsestraat 1, 4203 NJ Gorinchem
Postbus 58, 4200 AB Gorinchem

Telefoon (0183) 650 650
Telefax (0183) 650 750

Internet www.attema.com
E-mail elektro@attema.com

