

 **Schnabl**<sup>®</sup>

**Slim bevestigen**



 **Schnabl**<sup>®</sup>

**HF**  
HALOGEN FREE



Scan deze tag voor Schnabl nieuws,  
productinformatie en de praktische gebruikersfilm.



Wil je geïnformeerd worden als er een nieuwe versie van het Schnabl boek uitkomt?  
Stuur dan een kort bericht met je gegevens naar [info@hemmink.nl](mailto:info@hemmink.nl) o.v.v.  
"Schnabl boekje" en wij houden je op de hoogte.

## Inhoudsopgave

Voorbeelden Euro-Clip toepassingen	6
Wat gebruik ik waar?	7
Montage- / situatietabel	8
<b>Buisbevestiging systeem</b>	
Schiet-Clip SC	10
Euro-Clip - EC	12
Euroklempug voor beton en steen - ESD	14
Euro-gootclip voor kabelgoten ESV - EDV	16
Draadgootbeugel GTH	18
Draadgootbeugel SH25 + GTH	20
Euro-Draadeindclip - SGC	22
Euro-Schietplaatje voor schietmontage - ESP	24
Euro-Afstandhouder - EAH	26
Euro-Clip verbinder - ECV	28
Euro-Stapelclip - STA	30
Plakclip - EKP	32
Isolatieklempug - DHI	34
Afdichtkap - UVB	36
Buisklempug - AKS	38
<b>Kabelbevestiging systeem</b>	
Kabelbeugel voor schietmontage - KBS	40
Kabelbeugel met of zonder klempug - KB / KBZ	42
Kabelbundelbeugel klempug - SH / SHS	44
Kabelbeugel voor oprastersysteem - TB	46
<b>Bevestigings-componenten</b>	
Duimnagel klempug - DSN	48
Leidingklempug - ESS / DSS	50
Bandklempug - DKS	52
WHK 608 kabeldoos (Wiska)	56
Slagzadel - C-Fix	58
Flexbuisclip	58
Inslagbeugel (zie JMV catalogus)	60
Inslagpug - HW (zie JMV catalogus)	62
Universele montageplaat (zie JMV catalogus)	64
<b>Overig</b>	
Boorstop Ø 6 mm - SDS	66
Service- en onderhoudskoffer	68
Artikelnummeroverzicht voor de groothandel	70
Technische specificaties	78
Halogeenvrij kunststofverklaring	79
Contact	82
Index	83

**Nieuw in ons assortiment**



Schiet-Clip - SC grijs  
pagina 10



Schiet-Clip SC  
donkergrijs/Hostaliet  
pagina 10



Schiet-Clip - SC rood  
pagina 10



Euro-Clip - EC wit  
pagina 12



Euro-Clip - EC zwart  
pagina 12



Klempplug - ESD wit  
pagina 14



Klempplug - ESD zwart  
pagina 14



Draaaindclip - SGC  
pagina 22



Kabelbeugel- KB 10 zwart  
pagina 42



Fixeersokkel  
pagina 54

**Schnabl: tijdwinst door slimmer installeren**

Schnabl heeft een compleet assortiment aan tijdbesparende en eenvoudig te monteren bevestigingsmaterialen. De basis is de veelzijdige Euro-Clip (EC).

**Kostenbesparing**

De Euro-Clip is op nagenoeg alle materialen te bevestigen en met veel verschillende accessoires te combineren. Zo kun je in alle situaties snel en gemakkelijk buis en kabel bevestigen en een aanzienlijke kostenbesparing realiseren!

**Innovatie**

Alle Schnabl producten worden ontwikkeld vanuit de praktijk. Dankzij terugkoppeling van een grote groep enthousiaste installateurs heeft Schnabl een productenpakket ontwikkeld dat voor elke situatie een praktische oplossing biedt. Stuk voor stuk innovaties!



## Voorbeelden Euro-Clip toepassingen



EC + ESD pag. 12, 14



EC + ESV/EDV pag. 16



EC + SGC pag. 22



EC + KB pag. 42



EC + STA pag. 30



EC + ECV pag. 28



EC + UVB pag. 36



EC + HW-XL pag. 62

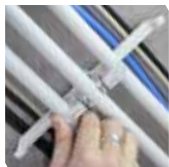

EC + KBS20 pag. 40



EC + EKP pag. 32



EC + DHI pag. 34



EC + HW-Pro pag. 62



EC + schetsplaat  
pag. 64



EC + zakleidingplaat  
pag. 64



EC + schroef

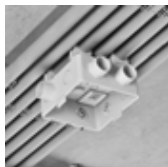

EC + WHK-doos pag. 56





## Buisbevestiging

## Wat gebruik ik waar?





Ondergrond	Euro-Clip + accessoires / hulpstuk	pagina
	SC	10
	EC + ESD 30 alternatief: AKS	12, 14 38
	EC + SGC	12, 22
	EC + JMV spaanplaat Schroef	12
	EC + ESD 11	12, 14
	EC + HW-Pro + schroef (zie JMV catalogus)	12, 62
	EC + HW-Maxi (zie JMV catalogus)	12, 62
	C-Fix (Metal Stud wanden)	58
	EC + HW-Pro (zie JMV catalogus) + schroef	12, 62
	EC + HW-XL (zie JMV catalogus)	12, 62
	EC + ESD 45	12, 14
	EC + HW-XL (zie JMV catalogus)	12, 62
	EC + ESV of EDV	12, 16
	alternatief: TA + TB + TAP2	46
	SC	10
	EC + EKP	12, 32
	EC + zelftapperschroef (zie JMV catalogus)	12
	EC + ESV	12, 16
	EC + EKP	12, 32
	EC + ESD 80 (isolatie max. 5 cm)	12, 14
	EC + DHI	12, 34

## Montage- / situatietabel

## Buisbevestiging

Situatie	Euro-Clip + accessoires / hulpstuk	pagina
 Schietmontage	SC EC + ESP EC + KBS	10 12,24 12,40
 Halogeenvrijebuis + kabeldozen	EC + EAH	12, 26
 Stapelen van buis	EC + ECV EC + STA	12, 28 12, 30
 Stapelen van kabel	TA + TB + TAP	46

## Montage- / situatietabel

Situatie	Euro-Clip + accessoires / hulpstuk	pagina
 Zicht	EC - Zwart & wit EC + UVB	12 12, 36
 Kabels + buisbevestiging	EC + KBS20 EC + KB10 EC + KB20 EC + KBZ EC + SH25 EC + SH50	12, 42 12, 42 12, 42 12, 42 12, 44 12, 44
 Vloermontage	ESS / DSS	50
 Buismontage	EC + ECV	12, 28
 Gootmontage	EC + EDV EC + ESV WHK kabeldoos (Wiska)	12, 16, 64 12, 16, 64 56

## Schiet-Clip - SC

**NIEUW**

## Buisbevestiging

Om in te spelen op de ontwikkelingen in de markt heeft Schnabl een schietbare Euro-Clip (de Schiet-Clip SC) ontwikkeld, die met een schiethamer direct op de ondergrond geschoten wordt. De universele Schiet-Clip (SC) combineert een innovatieve en stofvrije installatie met montagesnelheid. Het Schiet-Clip design past binnen het Schnabl Euro-Clip systeem waardoor de Euro-Clips moeiteloos aan weerszijden van de Schiet-Clip geschoven kunnen worden.

De Schiet-Clip is zo ontworpen dat deze zich, op de nagelgeleider van de meeste in de markt voorkomende schiethamers, vastklemt en is op vrijwel alle soorten ondergronden te schieten, variërend van beton tot staal. Met deze snelle, stofvrije en kostenbesparende manier van installeren, blijft de Schnabl kwaliteit gewaarborgd.



Hilti



Spit



**SNELLE  
MONTAGE**



### Voordelen

- ✓ Snelle, efficiënte en kostenbesparende manier van bevestigen
- ✓ Zadel klemt zich vast op de nagelgeleider voor een gemakkelijke verwerking
- ✓ Maakt onderdeel van het beproefde Schnabl systeem
- ✓ Stofvrije installatie
- ✓ Geschikt voor montage op: beton, kalkzandsteen, metselwerk en staal
- ✓ Conform IEC 61386
- ✓ UV bestendig
- ✓ Temperatuurbestendigheid: -10°C tot +85°C
- ✓ Halogeenvrij en siliconenvrij
- ✓ Materiaal: Polypropyleen
- ✓ Kleur: lichtgrijs, donkergrijs (Hostaliet) en rood (standaard), andere kleuren op aanvraag leverbaar

**Schnabl**



Hemmink Artikel nr.	type	Omschrijving	Ø diameter buis mm/inch	VPE
230285	SC 19 grijs	Schiet-Clip	19 mm - 3/4"	100
230295	SC 19 donkergrijs/Hostaliet	Schiet-Clip	19 mm - 3/4"	100
230290	SC 19 rood	Schiet-Clip	19 mm - 3/4"	100

### Installatieadvies

- ✓ Universele montage, schietbaar en schroefbaar
- ✓ Links en rechts te combineren met de alom bewezen Schnabl Euro-Clip (EC)
- ✓ Geschikt voor alle gangbare elektrische en pneumatische merken schiethamers
- ✓ Hilti type: GX120 en BX3
- ✓ Spit type: 700E, 700P en 800E
- ✓ Beugelafstand max. 40 cm
- ✓ Rode SC/EC: Brandmeldsystemen en beveiligingsinstallaties
- ✓ Donkergrijze/Hostaliet SC/EC: Zichtwerk in bedrijfspanden, technische ruimtes en voor zakleidingen

## Euro-Clip - EC

De Schnabl Euro-Clip is een veelzijdige buisclip die eenvoudig op vrijwel alle soorten ondergrond te gebruiken is. Dankzij het uitgebreide pakket accessoires kun je in elke situatie een solide en professionele bevestiging realiseren. Nieuw zijn de witte en zwarte Euro-Clip en bijpassende voetjes (ESD, pag 14) , die ideaal zijn voor montage op zichtlocaties.

## Buisbevestiging



**NIEUW**

### Voordelen

- ✓ Snel te monteren op alle ondergronden
- ✓ Halogeenvrij en UV bestendig
- ✓ Temperatuurbestendigheid: -20°C tot +85°C
- ✓ Recyclebaar ABS kunststofmateriaal
- ✓ Getest volgens IEC 61386
- ✓ Herbruikbaar
- ✓ Na installatie eenvoudig uit te lijnen
- ✓ Altijd een strakke installatie
- ✓ Modulair koppelen, middels stekerbaar verbinden
- ✓ Alle maten Euro-Clips willekeurig door elkaar te koppelen
- ✓ Stapelbaar, dus ruimtebesparend
- ✓ Kleur: lichtgrijs (standaard), donkergrijs/Hostaliet, crème, groen, rood, wit en zwart
- ✓ Combinaties mogelijk met: EC, EDV, ESV, ESD, ESP, EAH, ECV, SGC, KBS, KB, DHL, STA, UVB, EKP, AKS en SH

Hemmink artikelnr.	Type	Ø diameter buis mm/inch	VPE
2300216	EC 16 grijs	16 mm - 5/8"	50
230216	EC 16 grijs	16 mm - 5/8"	200
230316	EC 16 wit	16 mm - 5/8"	200
230416	EC 16 zwart	16 mm - 5/8"	200
230816	EC 16 donkergrijs/Hostaliet	16 mm - 5/8"	200
230916	EC 16 crème	16 mm - 5/8"	200
2300219	EC 19 grijs	16 mm - 5/8"	50
230219	EC 19 grijs	19 mm - 3/4"	200
230319	EC 19 wit	19 mm - 3/4"	200
230419	EC 19 zwart	19 mm - 3/4"	200
230819	EC 19 donkergrijs/Hostaliet	19 mm - 3/4"	200
230919	EC 19 crème	19 mm - 3/4"	200
230929	EC 19 rood	19 mm - 3/4"	200
230939	EC 19 groen	19 mm - 3/4"	200
230220	EC 20 grijs	20 mm	100
230222	EC 22 grijs	22 mm - 7/8"	100
230225	EC 25 grijs	25 mm - 1"	100
230935	EC 25 rood	25 mm - 1"	100
230937	EC 25 zwart	25 mm - 1"	100
230228**	EC 28 grijs	28 mm	100
230232	EC 32 grijs	32 mm	50
230237*	EC 37 grijs	37 mm	50
230240	EC 40 grijs	40 mm	50
230250	EC 50 grijs	50 mm - 2"	50

\* Op aanvraag leverbaar.

\*\*Euro-Clip 28 ideaal voor toepassing met Cellflex coax antennekabel.

### Installatieadvies

- ✓ Beugelafstand max. 40 cm
- ✓ Groene EC: Noodverlichting en zusterpost meldsystemen
- ✓ Rode SC/EC: Brandmeldsystemen en beveiligingsinstallaties
- ✓ Donkergrijze/Hostaliet SC/EC: Zichtwerk in bedrijfspanden, technische ruimtes en voor zakleidingen

## Euro klemplug voor beton en steen - ESD

De ESD is bij uitstek de plug om de Euro-Clip solide en snel te bevestigen. De plug haalt zijn kracht uit het nooit geëvenaarde Schnabl plug-principe. Dankzij dit principe heeft de plug, afhankelijk van type en ondergrond, maar liefst een uittrekwaarde van ca. 250 N in beton! De ESD is ook prima te gebruiken in gipsplaat, Fermacell of gasbetonmateriaal. (Maximaal 3 Euro-Clips per bevestiging)

Dankzij het voetje van deze Euro-klemplug is de Euro-Clip ook na installatie nastelbaar zodat je de installatie eenvoudig kunt uitlijnen en verzekerd bent van een fraaie afwerking.



ESD

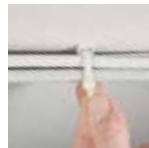

Kabelbundelbandje

### Voordelen

- ✓ Ongeëvenaard Schnabl plug-principe
- ✓ Tijdbesparend
- ✓ Geschikt voor alle Euro-Clips
- ✓ Hoge belasting tot 25 kg mogelijk
- ✓ Halogeenvrij en UV bestendig
- ✓ Verschillende pluglengtes
- ✓ Boren ø 6 mm
- ✓ Temperatuurbestendigheid: -20°C tot +85°C



De ESD plug kun je eenvoudig verwijderen door de plug met de hand, tegen de klok in, terug te draaien. Verder is in het voetje een uitsparing aanwezig, hierdoor kun je ook een kabelbundelbandje toepassen voor het bevestigen van afwijkende maten kabels of installaties.

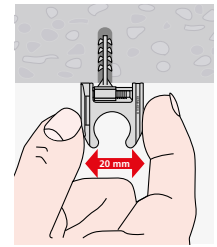
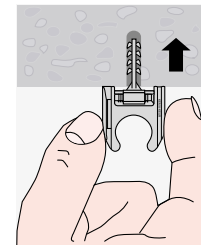
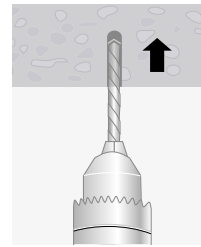

Hemmink artikelnr.	Type	ESD pluglengtes in mm	Ondergrond	VPE
230311	ESD 11 grijs	11	Gips	200
230330	ESD 30 grijs	30	Beton	100
230331	ESD 30 donker grijs	30	Beton	100
230332	ESD 30 wit	30	Beton	100
230333	ESD 30 zwart	30	Beton	100
230345	ESD 45 grijs	45	Steen / gasbeton	100
230380	ESD 80 grijs	80	Isolatie (max. 5 cm)	50





## Euro-Gootclip voor kabelgoten - ESV / EDV

In de praktijk komt het voor dat je in kabelgoten geen kabels meer kunt plaatsen omdat deze al gevuld zijn of omdat er scheiding gewenst is. De ESV of EDV, afhankelijk van het type goot, is dan de oplossing om buizen te monteren aan de buitenzijde van de kabelgoot. Hierdoor kun je één of meerdere buizen eenvoudig en strak aan de kabelgoot monteren.



ESV



EDV



JMV opzetveerklem (ACS)  
systeemplafond

### Voordelen

- ✓ Strakke installatie aan buitenzijde goot
- ✓ Gemakkelijk toe te passen
- ✓ Voor rond gat en sleuf gat
- ✓ Moeiteloos monteren aan volle goot
- ✓ Geen scheidingwand nodig
- ✓ Geschikt voor alle maten Euro-Clips
- ✓ Ook geschikt voor kabelbundelbandjes
- ✓ Euro-Clip blijft nastelbaar voor uitlijnen
- ✓ Halogeenvrij en UV bestendig, aansluitend op uw installatie



Kabelbundelbandje

## Buisbevestiging

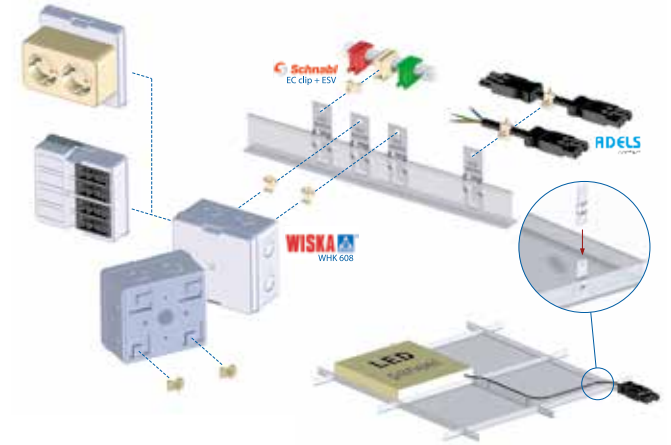

Hemmink artikelnr.	Type	Omschrijving	Combinatie mogelijk met:	VPE
230810	EDV	Euro-gootclip voor sleuf gat	alle Euro-Clips	200
230811	ESV	Euro-gootclip voor rond gat Ø 6 mm	alle Euro-Clips	200

Geschikt voor plaatmateriaal 0.5 t/m 1.1 mm

### Installatieadvies

- ✓ Beugelafstand max. 40 cm
- ✓ Groene EC: Noodverlichting, zusterpost meldsystemen, CAI installaties, "Schone" groepen computer systemen
- ✓ Rode EC: Brandmeldsystemen en beveiligingsinstallaties

## Draadgootbeugel - GTH

Eenvoudig te monteren op elke gewenste draadgoot zonder gereedschap!  
Deze beugel is een handig hulpmiddel voor montage van lasdozen en horizontale leidingen langs een draadgoot.

Wanneer u leidingen aan een draadgoot wilt monteren, kan dit eenvoudig in combinatie met de Euro-Clip (EC).

Je gebruikt de draaivergrendeling (EDV) voor het sleufgat of de steekverbinding (ESV) voor het ronde gat.  
Moet u een zakleiding van plafond naar goot monteren? Ook dat is geen probleem met deze oplossingen van Schnabl.

Voor het aanbrengen van de meeste standaard kabeldozen volstaat de kabeldoos clip (SDC).  
Druk en vast!



GTH



EDV



SDC



ESV



18

19

### Voordelen

- ✓ Eenvoudig te monteren zonder gereedschap
- ✓ Voor de montage van lasdozen en horizontale leidingen

### Installatieadvies

- ✓ Beugelafstand max. 30 cm
- ✓ Groene EC: Noodverlichting, zusterpost meldsystemen, CAI installaties, "Schone" groepen computer systemen
- ✓ Rode EC: Brandmeldsystemen en beveiligingsinstallaties

Hemmink Artikel nr.	type	Omschrijving	VPE
230950	GTH	Draadgootbeugel	50
230590	SDC	Kabeldoosclip	200

## Draadgoot kabelbeugel - SHS25 + GTH

Kabelbeugels (SH25) voor montage op de zijkant van de draadgoot worden toegepast met behulp van de draadgootbeugel (GTH). Het scheiden van elektriciteits- en datakabel kan hiermee eenvoudig geregeld worden en voorkomt elektromagnetische interferentie.

### Signaalleidingen

Ook montage van de Euro-Clip onder de kabelbeugel is mogelijk. Door gebruik van gekleurde Euro-Clips (EC) onderscheidt je heel eenvoudig diverse signaalleidingen. Zoals daar zijn, rood: brandmeldsystemen en beveiligingsinstallaties, groen: zusterpost meldsystemen, CAI installaties en "schone" groepen voor computersystemen

Voor alle variaties geldt: Druk, klem en vast

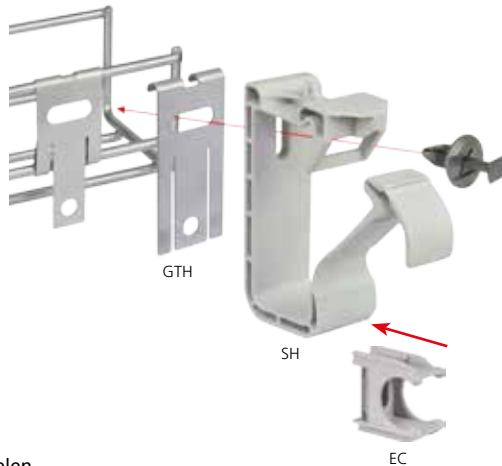

### Voordelen

- ✓ Eenvoudig te scheiden bekabeling
- ✓ Voorkomt van elektromagnetische interferentie, bijv. bij datakabels
- ✓ Solide constructie door speciaal rug profiel
- ✓ Gemakkelijk te (her)-openen
- ✓ Degelijke vergrendeling
- ✓ Temperatuurbestendigheid: -20°C tot +85°C
- ✓ De kabelbeugel (SH) combineert met elke maat en kleur Euro-Clip voor (signaal, stuur) leidingen



Hemink Artikel nr.	type	Omschrijving	VPE
230951	SHS25 + GTH *	Kabelbeugel	50

\*complete set wordt in losse delen geleverd

### Installatieadvies

- ✓ Beugelafstand max. 30 cm
- ✓ Groene EC: Noodverlichting, zusterpost meldsystemen, CAI installaties, "Schone" groepen computer systemen
- ✓ Rode EC: Brandmeldsystemen en beveiligingsinstallaties

## Euro-Draaieindclip - SGC

**NIEUW**

## Buisbevestiging

Ook voor het bevestigen aan draadeinden heeft Schnabl een oplossing: de SGC draaieindclip. Deze clip kan zowel aan M8 als M10 draadeinden bevestigd worden en fungeert hierdoor als solide basis voor alle Euro-Clips. De SGC draaieindclip is bij uitstek de oplossing om elektrabuïsen of kabel te monteren aan pendels van kabelgoten en hangende installaties.

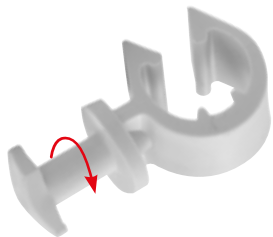

SGC draaibevestiging

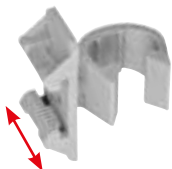

SGC schuifbevestiging

22

### Voordelen

- ✓ Voor zowel M8 als M10 draaieind
- ✓ Strakke en uniforme uitstraling van de installatie
- ✓ Euro-Clip blijft nastelbaar voor uitlijnen
- ✓ Met één hand te monteren
- ✓ Meerdere buïsen op één pendel mogelijk
- ✓ Geschikt voor alle maten Euro-Clips
- ✓ Temperatuurbestendigheid: -20°C tot +85°C



Afhankelijk van het benodigd aantal buïsen kun je met de SGC een carrousselopstelling van buïsen rondom het draaieind maken. Hierdoor ontstaat als het ware een koker van elektrabuïsen, een ideaal alternatief voor een kostbare kabelgoot of andere voorziening.



SGC draaibevestiging



SGC schuifbevestiging

23

Hemmink artikelnr.	Type	Omschrijving	Geschikt voor Ø draaieind	Combinatie mogelijk met:	VPE
230360	SGC	Euro-Draaieindclip draaibevestiging	M8 + M10	alle Euro-Clips	100
230361	SGC	Euro-Draaieindclip schuifbevestiging	M8 + M10	alle Euro-Clips	100

### Installatieadvies

- ✓ Beugelafstand max. 40 cm

## Euro-Schietplaatje voor schietmontage - ESP

Gebruik je een schiethamer bij het bevestigen? Dan is de ESP heel gemakkelijk te combineren met de Euro-Clip. (Maximaal 3 Euro-Clips per bevestiging) Het speciale plaatje met conische opname past eenvoudig op de meest voorkomende schiethamers, zoals Hilti en Spit. Het Euro-Schietplaatje blijft ook goed zitten op de schietmond als er boven het hoofd gewerkt wordt.

Als er al een Euro-Clip gemonteerd is, kun je ook een plugloze kabelbeugel KBZ (pagina 42) toepassen. Deze is voor montage eenvoudig aan te schuiven en voorkomt onnodig boren.



Hilti



Spit



ESP

### Voordelen

- ✓ Voor alle gangbare schiethamers
- ✓ Stofvrij installeren
- ✓ Grote tijdwinst
- ✓ Zeer geschikt voor montage op stalen spanten
- ✓ Blijft goed zitten op schietmond
- ✓ Markering voor smetlijn
- ✓ Euro-Clip blijft nastelbaar voor uitlijnen
- ✓ Geschikt voor alle gangbare elektrische en pneumatische merken schiethamers
- ✓ Hilti type: GX120 en BX3
- ✓ Spit type: 700E, 700P en 800E



Kabelbundelbandje



Modulair koppelen, middels stekkerbaar verbinden, van alle maten en kleuren Euro-Clips door elkaar



Hemmink artikelNr.	Type	Omschrijving	Combinatie mogelijk met	VPE
230280	ESP	Euro-Schietplaatje	Alle Euro-Clips	100

Alternatief: Schiet-Clip - SC (pag.10) of de KBS multibeugel (pag.40).

### Installatieadvies

- ✓ Beugelafstand max. 40 cm
- ✓ Groene EC: Noodverlichting, zusterpost meldsystemen, CAI installaties, "Schone" groepen computer systemen
- ✓ Rode EC: Brandmeldsystemen en beveiligingsinstallaties

**Euro-Afstandhouder - EAH**

Tegenwoordig worden steeds vaker halogeenvrije buizen voorgeschreven en toegepast. Halogeen-vrije buizen zijn vaak lastig te buigen, vooral wanneer je een kabeldoos wilt passeren en buizen van en naar een kabeldoos wilt leiden.

De EAH afstandhouder van Schnabl zorgt voor voldoende afstand tussen de Euro-Clips, zodat moei-zaam buigen niet meer nodig is. Je bespaart montagetijd en levert tegelijk strak werk af!



EAH

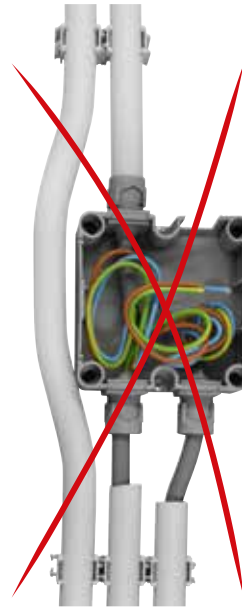

26

**Voordelen**

- ✓ Tijdbesparend installeren
- ✓ Geen buigveer nodig
- ✓ Strak uitgevoerde installatie
- ✓ Passend voor meest gangbare kabeldozen



De EAH afstandhouder is ook ideaal bij toepassing bij brandwerende doorvoeringen. Hierdoor is voldoende tussenruimte gegarandeerd voor de afdichting.

27

Hemmink artikelnr.	Type	Omschrijving	Combinatie mogelijk met	VPE
230660	EAH	Euro-Afstandhouder	EC 19, EC 20	200

## Euro-Clip verbinder - ECV

Bij het uitbreiden van bestaande installaties, o.a. renovatieprojecten, levert het 'stapelen' van nieuwe installaties veel gemak op. Ook zorgt het voor een flinke besparing op materiaalkosten.

Dankzij de Euro-Clip verbinder kun je, onafhankelijk van het merk beugel, verder monteren met de veelzijdige Euro-Clip. Boren of demontage is niet meer nodig! Ook wanneer je installaties moet monteren aan metalen of kunststof buizen in diameters tot 50 mm biedt de ECV voordelen.

Is de bestaande installatie al uitgevoerd met de Schnabl Euro-Clip? Kies dan voor de STA stapelclip, zie pagina 30.



ECV

28

### Voordelen

- ✓ Stapelmogelijkheid op bestaande installaties
- ✓ Geen boor of schiethamer nodig
- ✓ Snel en stofvrij installeren
- ✓ Te combineren met stapelbare Wiska WHK doos (Banula® systeem)
- ✓ Ook dwars te gebruiken
- ✓ Euro-Clip blijft nastelbaar voor uitlijnen
- ✓ Geschikt voor alle maten Euro-Clips
- ✓ Stapelen/verspringen van 16 mm naar 19 mm
- ✓ Temperatuurbestendigheid: -20°C tot +85°C



Kabelbundelbandje



De ECV biedt veel gemak bij het installeren van horizontale buis aan de steunen van zogenaamde computerpootvloeren bij serverruimtes.



Wiska WHK 608 kabeldoos



29

Hemmink artikelnr.	Type	Omschrijving	Combinatie mogelijk met	VPE
230812	ECV	Euro-Clip verbinder	alle Euro-Clips	200

## Euro-Stapelclip - STA

Zeker in de utiliteit is ruimtegebrek een veelvoorkomend probleem. De STA stapelclip komt voort uit de praktijk en biedt een oplossing door buisinstallaties gestapeld te monteren. De stapelclip kun je eenvoudig op de EC 19 en de EC 20 Euro-Clips monteren. Met de bijgeleverde EDV ontstaat een basis voor een volgende laag Euro-Clips.

Boren of schieten is niet nodig, met de stapelmethode is in deze situaties dan ook een aanzienlijke kosten- en tijdbesparing te behalen.

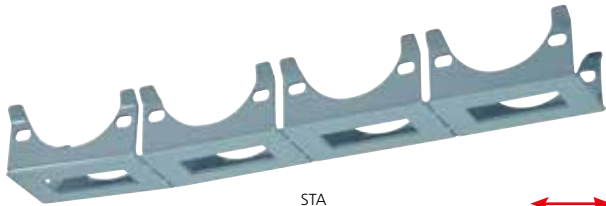

STA



EC + EDV



Kabelbundelbandje

### Voordelen

- ✓ Ruimtewinner
- ✓ Stapelmogelijkheid voor de EC 19 en EC 20
- ✓ 10 stuks per lengte
- ✓ Per stuk af te breken
- ✓ Strak installeren



De STA kan in enkelvoud ook gebruikt worden voor het maken van een zogenaamd 'viaduct' in buisinstallaties. Een professionele oplossing waar buizen elkaar kruisen.

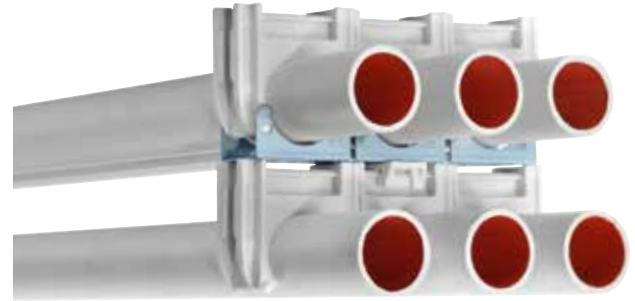

Hemmink artikelnr.	Type	Omschrijving	Combinatie mogelijk met	Strips	VPE
230670	STA	Euro-Stapelclip	EC 19, EC 20	10	100



## Plakclip - EKP

Voor situaties waar je niet mag of kan boren of schieten, biedt de Schnabl plakclip uitkomst.

Met behulp van een industriële lijm\* die past bij het type ondergrond is de plakclip eenvoudig toepasbaar op tal van plaatmaterialen zoals blik, metaal, hout, kunststof en composietmateriaal.  
\*Geschikte industriële lijm is bijvoorbeeld verkrijgbaar bij Sika Nederland B.V.



EKP



Kabelbundelbandje

### Voordelen

- ✓ Geschikt voor diverse soorten ondergrond
- ✓ Euro-Clip blijft nastelbaar
- ✓ Ideaal voor luchtkanalen
- ✓ Ook voor stalen spanten
- ✓ Geschikt voor alle maten Euro-Clips



TIP

In de praktijk wordt de EKP ook veel toegepast bij buismontage op /aan luchtkanalen.



Hemlink artikelnr.	Type	Omschrijving	Combinatie mogelijk met	VPE
230390	EKP	Plakclip	alle Euro-Clips	100

Opmerking: exclusief industriële lijm, dit is namelijk afhankelijk van de soort ondergrond.

### Installatieadvies

- ✓ Beugelafstand max. 40 cm
- ✓ Geschikt voor (Alu)scheepsbouw, luchtbehandelingstechniek (airco)

## Isolatieklempug - DHI

Als er een dik pakket isolatiemateriaal aanwezig is waarover je buis of kabels moet monteren, dan biedt de DHI Isolatieklempug uitkomst. Met deze plug, beschikbaar in diverse lengtes, kun je het isolatiepakket overbruggen en verkrijg je een stabiele basis voor de Euro-Clip. De Euro-Clip kun je eenvoudig monteren met een  $\varnothing$  4 mm spaanplaatschroef.

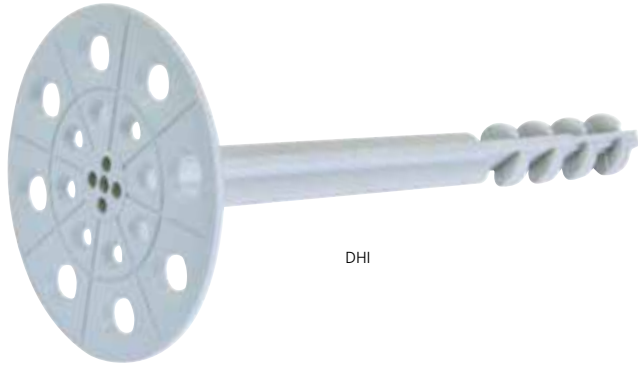

DHI

34

### Voordelen

- ✓ Ongeëvenaard Schnabl plug-principe
- ✓ Voor alle isolatiematerialen geschikt
- ✓ Geen koudebrug dankzij kunststof materiaal
- ✓ Vormt solide basis voor buis- en eventueel kabelbevestiging
- ✓ Ook toe te passen voor het rechtstreeks bevestigen van armaturen
- ✓ Geschikt voor alle maten Euro-Clips
- ✓ Temperatuurbestendigheid: -20°C tot +85°C



Bij kabelbevestiging in een geïsoleerde kruipruimte, kun je ook een plugloze kabelbeugel (KBZ, pag. 42) aan de Euro-Clip monteren, voor de bevestiging van kabels of leidingen.

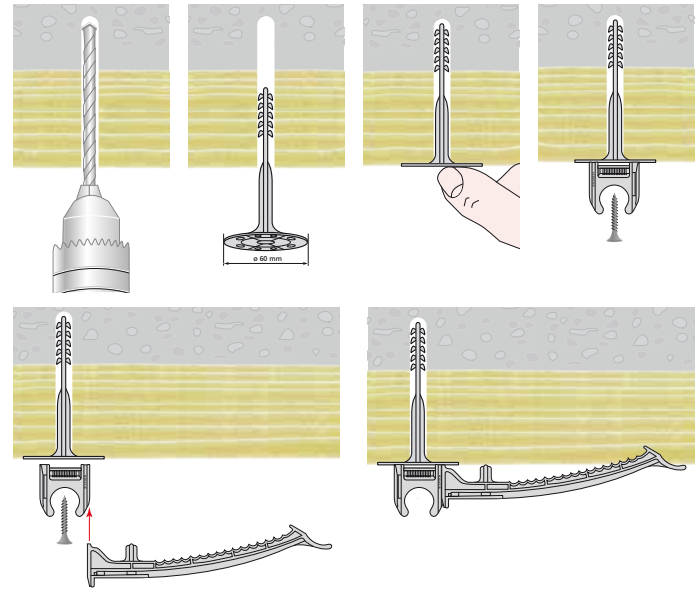

35

Hemmink artikelnr.	Type	Omschrijving	Schotel diameter in mm	geschikt voor isolatiepakket dikte in cm	VPE
230711	DHI 10	Isolatieklempug	60	4-6	175
230714	DHI 13	Isolatieklempug	60	6-8	150
230716	DHI 15	Isolatieklempug	60	8-10	125
230718	DHI 17	Isolatieklempug	60	10-14	75
230720	DHI 25	Isolatieklempug	50	15-20	75
230722	DHI 30	Isolatieklempug	50	21-25	75

Boordiameter  $\varnothing$  10 mm - minimale boordiepte in beton of steen ca. 45 mm.  
Houtschroef niet bijgeleverd.

### Installatieadvies

- ✓ Beugelafstand max. 30 cm
  - ✓ Maximale belasting\* : 550 N beton en volle baksteen, 500 N holle baksteen, 260 N gasbeton
  - ✓ Breukbelasting\* : 780 N beton, 707 N holle baksteen, 828 N volle baksteen, 378 N gasbeton
- \* geldt voor alle DHI uitvoeringen

**Afdekkap - UVB**

Als de installatie in het zicht gemonteerd wordt, kan het wenselijk zijn om de Euro-Clip van een afdekkap te voorzien. Dit levert in de praktijk een fraaie afwerking van de installatie op.

Voor alle Euro-Clips is er een passende afdekkap beschikbaar dat eenvoudig over de Euro-Clip geklikt kan worden.



UVB

36

**Voordelen**

- ✓ Voor elke Euro-Clip een passende afdekkap
- ✓ Ideaal voor zichtwerk, in parkeergarage of meterkast, etc.
- ✓ Ook functioneel als trekontlasting
- ✓ "Vandalismebestendig", verwijderbaar alleen met schroevendraaier!

**TIP**

De UVB biedt ook uitkomst wanneer je bij grotere installaties veel draad moet trekken en het losschieten van de eerste Euro-Clip tijdens het trekken wilt voorkomen. De UVB zorgt voor trekontlasting op de buis zodat het trekken van draad moeiteloos uitgevoerd kan worden.



37

Hemmink artikelNr.	Type	geschikt voor type Euro-Clip	VPE
230616	UVB 16	EC 16	100
230619	UVB 19/20	EC 19/20	100
230625	UVB 25	EC 25	100
230632	UVB 32	EC 32	50
230640	UVB 40	EC 40	50
230650	UVB 50	EC 50	50

**Buislempplug - AKS**

De AKS wordt veel toegepast in situaties waar flexibiliteit en het nastellen van de Euro-Clip minder noodzakelijk is. (b.v. enkele leidingen en lichtbanen) Zijdelings uitbreiden van de AKS kan eenvoudig worden gerealiseerd door aanliggende Euro-Clips. In de praktijk heeft de AKS, met vaste klemplug, een zeer hoge verwerkingsnelheid.

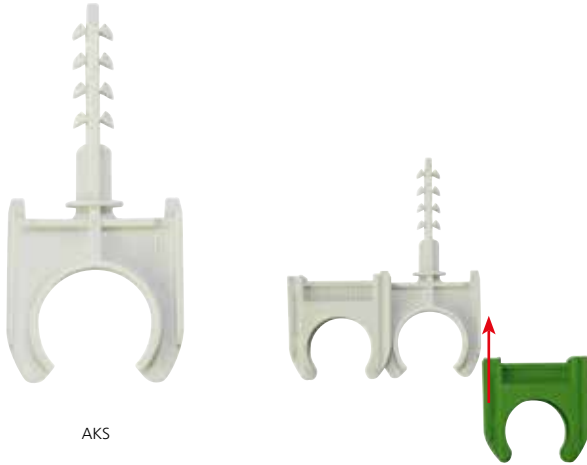

AKS

**Voordelen**

- ✓ Ongeëvenaard Schnabl plug-principe
- ✓ All-in-one oplossing
- ✓ Te combineren met Euro-Clips - EC
- ✓ Getest volgens IEC 61386
- ✓ Hoge verwerkingsnelheid
- ✓ Maatvoering tot 50 mm
- ✓ Gunstige prijsstelling
- ✓ UV bestendig
- ✓ Halogeenvrij en UV bestendig
- ✓ Temperatuurbestendigheid: -20°C tot +85°C



Hemmink artikelnr.	Type	Ø diameter buis mm / inch	VPE
230116	AKS 16	16 mm - 5/8"	100
230119	AKS 19	19 mm - 3/4"	100
230125	AKS 25	25 mm - 1"	100
230132	AKS 32	32 mm - 1 1/4"	100
230140	AKS 40	40 mm - 1,5"	50
230150	AKS 50	50 mm - 2"	50

**Installatieadvies**

- ✓ Beugelafstand max. 40 cm
- ✓ Groene EC: Noodverlichting, zusterpost meldsystemen, CAI installaties, "Schone" groepen computer systemen
- ✓ Rode EC: Brandmeldsystemen en beveiligingsinstallaties

## Kabelbeugel voor schietmontage - KBS

De innovatieve KBS kabelbeugel is bij uitstek het antwoord op steekbaar installeren en montage door middel van een gasschietamer of DSN duimnagel.

Met deze unieke kabelbeugel kun je grote hoeveelheden kabels en één of meerdere elektrabuizen nu in één beugel monteren.

Dit resulteert in de praktijk in een volwaardige vervanger van een kleine kabelgoot. Bijvoorbeeld in gebouwen waar vanwege ruimte of kosten naar een alternatieve oplossing uitgeweken moet worden. Je kunt eenvoudig Euro-Clips aanschuiven waarbij op de flanken zelfs afwijkende maten mogelijk zijn.

Het gebruik van de KBS kabelbeugel leidt in veel gevallen tot een aanzienlijke kostenreductie tot wel 50%!

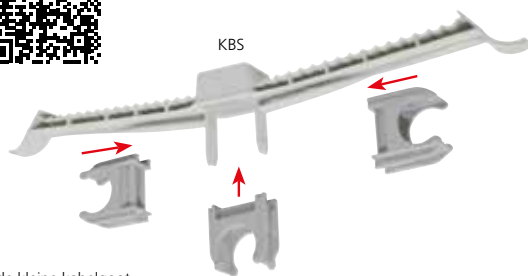

### 40 Voordelen

- ✓ Alternatief voor de kleine kabelgoot
- ✓ Schietbaar met alle gangbare schiethamers
- ✓ Ook te monteren met DSN duimnagel voor boorbevestiging
- ✓ Kabel en buismontage in één
- ✓ Tot 3 buizen in diverse afmetingen te monteren
- ✓ Met behulp van STA montage tot 6 buizen mogelijk
- ✓ Alle EC afmetingen (16-50 mm) zijdelings te monteren
- ✓ Temperatuurbestendigheid: -20°C tot +85°C



Bekijk en ervaar de vele mogelijkheden van de KBS20 in de demonstratieruimte van Hemmink. Bel je contactpersoon voor een afspraak.



Hemmink artikelnr.	Type	Omschrijving	Combinaties mogelijk met	VPE
230695	KBS20	Kabelbeugel schietmontage	Alle Euro-Clips (EC19 / EC20 alleen in het midden)	100

### 41 Installatieadvies

- ✓ Beugelafstand max. 30 cm
- ✓ Breedte 190 mm
- ✓ Polyamide
- ✓ Halogeenvrij en UV bestendig
- ✓ Siliconenvrij
- ✓ Zelfdovend
- ✓ Geschikt voor alle gangbare elektrische en pneumatische merken schiethamers
- ✓ Hilti type: GX120 en BX3
- ✓ Spit type: 700E, 700P en 800E
- ✓ Hilti type: GX120 en BX3



Hilti



Spit

**Kabelbeugel met/zonder klemplug - KB/KBZ**

Schnabl biedt een ruime keus in kabelbeugels. De uitvoering met plug is geschikt voor boormontage. Als er al een Euro-Clip gemonteerd is, kun je ook een plugloze kabelbeugel toepassen. Deze kun je voor montage eenvoudig aanschuiven. Dit voorkomt onnodig boren.

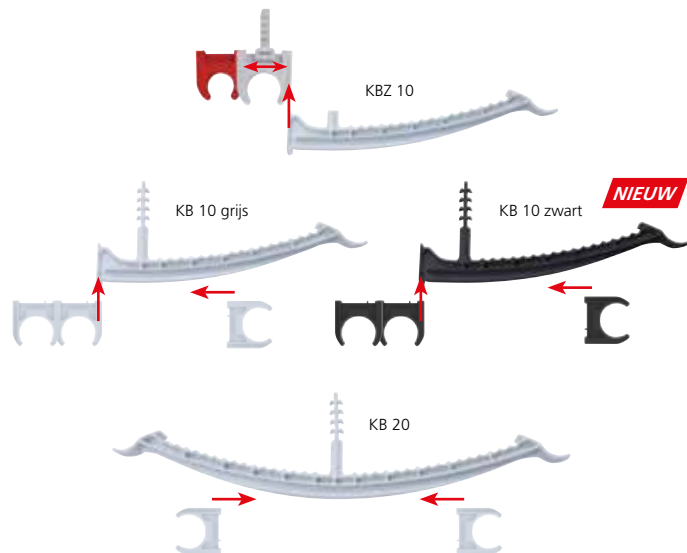
**Voordelen**

- ✓ Ongeëvenaard Schnabl plug-principe
- ✓ Dataoplossing bij uitstek
- ✓ Gepanenteerde snelsluiting
- ✓ Hoge bezwijkwaarde
- ✓ Zonder gereedschap, op later tijdstip uit te breiden, met EC
- ✓ Geschikt voor boorbevestiging
- ✓ Te combineren met Euro-Clip voor buisbevestiging
- ✓ Degelijk geconstrueerd
- ✓ Ook in plugloze uitvoering (KBZ)
- ✓ Temperatuurbestendigheid: -20°C tot +85°C

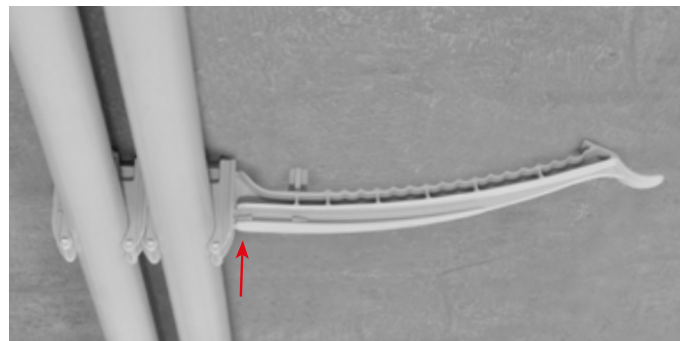

Hemmink artikelnr.	Type	Uitvoering	Klemplug	VPE
230675	KBZ 10	Enkel	zonder klemplug	50
230680	KB 10 grijs	Enkel	met klemplug	50
230681	KB 10 zwart	Enkel	met klemplug	50
230685	KB 20	Dubbel	met klemplug	25

**Installatieadvies**

- ✓ Beugelafstand max. 30 cm

**Kabelbundelbeugel klempug - SH/SHS**

HET alternatief voor de kleine kabelgoot. Bij installaties waar sprake is van grote kabelbundels is de kabelhouder (SH) een ideale en flexibele oplossing. Verkrijgbaar in enkele of dubbele uitvoering. In beide gevallen kun je, ook achteraf, kabels toevoegen of verwijderen.

Deze Schnabl kabelbeugel kun je eenvoudig met een Euro-Clip combineren zodat je met een enkele bevestiging zowel kabel- als buisbevestiging kunt combineren.

De openingen in de zij- en bovenkant van de SHS 25 maken het mogelijk om de kabelbundelbeugel aan zowel de wand als het plafond te bevestigen met een duimnagel (DSN) of een schroef.

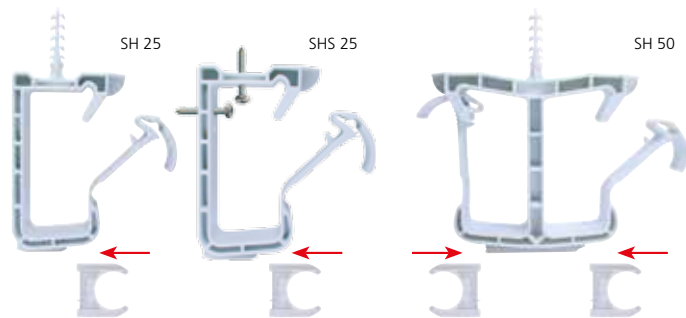
**Voordelen**

- ✓ Stekerbare/Data aftakoplossing bij uitstek
- ✓ Gepatenteerde snelsluiting
- ✓ Hoge bezwijkwaarde
- ✓ Ongeëvenaard Schnabl plug-principe
- ✓ Solide constructie door speciaal rugprofiel
- ✓ Zowel staand als zijdelings te gebruiken (alleen SH25)
- ✓ Gemakkelijk te (her-)openen
- ✓ Degelijke vergrendeling
- ✓ Te combineren met elke maat Euro-Clip voor buisbevestiging
- ✓ Temperatuurbestendigheid: -20°C tot +85°C

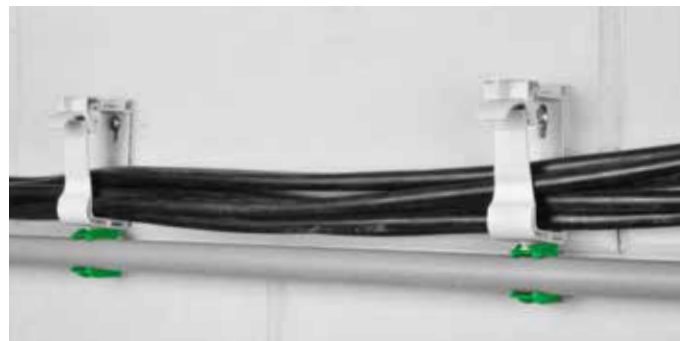
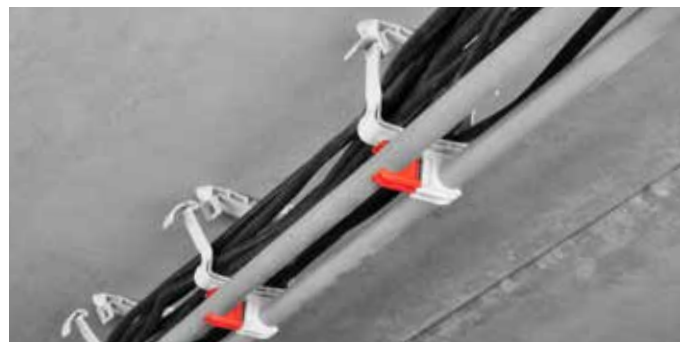

Hemmink artikelNr.	Type	Afmeting H x B (mm)	Uitvoering	VPE
230515	SH 25	85 x 50	Enkel	150
230530	SH 50	85 x 96	Dubbel	200
230516	SHS 25	58 x 50	Enkel zonder plug	150

**Installatieadvies**

- ✓ Beugelafstand max. 30 cm

**Kabelbeugel voor oprastersysteem - TB**

Minder bekend, maar zeker zo flexibel in gebruik, is de TB Kabelbeugel. Deze is eenvoudig te gebruiken en wordt altijd met een ankerstrip gecombineerd. De TA strip is in diverse lengtes en met én zonder plug leverbaar. Afhankelijk van de lengte van de strip kun je meerdere lagen kabels over elkaar bevestigen. Deze beugel is een uitkomst als aan het plafond of de goot onvoldoende ruimte is voor kabels.

De uitvoering zonder plug kun je combineren met TAP voetplaatjes waardoor bevestiging op plaatmateriaal mogelijk is met een tapper of houtschroef. De TAP voetplaatjes zijn ook een oplossing voor het bevestigen van kabels aan de onderzijde van een (volle) kabelgoot\*.

De kabelbeugel is ook een ideale oplossing als je veel kabels onder stucwerk moet verwerken. De kabels blijven goed aangeklemd waardoor je de muur eenvoudig kunt afwerken.

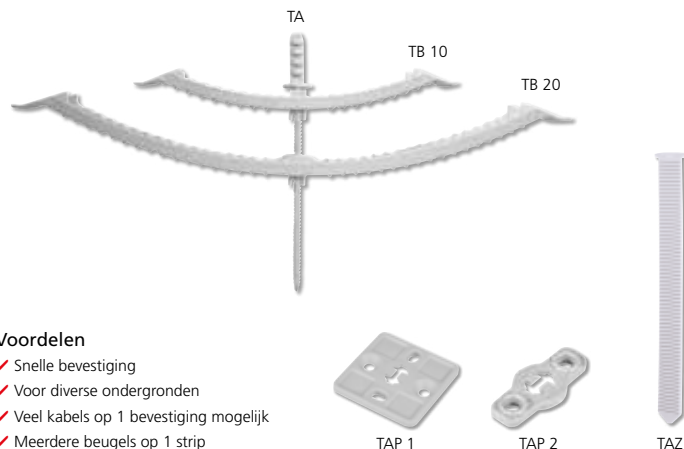
**Voordelen**

- ✓ Snelle bevestiging
- ✓ Voor diverse ondergronden
- ✓ Veel kabels op 1 bevestiging mogelijk
- ✓ Meerdere beugels op 1 strip
- ✓ Kabels worden goed aangeklemd
- ✓ Uitermate geschikt voor besturingskabels, TB10
- ✓ Eenvoudige uitbreiding capaciteit kabelgoot\*

\*Configuratie voor een kabelgoot: TB 10 (of 20) + TA 30 (of 100) + TAP 2



Bevestiging op hout



Bevestiging op metaal



Bevestiging aan kabelgoot

Hemmink artikelnr.	Type	Omschrijving	VPE
230790	TB 10	Kabelbeugel 100 mm	50
230795	TB 20	Kabelbeugel 200 mm	25
230760	TAZ 30	Rasteranker zonder klemplug (voor TAP) 30 mm	100
230765	TAZ 100	Rasteranker zonder klemplug (voor TAP) 100 mm	100
230770	TA 30/25	Rasteranker 30 mm, klemplug 25 mm	100
230775*	TA 100/25	Rasteranker 100 mm, klemplug 25 mm	100
230780	TA 30/55	Rasteranker 30 mm, klemplug 55 mm	100
230785*	TA 100/55	Rasteranker 100 mm, klemplug 55 mm	100

230750	TAP1	Voetplaat hout, Herakliet, metaal 35x 35 t.b.v. TAZ	100
230755	TAP2	Voetplaat rasteranker kabelgoot, 35 x 16 t.b.v. TAZ	100

\*Op aanvraag leverbaar



## Duimnagel klempug - DSN

Het gebruik van DSN duimnagel klempug is een uitkomst voor het bevestigen van bijvoorbeeld kabeldozen, armaturen, rookmelders en andere componenten.

Alleen boren en de kunststof nagel kan eenvoudig geplaatst worden waardoor het object in een oogwenk solide bevestigd wordt.



DSN

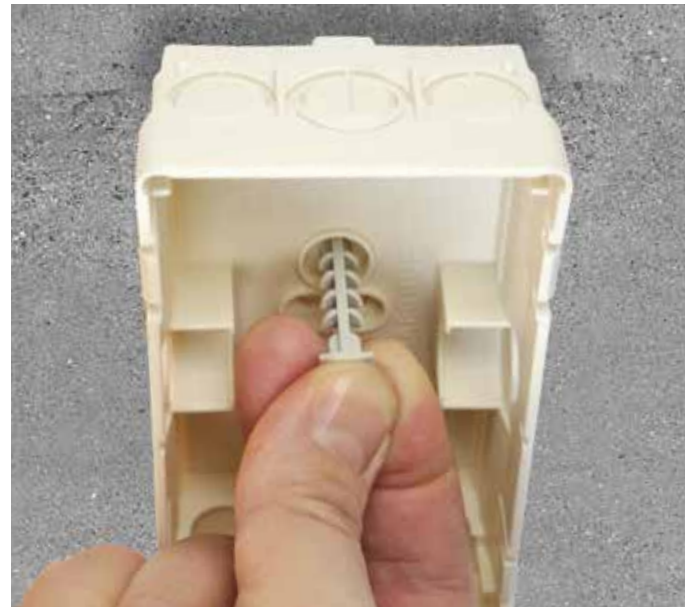

48

49

### Voordelen

- ✓ Ongeëvenaard Schnabl plug-principe
- ✓ Boren - insteken - klaar
- ✓ Kabeldoos, Rookmelder (Ei Electronics) etc. zijn eenvoudig te monteren
- ✓ Veelzijdig inzetbaar, ook voor de montage van kunststof kabel- plintgoot, etc.
- ✓ Ook voor KBS multibeugel te gebruiken

Hemmink artikelnr.	Type	Pluglengte	VPE
230430	DSN 30	30	200
230440	DSN 40	40	200
230450	DSN 50 (beton, steen, gasbeton)	50	200

Boordiameter plug: ø 6 mm

## Leidingklemplug - ESS/DSS

Voor het rechtstreeks vastklemmen van kabels en buizen op plafonds, wanden of vloeren, dus zonder vrije ruimte, zijn de enkele en dubbele leidingklemplug een prima oplossing.

Dankzij de Schnabl plug kun je de leidingklemplug snel plaatsen en worden kabel en buizen blijvend solide bevestigd. De ESS/DSS leidingklempluggen zijn ook ideaal voor het aanbrengen van een cementdekvloer of stucwerk bij wanden waar een zo vlak mogelijke installatie van essentieel belang is.



ESS



DSS

50

### Voordelen

- ✓ Ongeëvenaard Schnabl plug-principe
- ✓ Boren - insteken - klaar
- ✓ In enkele en dubbele uitvoering
- ✓ Veelzijdig inzetbaar
- ✓ Temperatuurbestendigheid: -20°C tot +85°C

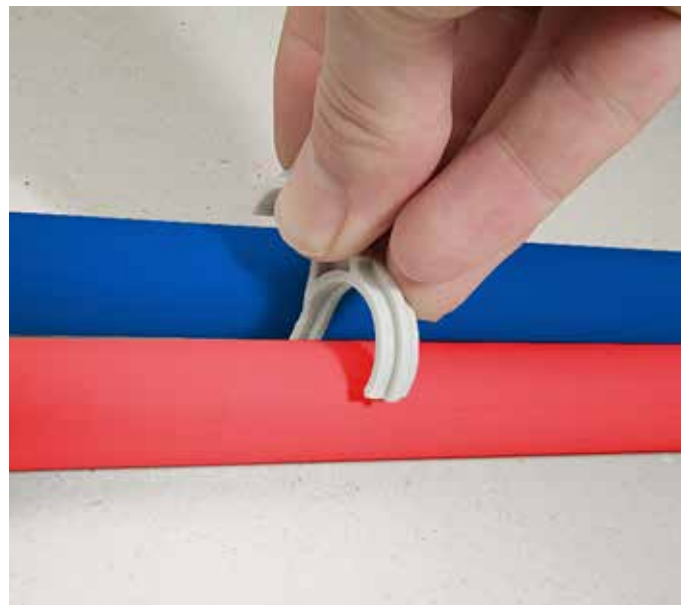

51

Hemmink artikelnr.	Type	Omschrijving	VPE
230418	ESS 18	ø 16-20 mm enkele leidingklemplug	200
230422	ESS 22	ø 20-25 mm enkele leidingklemplug	200
230428	ESS 28	ø 25-32 mm enkele leidingklemplug	100
230410	DSS 10	ø 4-12 mm dubbele leidingklemplug	200
230421	DSS 21	ø 20-25 mm dubbele leidingklemplug	200

## Bandklemplug - DKS

De DKS is het 'kabelbundelbandje' voor beton en steen en een uitstekend alternatief voor plugclips. Plugclips kunnen onder belasting nog wel eens loslaten.

Nadat het gat geboord is, kun je de kabel solide vastleggen met de DKS klemplug. Bijkomend voordeel is dat de DKS na montage nauwelijks zichtbaar is.



DKS



52

53

### Voordelen

- ✓ Ongeëvenaard Schnabl plug-principe
- ✓ Boren - insteken - klaar
- ✓ Nauwelijks zichtbaar
- ✓ Vervanger voor spijkerplugclip
- ✓ Veelzijdig inzetbaar
- ✓ Geschikt voor elektrische vloerverwarming, DKS 3/13

Hemmink artikelnr.	Type	Diameter	VPE
230403	DKS 3/13	3-13 mm bandklemplug	200
230406	DKS 6/20	6-20 mm bandklemplug	200
230408	DKS 8/28	8-28 mm bandklemplug	200
230409	DKS 20/40	20-40 mm bandklemplug	200

Boordiameter: ø 6 mm x 30 mm

## Fixeersokkel – FS voor LIST-montage

Een LIST Sensorkabel is voorzien van thermische opnemers die afhankelijk van de situatie of overeenkomstig regelgeving op verschillende afstanden van elkaar zijn aangebracht. Waar conventionele thermische brandbeveiliging zich meestal op één aspect richt zoals het overschrijden van een vaste vooraf ingestelde temperatuur, combineert het LIST Sensorkabelsysteem meerdere technieken in één snel werkend systeem.

### Montage

Schuif de kabelband (DKS) om de thermische (LIST)- kabel. Bepaal de kabelafstand naar het plafond (8mm of 15mm). Steek daarna de kabelband door de fixeersokkel (FS). Bevestig de sokkel in dwarsrichting voor 8 mm afstand of in lengterichting voor 15 mm afstand tot het plafond. Steek daarna de tweedelige plug van de kabelband in het voorgeboorde gat van rond 6 mm, klaar.

Boren - Insteken - Klaar!

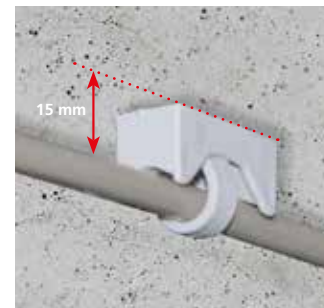
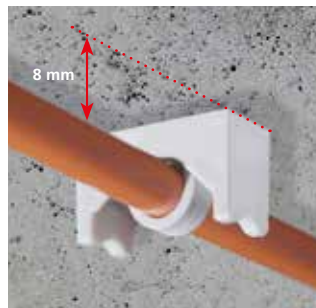

### Voordelen

Door het samenspel van de kabelband (DKS) met de fixeersokkel (FS) wordt er een moeiteloze oplossing geboden voor de montage van thermische kabel met een vaste afstand van 8 mm of 15 mm tot het plafond.

### Toepassingen LIST-montagesystemen

- ✓ Parkeergarages
- ✓ Verkeer- en spoortunnels
- ✓ Kabelkanalen en schachten
- ✓ Koelcellen
- ✓ Molens
- ✓ Houtverwerkingsbedrijven
- ✓ Graanopslag
- ✓ Stallen
- ✓ Musea
- ✓ Afvalverwerkende bedrijven

Plaatsen waar conventionele detectie niet naar behoren functioneert

Hemmink artikelnr.	Omschrijving	Dwarsrichting	Lengterichting	VPE
230414	Fixeersokkel LIST-montage	8 mm	15 mm	200

### Installatieadvies

- ✓ Gat boren met een diameter van Ø 6 mm
- ✓ Schuif de kabelband (DKS) om de thermische kabel
- ✓ Steek het pluggedeelte van de kabelband (DKS) door de fixeersokkel (FS), in dwars- of lengterichting
- ✓ Steek de Kabelband (DKS) met het pluggedeelte in het geboorde boorgat, klaar



### Technische gegevens

- ✓ Kleur: lichtgrijs
- ✓ Materiaal: PP, UV-gestabiliseerd
- ✓ Temperatuurbereik: -10 ° C tot +85 ° C
- ✓ Siliconenvrij
- ✓ Halogeenvrij

## WHK 608 kabeldoos Wiska

Speciaal voor elektrotechnische installaties in de utiliteitsbouw heeft WISKA in samenwerking met Schnabl een nieuwe, tijdbesparende kabeldoos ontwikkeld: de WHK 608. Hiermee bieden Schnabl en WISKA de installateur nog meer flexibiliteit en snelheid bij het installeren. Uniek is het grote aantal snelle aansluit- en Schnabl bevestigingsmogelijkheden.

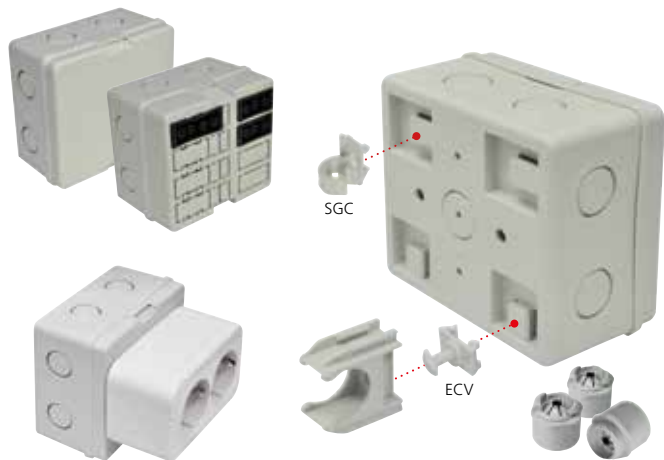

56

### Voordelen

- ✓ Unieke onderbak met geïntegreerde Slimfix adapters voor Schnabl bevestigingsmateriaal
- ✓ Monteren met 6 mm Schnabl duimnagels
- ✓ Snelle en eenvoudige montage op de JMV montageplaat of direct op de kabel- of draadgoot, middels Schnabl onderdelen
- ✓ Schietmontage met alle gangbare gas-schiethamers, o.a. Hilti en Spit
- ✓ Acht chassisdelen voor steekbaar installeren mogelijk in één deksel
- ✓ Deksel met tweevoudige wandcontactdoos



57

Hemmink Artikel nr.	type	Uitvoering	VPE
560120	WHK 608A	Met Snapfitdeksel 8 uitbreekpoorten, 3 KRASS invoerstukken en 1 centrale bevestigingsschroef	5
560121	WHK 608S	Met snap-fit connectordeksel (4x driepolig en 4x drie-, vier- of vijfpolig) 8 uitbreekpoorten, 3 KRASS invoerstukken en 1 centrale bevestigingsschroef	5

## Slagzadel - C-Fix

De C-Fix slagzadel is de ideale oplossing voor een snelle en professionele bevestiging van kabels en (flexibele) buis op de gipsplaat van dubbele wanden. Let op: en dat zonder de zichtzijde te beschadigen! De C-Fix slagzadel is tevens uitstekend toepasbaar op Metalstud wanden.

### Voordelen

- ✓ Razendsnel, professioneel bevestigen
- ✓ Spaart tijd en kosten
- ✓ Solide slagzadel (belangrijk voor bevestiging boven de doos)
- ✓ De zichtzijde blijft onbeschadigd!



C-fix

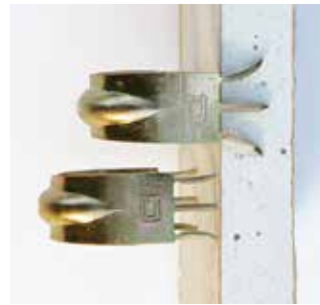

## Flexbuisclip

Met de flexbuisclip kunt u eenvoudig flexibele buis bevestigen op elke willekeurige plek boven het verlaagde plafond of in wandconstructies.

### Toepassing

Vooral bij rookmelders, verlichtingsarmaturen en andere onderhoudsgevoelige installaties, is een vaste bevestiging met zadel of clip niet gewenst. De flexbuisclip is de oplossing om flexibele buis stevig te bevestigen, en wanneer nodig, eenvoudig los te halen.

### Trekontlasting

Dankzij de buigbare Montagelip is de flexbuisclip als wandbevestiging en als krambevestiging te monteren. Bovendien wordt trekontlasting gerealiseerd, omdat de flexibele buis dankzij de perfect sluitende kram netjes op zijn plaats blijft.

### Voordelen

- ✓ Zorgt voor trekontlasting op de buis
- ✓ Geschikt voor 16 en 19 mm flexibele buis
- ✓ In diverse opstellingen te monteren dankzij de buigbare Montagelip
- ✓ Ideaal in situaties met rookmelders en armaturen in verlaagd plafond
- ✓ Buis is gemakkelijk los te halen
- ✓ Voorzien van boorgat
- ✓ Te gebruiken voor zowel hout- als staalconstructies



Flexbuisclip

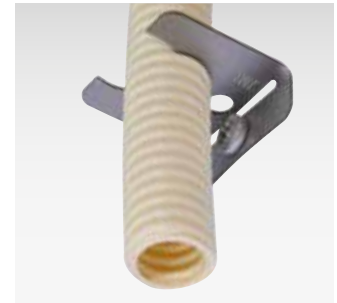
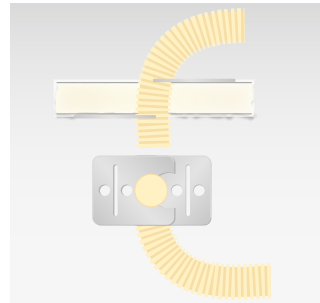

Hemmink Artikel nr.	type	Leiding diameter	Toepassing	Minimal gipsdikte	VPE
232500	C-fix slagzadel	16 mm	Gips	12,5 mm	100
232501	C-fix slagzadel	19 mm	Gips	12,5 mm	75
9100950	FLC	16/19 mm	Hout- staalconstructies		100

## Inslagbeugel JMV

### Voordelen

- ✓ Voor een snelle bevestiging van 16 - 20 mm leidingen op de ruwe betonvloer
- ✓ Ø 6 mm boren - inslaan - vast
- ✓ Minder slagkracht nodig bij inslaan
- ✓ Maximale grip tegen loskomen verzekerd door inventieve "griplijn"
- ✓ Positioneringspunten voor een blijvend rechtstandige toepassing
- ✓ Centreerpunt voor het snel kunnen "zoeken" van het boorgat
- ✓ Extra zware kwaliteit beperkt het krom slaan tot een minimum



Enkele inslagbeugel

Dubbele inslagbeugel

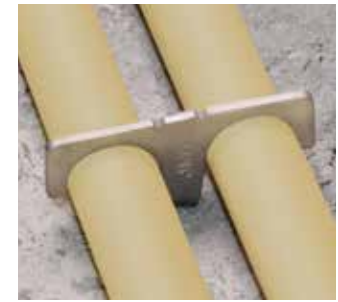
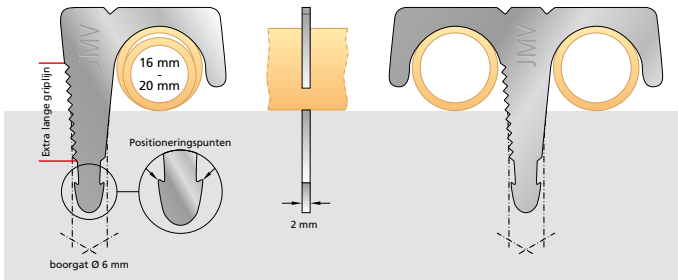

Hemmink Artikel nr.	type	D ø (mm)	D ø (")	Uitvoering	verpakking	Ds	Ods
9100900	Enkel	16 - 20	5/8 - 3/4	staal, blank	Doos	500	2000
9100901	Enkel	16 - 20	5/8 - 3/4	staal, verzinkt	Doos	500	2000
9100902	Enkel	16 - 20	5/8 - 3/4	staal, blank	Emmer	500	2000
9100904	Dubbel	16 - 20	5/8 - 3/4	staal, blank	Doos	250	1000
9100905	Dubbel	16 - 20	5/8 - 3/4	staal, blank	Emmer	250	1000
9700875	SDS6	Ø 6 x 110		SDS boor		1	

De inslagbeugels worden geproduceerd volgens de RoHS richtlijn (EU directive 2002/95/EF) en de REACH (EC1907/2006) richtlijn.

### Toepassing

Geschikt voor alle soorten beton-, kanaal- en breedplaatvloeren

### Materiaal

Plaatstaal 2.0 mm

### Montage

SDS6 boor Ø 6 x 110 mm separaat te bestellen (Art.nr. 9700875)



## Inslagplug - HW

De HW-Pro is een gemakkelijke gipsplaatplug voor standaard gipsplaat t/m 13 mm en vormt een uitstekende basis voor montage van bijvoorbeeld de Euro-Clip. De HW-XL is geschikt voor dubbelgips en gasbeton. Groot voordeel van beide is dat je niet hoeft te boren en dat de plug na montage nauwelijks zichtbaar is. Dit geldt ook voor de HW-Maxi gipsplaatplug welke geleverd wordt met schroef en ring.



HW-Pro



HW-Medium



HW-XL



HW-Maxi



HW-Pro

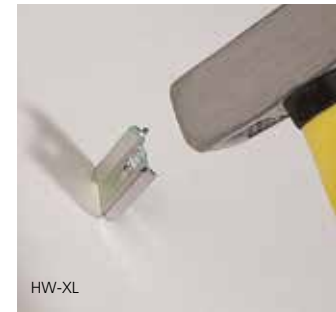

HW-XL

### Voordelen

- ✓ Solide bevestigingsplug
- ✓ Plug verankerd zichzelf middels indraaien van de schroef
- ✓ Draait niet mee bij indraaien schroef
- ✓ Snelle montage - boren niet nodig
- ✓ Zeer vlakke afwerking
- ✓ Tot ca. 30 kg belasting mogelijk

Hemmink artikelnr.	Type	Voor hout-schroef	Toepassing	Uittrek-waarde (kg)	VPE
9401001	HW-Pro	Ø 3.5 - 4.5 mm	Gips, Heraklit	12,5	200
9401005	HW-Medium	Ø 0.4 - 4.5 mm	Dubbelgips	15	100
9401020	HW-XL	Ø 3.5 - 4.0 mm	Gasbeton, dubbelgips	30	150
9401010	HW-Maxi	Ø 4.5 - 5.0 mm	Gips	20	100



## Universele montageplaat JMV

De universele montageplaat van JMV kunt je gebruiken op alle kabel- en draadgoten en combineren met alle gangbare kabeldozen zoals **WISKA WHK 608** (maar ook AK1, AK2, HAF 3640 en soortgelijke dozen). Hierdoor hoeft je slechts één universeel toepasbare montageplaat op voorraad te houden.

### Bevestigen zonder gereedschap

Bevestigen gaat gemakkelijk en zonder gereedschap: je klikt eenvoudig de montageplaat op de kabelgoot. Met de flexibele 'vingers' wordt de montageplaat, ook op draadgoten en verticale goten, stabiel bevestigd.

## Zakleidingplaat JMV

Een ander alternatief als je weinig ruimte hebt, is de nieuwe zakleidingplaat. Deze kan worden gecombineerd met **WISKA WHK 608** maar ook AK2 of HAF3640 kabeldoos, biedt plaats aan één of twee connectoren en is voorzien van een geïntegreerde trekontlasting (16/19 mm).

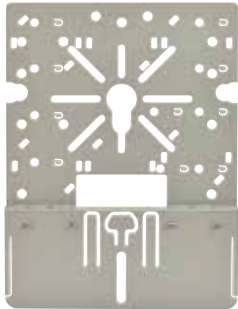

Schetsplaat



Zakleidingplaat

### Voordelen

- ✓ Universeel: geschikt voor alle kabelgoot en draadgoot
- ✓ Toepasbaar voor alle gangbare kabeldozen
- ✓ Geschikt voor stekerbaar installeren
- ✓ Geïntegreerde trekontlasting voor flexbuis 16 en 19 mm
- ✓ Te combineren met de Schnabl Euro-Clip voor buismontage
- ✓ Snelmontage zonder gereedschap
- ✓ Geschikt voor stekerbaar installeren



Hemmink artikelNr.	Omschrijving	Type	VPE
9600500	Montageplaat	Schetsplaat	10
9600100	Montageplaat	Zakleidingplaat	10

## Boorstop Ø 6 mm - SDS

Om te voorkomen dat je onnodig diep boort en daarmee kostbare tijd verliest, heeft Schnabl voor de klemvoet ESD30 (pagina 14) en de duimnagel DSN 30 (pagina 48) een hoogwaardige boorstop met SDS1 aansluiting beschikbaar.



66

### Voordelen

- ✓ Voorkomt onnodig boren
- ✓ Minimaliseert montagetijd
- ✓ Hoogwaardige boorpunt
- ✓ SDS1 aansluiting
- ✓ Inzetbaar voor ESD30 en DSN30



67

Hemmink artikelnr.	Type	Omschrijving	Voor pluglengte	VPE
233100	SDS 1	Boorstop Ø 6 mm	30 mm	1

## Service- en onderhoudskoffer

Ben je werkzaam als monteur in de brandmeld- en alarmsector of de meet- en regeltechniek? Dan is deze handige service- en onderhoudskoffer onmisbaar! De koffer bevat de nieuwste producten uit het Schnabl bevestigingsprogramma. Voor elke situatie heb je de juiste oplossing direct bij de hand.



68

### Inhoud koffer

- ✓ Standaard Euro-Clips (EC 19, EC 25 en EC 32)
- ✓ Donkergrijze, rode, groene en crèmekleurige Euro-Clips (EC 19)
- ✓ ECV verbinder
- ✓ SGC draaieindclip
- ✓ STA stapelclip
- ✓ HW-Pro gipsplaatplug (zie JMV catalogus)
- ✓ ESD Euro-klemlug
- ✓ UVB sluitclip voor EC
- ✓ ESV en EDV kabelgootclip
- ✓ Flexbuisclip (zie JMV catalogus)
- ✓ SDS1 stopboor Ø 6 mm



69

### Installatieadvies

- ✓ Groene EC: Noodverlichting, zusterpost meldsystemen, CAI installaties, "Schone" groepen computer systemen
- ✓ Rode EC: Brandmeldsystemen en beveiligingsinstallaties

Hemink artikelnr.	Omschrijving	VPE
230993	Service- en onderhoudskoffer	1

## Artikelnummeroverzicht Schnabl voor de groothandel

Type	Hemmink	Imagro	Oosterberg	Rexel
AKS16	230116	184310000	47250100	2700114013
AKS19	230119	184310001	48510203	2700114014
AKS20	230120	184310026	-	2850049763
AKS22	230122	-	-	2850049764
AKS25	230125	184310002	00001706	2700114018
AKS28	230128	-	-	2850049765
AKS32	230132	184310003	10110087	2700114022
AKS40	230140	184310004	10110088	2700114023
AKS50	230150	184310005	10110089	2700114024
C-FIX 16	232500	184310113	10123524	2700402323
C-FIX 20	232501	184310135	10123525	2700324783
DHI10	230711	184310070	-	2700813639
DHI13	230714	184310072	10146632	2700813627
DHI15	230716	184310074	-	2700845512
DHI17	230718	184310075	10111288	2700813628
DHI25	230720	184310111	10137106	2700920291
DHI30	230722	184310138	-	2850018516
DHI8	230708	184310095	-	2850049773
DKS20/40	230409	184310054	-	2850049769
DKS3/13	230403	184310051	-	2700114035
DKS6/20	230406	184310052	10008649	2700915022
DKS8/28	230408	184310053	-	2700114036
DSA20/25	230425	184310055	-	2700114039
DSA25/32	230426	184310096	-	2850049771
DSN30	230430	184310020	10003110	2700114030
DSN40	230440	184310021	48510019	2700114031
DSN50	230450	184310022	10110085	2850049772
DSS10	230410	184310015	-	2700114034
DSS21	230421	184310017	47120002	2700114021
EAH	230660	184310116	10087616	2700186625
EC16 grijs	230216	184310006	48521302	2700114016
EC16 grijs (50 st)	2300216	-	10293639	-
EC16 creme	230916	891545090	10106897	2700212008
EC16 donkergrijs	230816	891545170	10106898	2700212006
EC16 wit	230316	-	10238354	2850159586

## Artikelnummeroverzicht Schnabl voor de groothandel

Type	Schuurman	Solar	Technische Unie	Yesss
AKS16	6202006	3801113	505693	0067-4422
AKS19	6202014	3801114	505768	0067-4425
AKS20	-	-	-	0067-4428
AKS22	-	-	-	0067-4431
AKS25	6202022	3801115	505701	0067-4434
AKS28	-	-	-	0067-4437
AKS32	6200331	3801155	505719	0067-4443
AKS40	6202212	3801156	505727	0067-4446
AKS50	6202204	3801157	505826	0067-4449
C-FIX 16	6201784	3809783	8541204	1034-7601
C-FIX 20	6202105	3809784	8541197	1921-2319
DHI10	-	-	2058865	0067-4584
DHI13	-	-	9040162	0067-4590
DHI15	6212286	-	4670543	0067-4596
DHI17	-	-	4870960	0067-4599
DHI25	6212294	-	-	1034-7595
DHI30	-	-	-	2103-2524
DHI8	-	-	-	0067-4578
DKS20/40	6204010	-	9513742	-
DKS3/13	6203319	-	9513741	0067-4503
DKS6/20	6203327	3808306	9513728	-
DKS8/28	6203343	-	9513735	0067-4509
DSA20/25	-	-	-	0067-4533
DSA25/32	-	-	-	0670-7671
DSN30	6202030	3801123	505834	0067-4539
DSN40	6202048	3801124	505842	0067-4542
DSN50	6202246	3801158	505859	0067-4545
DSS10	-	-	-	-
DSS21	6200364	3801122	-	0067-4527
EAH	6208664	-	4607818	1406-3716
EC16 grijs	6202055	3801117	505867	0067-4452
EC16 grijs (50 st.)	6202000	-	4236171	-
EC16 creme	6200000	3809776	4830006	1921-2307
EC16 donkergrijs	6200109	3809777	4830014	1921-2301
EC16 wit	6202056	3800887	5173295	-

## Artikelnummeroverzicht Schnabl voor de groothandel

Type	Hemmink	Imagro	Oosterberg	Rexel
EC16 zwart	230416	-	10238357	2850159590
EC19 grijs	230219	184310007	00001707	2700114019
EC 19 grijs (50 st.)	2300219	-	10293641	-
EC19 creme	230919	891545210	10106899	2700212009
EC19 donkergrijs	230819	891545220	10106900	2700212007
EC19 groen	230939	184310142	-	2850010420
EC19 rood	230929	891545230	10106901	2700212010
EC19 wit	230319	-	10238355	2850159587
EC19 zwart	230419	-	10238358	2850159591
EC20	230220	184310036	10018961	2700877315
EC22	230222	184310037	-	2850049766
EC25	230225	184310008	10003505	2700114025
EC25 donkergrijs	230931	-	10265908	-
EC25 rood	230935	891545240	10106903	2700212011
EC25 zwart	230937	-	10238359	2850159592
EC28	230228	184310039	-	2700540181
EC32	230232	184310009	10007732	2700114032
EC37	230237	184310041	-	2850049767
EC40	230240	184310010	10050739	2700114038
EC50	230250	184310011	10003486	2700114050
ECV	230812	891545250	10106902	2700212005
EDV	230810	184310107	10058656	2700114020
EKP	230390	184310014	10137127	2700114042
ESD11	230311	184310045	10024955	2700114075
ESD30	230330	184310012	48521558	2700114040
ESD30 donkergrijs	230331	184310137	-	2850010645
ESD30 wit	230332	-	10238351	2850159588
ESD30 zwart	230333	-	10238532	2850159589
ESD45	230345	184310013	10006483	2700114041
ESD80	230380	184310049	10110086	2850049768
ESP	230280	184310108	10104368	2700813626
ESS18	230418	184310016	10008650	2700114028
ESS22	230422	184310018	-	2700114029
ESS28	230428	184310019	-	2700114033
ESV	230811	184310112	10074351	2700116663
FS	230414	-	10293636	2850277508
GTH + SH25	230951	-	-	2850049776

## Artikelnummeroverzicht Schnabl voor de groothandel

Type	Schuurman	Solar	Technische Unie	Yesss
EC16 zwart	6202067	3800890	5173323	2999-9786
EC19 grijs	6202063	3801118	1527969	0067-4458
EC 19 (50 st.)	6202118	-	4236178	-
EC19 creme	6200158	3809778	4830022	1921-2310
EC19 donkergrijs	6200240	3809779	4830030	1921-2304
EC19 groen	6212641	3808495	9337618	2103-2527
EC19 rood	6200257	3809759	4830048	1921-2313
EC19 wit	6202064	3800888	5173302	2999-9789
EC19 zwart	6202068	3800891	5173330	2999-9785
EC20	6212252	-	-	0067-4461
EC22	-	-	-	0067-4464
EC25	6202071	3801119	505917	0067-4467
EC25 donkergrijs	6200065	3808642	-	3012-0305
EC25 rood	6200265	3809760	4830055	1921-2316
EC25 zwart	6202069	3800892	5173337	-
EC28	6212260	-	-	0067-4470
EC32	6200349	3801130	2787893	0067-4473
EC37	-	-	-	0067-4476
EC40	6200356	3801131	505941	0067-4479
EC50	6202253	3801132	505958	0067-4482
ECV	6200380	3809780	4830063	1921-2298
EDV	6208433	3801161	4272605	0852-7708
EKP	6200896	3801133	8650624	0067-4497
ESD11	6212237	-	505099	0067-4485
ESD30	6202089	3801120	505966	0067-4488
ESD30 donkergrijs	6200894	3800928	-	2103-2530
ESD30 wit	6202065	3800889	5173309	-
ESD30 zwart	6202066	3800893	5173316	-
ESD45	6202097	3801121	505974	0067-4491
ESD80	6200895	-	1957232	0067-4494
ESP	6212187	3801163	4350013	1034-7586
ESS18	6202261	3801142	505677	0067-4518
ESS22	-	3801143	1957257	0067-4530
ESS28	6200372	3801144	1957273	0067-4536
ESV	6208458	3801162	4437109	1034-7598
FS	6202116	-	4236185	-
GTH + SH25	6200926	3808496	9720794	-

## Artikelnummeroverzicht Schnabl voor de groothandel

Type	Hemmink	Imagro	Oosterberg	Rexel
GTH/9001	230950	184310143	-	2850049775
KB10	230680	184310067	10050368	2700114047
KB20	230685	184310068	10050369	2700114048
KBS20	230695	184310117	10089381	2700486881
KBZ10	230675	184310106	10050370	2700845513
SC19 grijs	230285	-	10265905	2850223851
SC19 rood	230290	-	10265907	2850223852
SC19 donkergrijs	230295	-	10274067	2850257798
SDC	230590	-	-	2850108250
SDS1	233100	184310078	10186681	2700114046
SGC	230360	184310115	10098770	2700383699
SH25	230515	184310059	10067804	2700114026
SH50	230530	184310060	10010003	2700114027
SHS25	230516	-	-	-
STA	230670	184310118	10098769	2700383698
TA 100/55	230785	184310141	-	2700573715
TA100/25	230775	184310140	-	2700573714
TA30/25	230770	184310139	-	2850018521
TA30/55	230780	184310136	-	2850018522
TAP1	230750	184310120	10200432	2850018517
TAP2	230755	184310121	-	2850018518
TAZ100	230765	184310123	10200431	2850018520
TAZ30	230760	184310122	-	2850018519
TB10	230790	184310124	-	2850049774
TB20	230795	184310125	10200433	2700577723
UVB16	230616	184310061	10004356	2700114082
UVB20	230619	184310062	10004357	2700114083
UVB25	230625	184310063	-	2700114084
UVB32	230632	184310064	10170520	2700114085
UVB40	230640	184310065	-	2700114086
UVB50	230650	184310066	10140504	2700114088

## Artikelnummeroverzicht Schnabl voor de groothandel

Type	Schuurman	Solar	Technische Unie	Yesss
GTH/9001	-	-	-	2103-2533
KB10	6212203	3801159	3321155	0067-4572
KB20	6212211	3801160	3321148	0067-4575
KBS20	6208672	3800895	4623567	1406-3719
KBZ10	-	-	-	0852-7705
SC19 grijs	6200063	3808640	6631318	3012-0302
SC19 rood	6200064	3808643	6631325	3012-0303
SC19 donkergrijs	-	-	4853634	3013-4320
SDC	6200902	-	-	-
SDS1	6212229	3452710	505990	0067-4608
SGC	6211908	3809782	4707394	1406-3713
SH25	6212245	3801140	3321163	0067-4548
SH50	6212195	3801141	3126950	0067-4551
SHS25	-	-	-	-
STA	6211890	3809781	4707410	1921-2274
TA 100/55	6200922	-	-	2103-2539
TA100/25	6200920	-	-	2103-2536
TA30/25	6200918	-	-	2103-2542
TA30/55	6200921	-	-	1921-2289
TAP1	6200914	-	8760494	1921-2277
TAP2	6200915	-	8760501	1921-2280
TAZ100	6200917	-	8760487	1921-2286
TAZ30	6200916	-	8760480	1921-2283
TB10	6200923	-	8760466	1921-2292
TB20	6200924	-	8760473	1921-2295
UVB16	6200903	-	2058907	0067-4554
UVB20	6212278	-	2058915	0067-4557
UVB25	6200904	-	2058923	0067-4560
UVB32	6200905	-	2058931	0067-4563
UVB40	6200906	-	2058949	0067-4566
UVB50	6200907	-	2058956	0067-4569

## Artikelnummeroverzicht JMV voor de groothandel

Type	Hemmink	Imagro	Oosterberg	Rexel
Flexbuisclip	9100950	196610967	10098768	2700383696
HW Pro	9401001	196610971	10098779	2700330263
HW Medium	9401005	196611154	10143509	2700762793
HW XL	9401020	196610973	10098781	2700291076
HW MAXI	9401010	196610972	10098780	2700182110
Enkele inslagbeugel doos	9100900	196610149	48840009	2700114671
Enkele inslagbeugel emmer	9100902	196611150	10144904	2700288390
Dubbele inslagbeugel doos	9100904	196616601	10238250	2850159593
Dubbele inslagbeugel emmer	9100905	196610152	10251380	2850217794
Schetsplaat	9600500	196611117	10130243	2700341075
Zakleidingplaat	9600100	196611116	10130246	2700519738
Kabeldoos WHK 608A (Wiska)	560120	-	10197305	2850078584
Kabeldoos WHK 608S (Wiska) (stekerbaar)	560121	-	10197306	2850078585

76

## Artikelnummeroverzicht JMV voor de groothandel

Type	Schuurman	Solar	Technische Unie	YESSS
Flexbuisclip	6211882	3809772	4707428	1726-9318
HW Pro	6202113	3809768	4702742	1683-6244
HW Medium	6201254	-	9037579	2105-3422
HW XL	6200406	3809765	4702759	1683-6250
HW MAXI	6200398	3809765	4702767	1683-6247
Enkele inslagbeugel doos	6201909	3800900	508663	0068-7967
Enkele inslagbeugel emmer	6208870	-	9072730	2026-4893
Dubbele inslagbeugel doos	6201001	3800894	5173344	2999-9783
Dubbele inslagbeugel emmer	-	-	6519927	3012-2416
Schetsplaat	6203285	2100010	8671370	2105-3431
Zakleidingplaat	6203301	3808438	8671377	1923-4606
Kabeldoos WHK 608A (Wiska)	6400445	3846046	9777300	2245-0759
Kabeldoos WHK 608S (Wiska) (stekerbaar)	6400446	3846047	9777307	2245-0762

77

## Technische specificaties

Technische informatie van het Schnabl programma

Type	Omschrijving	Materiaal-soort	UV-gestabiliseerd	Halogeenvrij	Siliconenvrij	Temperatuurbereik	Max. gewicht in Kg.	
							Beton	Steen
AKS	Buisclip+plug	PA 6	●	●	●	-20 °C tot +85 °C	25	28
DHI	Isolatieplug	PA 6	●	●	●	-20 °C tot +85 °C	55	50
DSN	Duimnagel	PA 6	●	●	●	-20 °C tot +85 °C	40	40
SC	Schiet - Clip	PP	●	●	●	-10 °C tot +85 °C	-	-
EC	Euro - Clip	ABS	●	●	●	-20 °C tot +85 °C	-	-
ECV	EC-Verbinder	PA 6	●	●	●	-20 °C tot +85 °C	-	-
EKP	Plakplaatje	PA 6	●	●	●	-20 °C tot +85 °C	-	-
ESD	Montageplug	PA 6	●	●	v	-20 °C tot +85 °C	25	23
ESS/DSS	Klempplug	PP	●	●	●	-10 °C tot +85 °C	-	-
ESP	Schietplaatje	PA 6	●	●	●	-20 °C tot +85 °C	-	-
ESV/EDV	Gootplug	PA 6	●	●	●	-20 °C tot +85 °C	-	-
FS	Fixeersokkel	PP	●	●	●	-20 °C tot +85 °C	-	-
KB	Kabelbeugel	PP	●	●	●	-20 °C tot +85 °C	24	23
KBS20	Multikabelbeugel	PP	●	●	●	-20 °C tot +85 °C	-	-
SGC	Draadeindclip	PP	●	●	●	-20 °C tot +85 °C	-	-
SH	Verzamelbeugel	PP	●	●	●	-20 °C tot +85 °C	20	20
STA	Stapelclip	Vz. staal	○	○	○	nvt	-	-
TB	Rasterkabelbeugel	POM	○	●	●	-20 °C tot +100°C	-	-
TA	Rasterstrip	PA 6	●	●	●	-20 °C tot +85 °C	26	25
TAP	Rastervoetplaatje	PP	●	●	●	-10 °C tot +85 °C	-	-
UVB	Afdekkapje	PA 6	●	●	●	-20 °C tot +85 °C	-	-

## Halogeenvrij kunststofverklaring



Hemmink B.V.  
Wieger W. Westra  
Postfach 40013  
8004 DA Zwolle  
NIEDERLANDE

St. Pöten, 14. März 2014

Halogen-Free ABS, PA, POM, PP, PS Schnabl-Articles /  
Halogenfreiheit für Artikel aus ABS, PA, POM,PP,PS

Dear Mr. Westra, sehr geehrter Herr Westra,

We hereby confirm that all SCHNABL-articles are produced of raw-material according to the production clearance.

The materials used are halogen free according to the documents of producer.

Hiermit bestätigen wir, dass alle Schnabl-Artikel ausschließlich aus Kunststoffen laut vereinbarter, artikelbezogener Spezifikation hergestellt werden.

Die Kunststoffe sind laut Datenblatt vom Produzenten halogenfrei.

Sincerely, mit freundlichen Grüßen

**Schnabl®**  
Schnabl-Produktions GmbH  
Schnabl-Produktions GmbH, 31105 Pöten, Austria  
Tel: +43 (0) 71 40 221 0 - Fax: 01 9 50  
info@schnabl.com - www.schnabl.com  
Julia Köfler-Steiner



Lined writing area for page 80.

Lined writing area for page 81.

## Contact

Heb je een vraag of wil je graag advies over een specifieke toepassing?  
Neem dan contact op met onze technisch adviseurs **Karel van Vliet** (rayon Noord) of  
**Ron van den Heuvel** (rayon Zuid)



**Karel van Vliet - Rayon Noord**  
k.van.vliet@hemmink.nl  
tel: 06-20570859



**Ron van den Heuvel - Rayon Zuid**  
r.vandenheuvel@hemmink.nl  
tel. 06-53750042



## Index omschrijving

<b>A</b>	
Afdekkap - UVB .....	36
Afstandhouder - EAH .....	26
All-in-one buisclip + plug - AKS .....	38
<b>B</b>	
Bandklempug - DKS .....	52
Boorstop Ø 6 mm - SDS .....	66
Buisklempug - AKS .....	38
<b>D</b>	
Draaieindclip - SGC .....	22
Draadgootbeugel - GTH .....	18
Draadgoot kabelbeugel - SHS25 + GTH .....	20
Duimnagel klempug - DSN .....	48
<b>E</b>	
Euro-Clip - EC .....	12
Euro-Clip verbinder - ECV .....	28
<b>F</b>	
Fixeersokkel - FS .....	54
Flexbuisclip - FLC .....	58
<b>G</b>	
Gootclip - EDV / ESV .....	16
Groothandel artikelnummers .....	70
<b>H</b>	
Halogeenvrij kunststofverklaring .....	79
<b>I</b>	
Inslagbeugel Enkel-Dubbel JMV .....	60
Inslagplug - HW JMV .....	62
Isolatieklempug - DHI .....	34
<b>K</b>	
Kabelbeugel met/zonder klempug - KB/KBZ .....	42
Kabelbeugel voor oprastersysteem - TB .....	46
Kabelbeugel voor schietmontage - KBS .....	40
Kabelbundelbeugel klempug - SH/SHS .....	44
Kabeldoos - WHK 608 + WHK 608S (Wiska) .....	56
Klempug - ESD .....	14
<b>L</b>	
Leidingklempug - ESS/DSS .....	50
<b>M</b>	
Montageplaat JMV .....	64
<b>P</b>	
Plakclip - EKP .....	32
<b>S</b>	
Schiet - Clip - SC .....	10
Schietplaatje - ESP .....	24
Service- en onderhoudskoffer .....	68
Slagzadel - C-Fix .....	58
Stapelclip - STA .....	30
<b>T</b>	
Technische specificaties .....	78

## Index productcodering

<b>A</b>	
AKS - Buisklempug .....	38
<b>B</b>	
C-Fix - Slagzadel .....	58
<b>D</b>	
DHI - Isolatieklempug .....	34
DKS - Bandklempug .....	52
DSN - Duimnagel klempug .....	48
DSS - Leidingklempug .....	50
<b>E</b>	
EC - Euro-Clip .....	12
EAH - Afstandhouder .....	26
ECV - Euro-Clip verbinder .....	28
EDV - Gootclip .....	16
EKP - Plakclip .....	32
ESD - Klempug .....	14
ESP - Schietplaatje .....	24
ESS - Leidingklempug .....	50
ESV - Gootclip .....	16
<b>F</b>	
FLC - Flexbuisclip .....	58
FS - Fixeersokkel .....	54
<b>G</b>	
GTH - Draadgootbeugel .....	18
<b>H</b>	
HW - Inslagplug (zie JMV catalogus) .....	62
<b>K</b>	
KB - Kabelbeugel met klempug .....	42
KBS - Kabelbeugel voor schietmontage .....	40
KBZ - Kabelbeugel zonder klempug .....	42
<b>S</b>	
SC - Schiet-Clip .....	10
SDS - Boorstop Ø 6 mm .....	66
SGC - Draaieindclip .....	22
SH - Kabelbundelbeugel klempug .....	44
SHS - Kabelbundelbeugel klempug .....	44
SHS25 + GTH - Draadgoot kabelbeugel .....	20
STA - Stapelclip .....	30
<b>T</b>	
TB - Kabelbeugel voor oprastersysteem .....	46
<b>U</b>	
UVB - Afdekkap .....	36
WHK 608 - Kabeldoos - (Wiska) .....	56
WHK 608S Stekerbaar - (Wiska) .....	56

# **Schnabl**<sup>®</sup>

## **Slim bevestigen**

 **Hemmink**

Importeur voor Schnabl

Hemmink B.V.  
Postbus 40013  
8004 DA Zwolle

Tel. 038 - 4698200

E-mail: [info@hemmink.nl](mailto:info@hemmink.nl)  
[www.hemmink.nl](http://www.hemmink.nl)

 **Schnabl**<sup>®</sup>

Versie 12  
Zet- en drukfouten voorbehouden

