

DIGITAAL

# Productcatalogus

## Low Voltage Products



# Voorwoord

## **Uw eigen ABB catalogus op maat**

Dit is uw eigen samengestelde productcatalogus van ABB. Deze catalogus voldoet geheel aan uw specifieke wensen, omdat u hem zelf heeft kunnen samenstellen. Met deze service willen wij u nog beter van dienst zijn in het beschikbaar stellen van informatie over producten uit het ABB assortiment. U kunt deze catalogus zelf afdrukken of digitaal doorbladeren op het moment dat dit u het beste uitkomt. Hiermee verspillen we ook minder papier, wat goed is voor het behoud onze bossen. Niet voor niets luidt onze slogan "Power and Productivity for a better World"!

Deze catalogus bevat producten uit het assortiment van ABB die u kunt gebruiken in woningbouw, utiliteit en/of industrie. Voorafgaand aan ieder hoofdstuk vindt u een introductie van het betreffende hoofdstuk. Vervolgens krijgt u per productgroep een introductie van de mogelijkheden en toepassingen en vindt u een overzicht van alle producten in de door u geselecteerde groep.

Meer informatie over ABB producten vindt u op [www.abb.nl/connect](http://www.abb.nl/connect). Hier kunt u zelf ook andere catalogi samenstellen. Telkens wanneer u een catalogus samenstelt, wordt deze gevuld met up-to-date productinformatie. Zo heeft u niet alleen een catalogus die voldoet aan uw eigen specifieke wensen, maar die tevens voorzien is van de meeste actuele informatie!

## **ABB producten staan voor:**

- Hoogwaardige kwaliteit
- Veelzijdigheid
- Multifunctioneel
- Universeel
- Innovatief
- Milieubewust
- Hoge betrouwbaarheid
- Extra gemak
- Minder voorraad
- Tijdwinst



# ABB Connect

De website [www.abb.nl/lowvoltage](http://www.abb.nl/lowvoltage) is de portaalpagina voor diverse elektronische diensten van ABB. Hierdoor wordt zaken doen met ABB nog eenvoudiger en transparanter. Daarnaast biedt deze site diverse overige functionaliteiten.



Zoekfuncties [www.abb.nl/lowvoltage](http://www.abb.nl/lowvoltage)

## Waardevolle productinformatie

- Actuele productinformatie eenvoudig opzoeken en snel vinden
- Gemakkelijke selecties maken gebaseerd op gestandaardiseerde classificaties volgens ETIM-model
- Geautoriseerde gebruikers kunnen de beschikbaarheid van de ABB producten inzien
- 24/7 de status van een product bekijken (bijvoorbeeld 'voorraadhoudend' of 'uitlopend')
- Gedegen vergelijkingen maken tussen verschillende producten
- Bruto prijsinformatie bekijken
- De opvolger of het alternatief van een product vinden
- Een datasheet van het geselecteerde product downloaden
- Een afbeelding van het product bekijken en downloaden
- De indicatieve levertijd bekijken \*Nieuw\*
- Informatie vinden over gerelateerde/verwante producten \*Nieuw\*

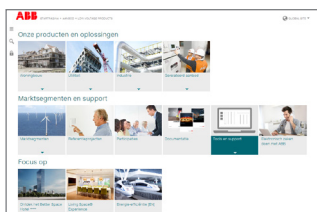

Tools <http://new.abb.com/low-voltage/nl/support/e-business/configurators-en-tools>

## Productconfiguratoren en Tools

Op onze website [www.abb.nl/lowvoltage](http://www.abb.nl/lowvoltage) vindt u ook handige, ondersteunende tools. Hiermee kunt u op eenvoudige wijze onze producten compleet en correct selecteren, zoals:

- Calculator voor Busch-Jaeger schakelmateriaal.
- Configurator voor de planning van een Busch-Welcome-installatie
- Configurator voor de Hafonorm groepenkasten
- HafonormID voor het registreren van uw installatiekast
- PDC NL voor het calculeren van verdeelsystemen
- ABB Installatiescan, binnen enkele klikken snel een richtprijs voor de totale installatie van uw project



## Bestellen in een oogwenk (indien u bent geautoriseerd)

- Online bestellen van producten
- Direct checken of producten beschikbaar zijn en controleren van prijzen
- Checken van de orderstatus
- Tracken en traceren van uw bestelling



Android



Apple

## Mobiele applicaties

De hele ABB Connect catalogus in uw binnenzak? Dat is nu mogelijk dankzij de ABB Connect NL app. Met deze app vindt u snel en eenvoudig de ABB artikelen die u zoekt, waar u ook bent. Ook kunt u uitgebreide productinformatie bekijken en andere handige functies, zoals favorietenlijst en dichtsbijzijnde groothandel inclusief routebeschrijving. De app is beschikbaar voor zowel iPhone als Android smartphone. Ook is er een speciale variant voor de iPad en Android Tablet. Zoek op 'ABB Connect' in Google Play of App Store om de app te downloaden. U kunt ook direct naaststaande QR-code scannen.

ABB is voortdurend bezig met nieuwe ontwikkelingen om haar klanten beter te kunnen bedienen. Nieuw ontwikkelde functionaliteiten worden u via [www.abb.nl/lowvoltage](http://www.abb.nl/lowvoltage) aangeboden. Houd de site dus goed in de gaten!

Meer informatie over E-business: <http://new.abb.com/low-voltage/nl/support/e-business>

## System Pro E Comfort MISTRAL41F

1 Rij	5/11
2 Rijen	12/12
3 Rijen	13/13
4 Rijen	14/14
Afdekkap aansluitzuil	15/15
Frontplaat	16/16
Kabelgeleider	17/17
Scheidingsplaat	18/18
Deursluiting	19/19

## System Pro E Comfort MISTRAL41W

1 Rij	20/26
2 Rijen	27/27
3 Rijen	28/28
4 Rijen	29/29
Invoerplaat	30/30
Afdekking/markeerstrook	31/31
Deursluiting	32/32

## System Pro E Comfort MISTRAL65

1 Rij	33/41
2 Rijen	42/42
3 Rijen	43/43
4 Rijen	44/44
Afdekprofiel	45/45
Deursluiting	46/46
Frontplaat	47/47
Kabeldoorvoertule	48/48
Montageplaat	49/49
Montage toebehoren	50/50
Toebehoren	51/51

## Klemmenstroken voor Mistral41F, Mistral41W en Mistral65

Klemmenstroken	52/54
Brug	55/71

## De serie System pro *E* comfort MISTRAL41F Creëer uw eigen meesterwerk

De nieuwe serie verdelers System pro *E* comfort MISTRAL41F staat voor vrijheid en flexibiliteit. Daardoor past elke elektrische installatie in bijna iedere industriële, commerciële of residentiële omgeving. De verdelers met beschermingsgraad IP41 kunnen worden ingebouwd in muren van baksteen, beton of gips en worden direct in de wand gemonteerd. Daarbij ligt de voorzijde van de verdeler met de wand gelijk. Bij montage in dunne wanden is de diepte van de onderbak groot genoeg om een grote interne werkruimte te garanderen. Het frontpaneel is minder dan 30 mm dik, zodat de verdeler zelfs in de kleinste ruimte past. De verdelers zijn beschikbaar in verschillende afmetingen met drie opties voor bekabeling en bieden plaats aan maximaal 72 modules. Dankzij dat alles verzekert u zich van een unieke, veelzijdige, efficiënte en veilige oplossing, passend bij de wensen van de klant.





Betrouwbare technologie en een eigentijds uiterlijk gecombineerd in een stijlvol design

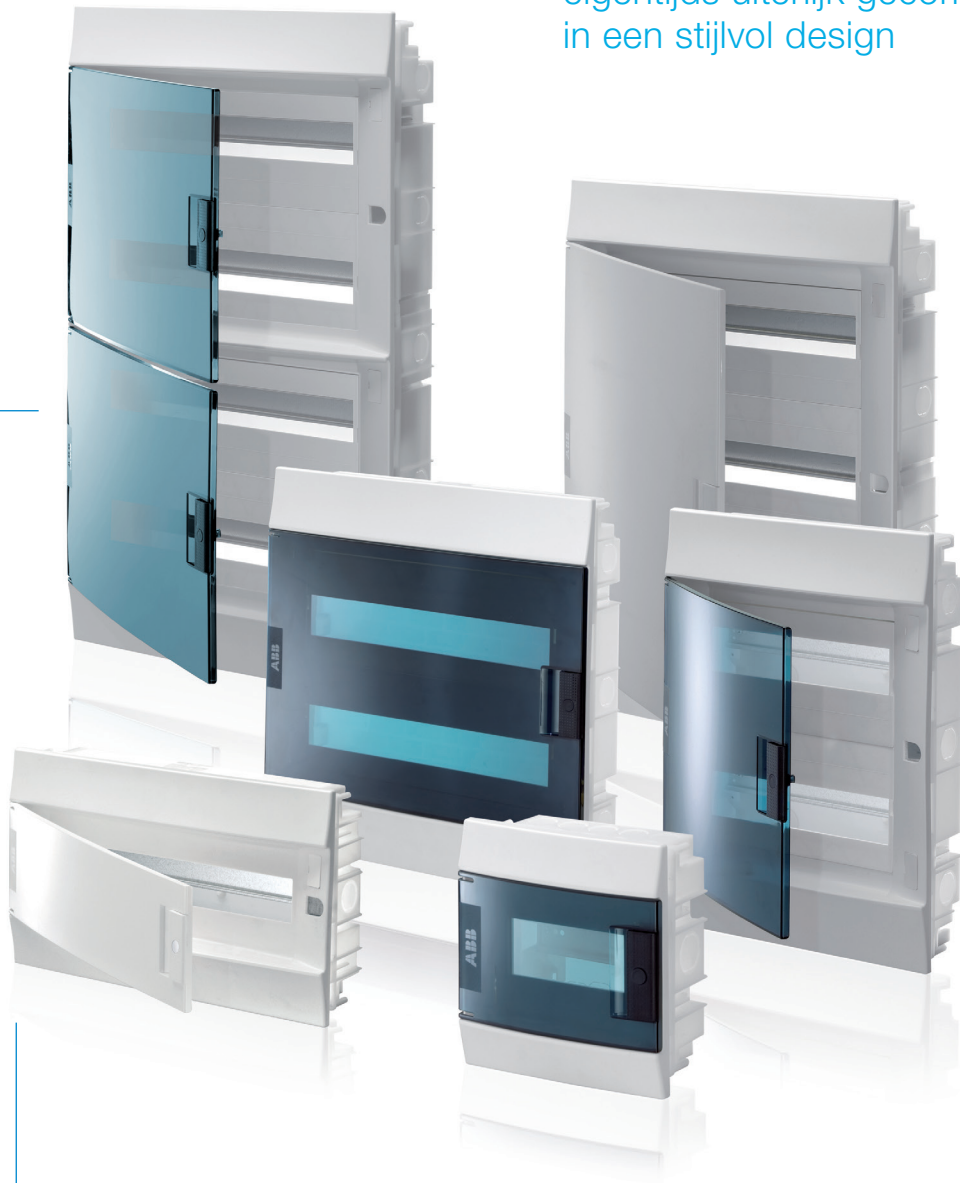

## Eindeloze installatiemogelijkheden

De deur opent over een hoek van 180°, zodat de binnenzijde van de verdeler volledig toegankelijk is.

De deur is verkrijgbaar in petrolblauw (transparant) en wit (ondoorzichtig).

De diepte van de onderbak zorgt voor een perfecte balans tussen de interne werkruimte en de mogelijkheid tot plaatsing in dunne wanden.

Dankzij het symmetrische ontwerp kan de deur zowel links als rechts geplaatst worden.

# Eindeloze installatiemogelijkheden

## Horizontale opstelling

De verdelers kunnen naast elkaar worden geïnstalleerd. In dat geval beschermen kabelwartels de kabels tussen de twee verdelers.



## Afdekscherm

Alle uitvoeringen zijn voorzien van een afdekscherm om te voorkomen dat cement of pleisterwerk in de verdeler terecht komt.

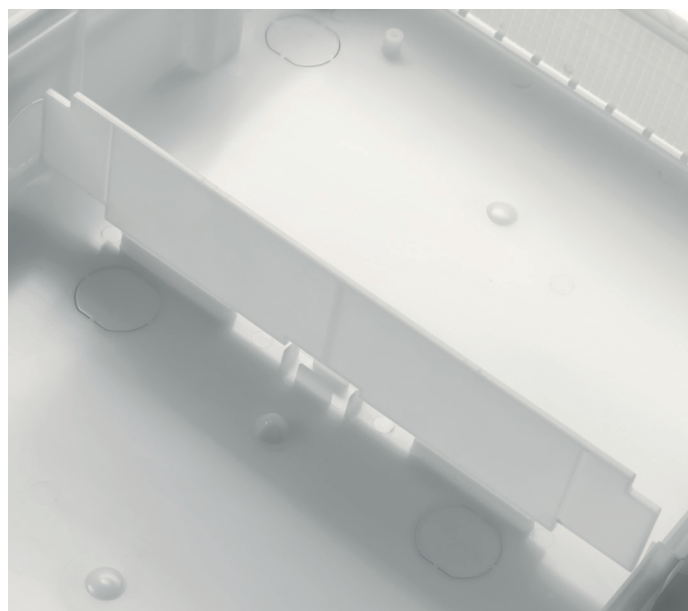
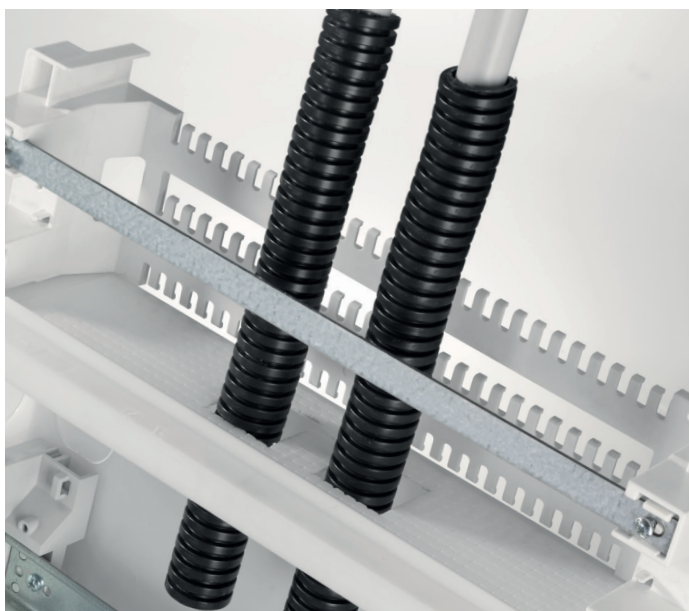

## Accessoire met dubbele functie

Een enkele accessoire met een dubbele functie. Het kan gebruikt worden om buizen in de behuizing van de verdeler te bevestigen, of om twee verdelers verticaal aan elkaar te koppelen.

## Intern scheidingschot

Met het horizontale scheidingschot kan de binnenruimte van de verdeler in tweeën verdeeld worden.

### Flensplaat

De verwijderbare flensplaat met uitstootbare voerspingsen kan op maat uitgeboren worden. De flensplaat zorgt voor een betrouwbare en veilige installatie van pijpen en andere leidingen. Speciaal voor bevestiging op gipsplaten.



### Twee DIN-rail-posities

Het frame heeft twee DIN-rail-posities. Dit maakt een perfect uitgelijnde montage van componenten met verschillende constructiehoogten, zoals de S200 en de S800, mogelijk.

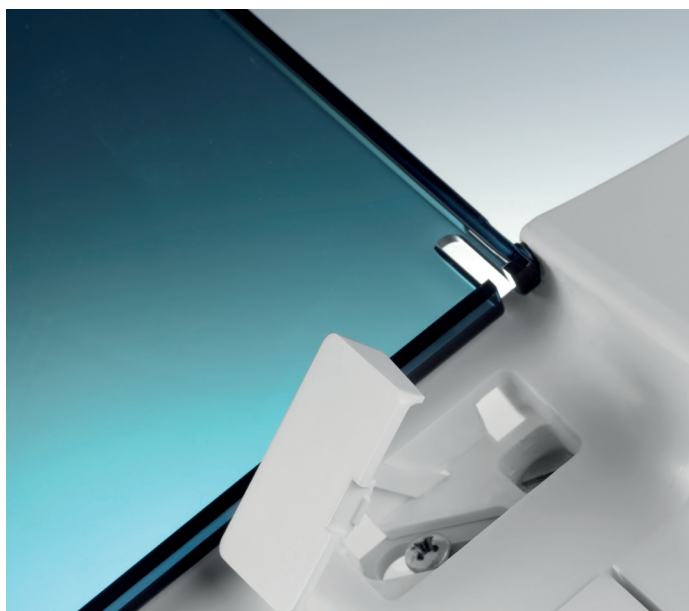
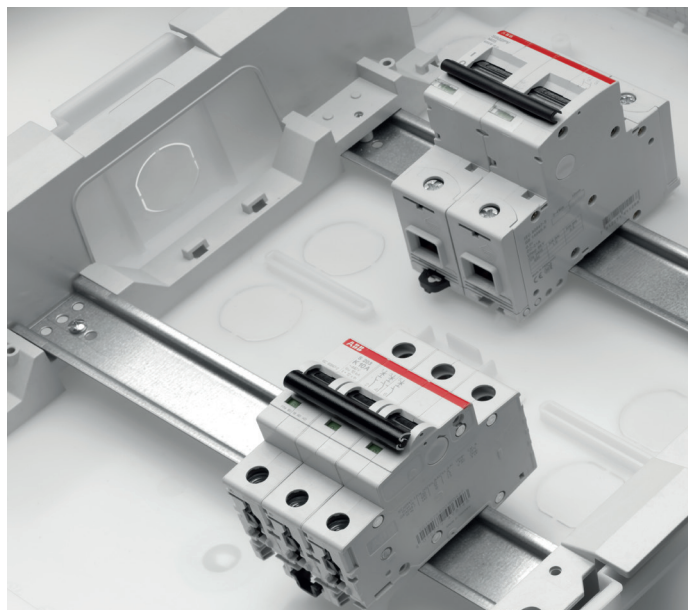

### Vaste afdekkap

In het frontpaneel zijn afdekkappen vastgeklipd, die geopend kunnen worden zonder kwijt te raken.

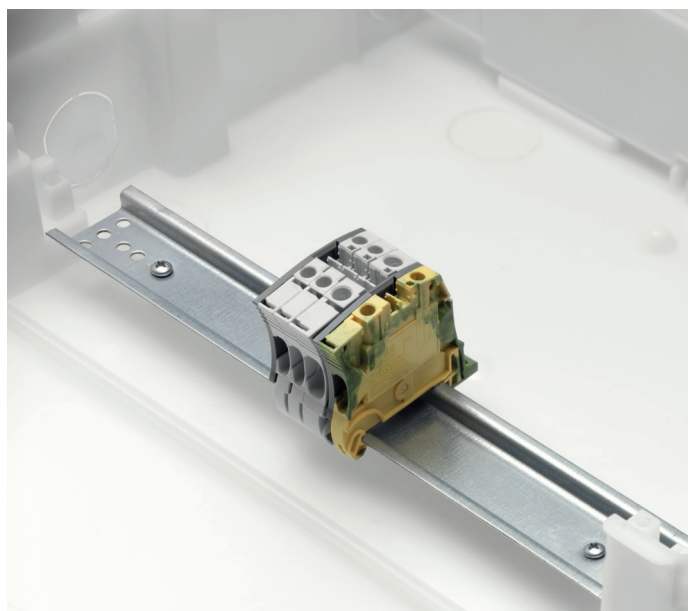

### Houders voor extra DIN-rail

Het is mogelijk om een extra DIN-rail aan de onderzijde van de verdeler te plaatsen.



## Een veelzijdig programma voor alle toepassingen

Door de eenvoudige constructie van de serie System pro *E* comfort MISTRAL41F, zijn de verdelers snel en eenvoudig te monteren. Het flexibele ontwerp zorgt er bovendien voor dat de verdelers gemakkelijk aangepast kunnen worden aan talloze toepassingen.

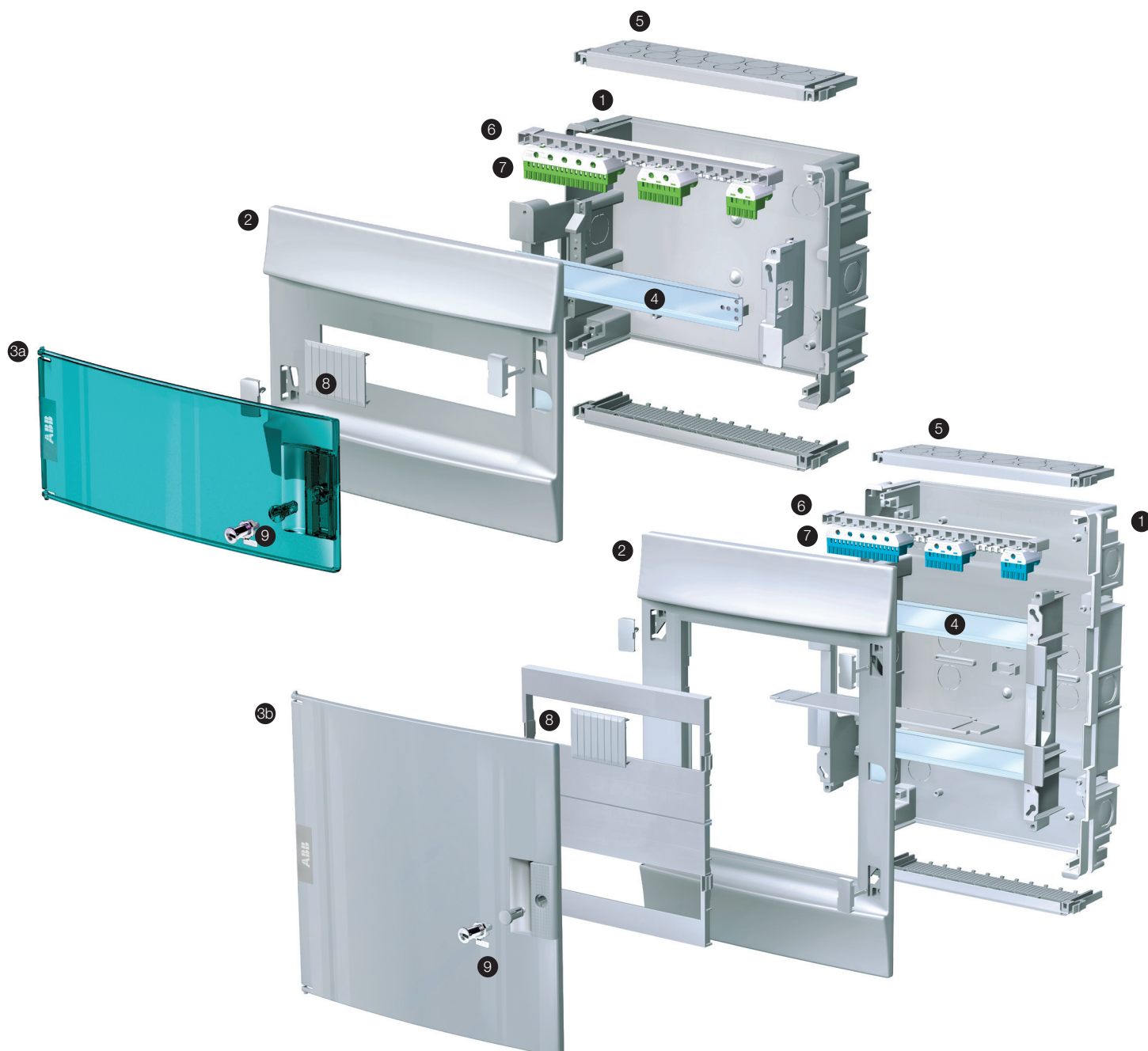

1. Behuizing voor wandmontage
2. Omkeerbaar frontpaneel
3. a) Transparante deur  
b) Blinddeur, RAL9016

4. DIN-rail
5. Flensplaat voor de kabelinvoer
6. Montageprofiel t.b.v. klemmen
7. Snelkoppelingsklemmen

8. Afdekplaatmodule
9. Afwerking of afsluiting (slot en sleutel optioneel)



#### Horizontaal uitlijnen

De middelste stelschroeven in het frontpaneel maken het mogelijk om de verdeler perfect horizontaal te plaatsen, zelfs als deze iets verbogen is.

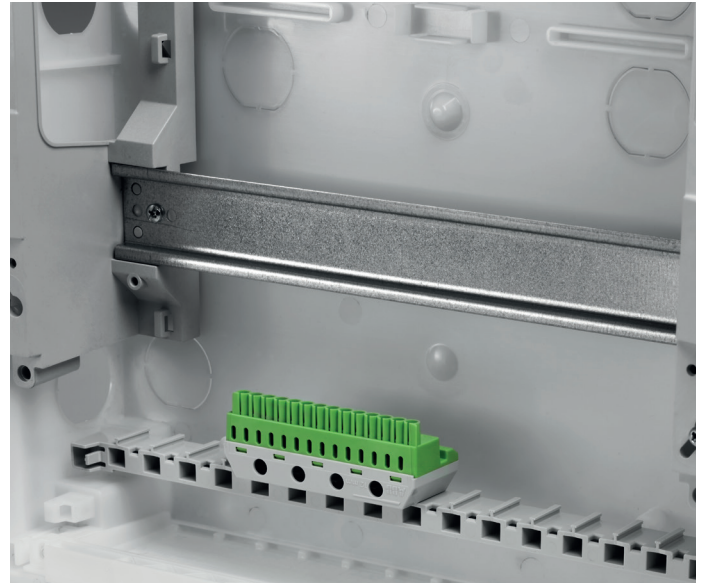

#### Nieuwe generatie klemmenblokken

Voor de nieuwe serie System pro E comfort MISTRAL® is een nieuw programma klemmenblokken ontwikkeld. Verkrijgbaar in verschillende uitvoeringen, zowel schroefbaar als steekbaar. De bekabeling is geschikt voor 63 A of 100 A.

#### Beschermingsgraad IP41

##### Eerste cijfer: 4

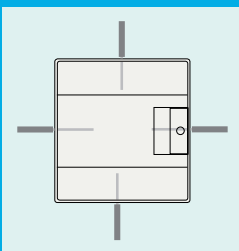

- Bescherming tegen aanraking met een werktuig. Beschermt tegen aanraking met een draad. Beschermt tegen indringen van vaste voorwerpen met een dikte van meer dan 1 mm.

##### Tweede cijfer: 1

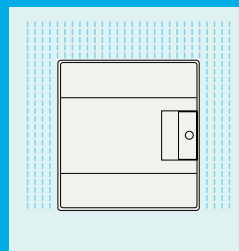

- Bescherming tegen verticaal vallende waterdruppels, bijv. condens.

# System Pro E Comfort MISTRAL41F

## 1 Rij

1



1SLM004100A1200

1SLM004100A1200

- Toepasbaar als inbouwkast voor beton, steen en gips.
- In: zie technische details
- Materiaal: Thermoplast
- Slagvastheid: IK09
- GWT650: Halogeenvrij
- Kleur: RAL9016

Als accessoire te bestellen:

- Montageprofiel
- Klemmenblokken

GWT (gr.C)	Transparante deur	Breedte		Afmetingen	Wandkast		
		Aantal modules per rij	Breedte (mm)	H x D in mm	Type	Artikelnummer	EUR
650	Ja	4	152	202 x 105	1SLM004100A1200	1SLM004100A1200	19,80
	Nee	4	152	202 x 105	1SLM004100A1100	1SLM004100A1100	19,80
	Ja	6	192	202 x 105	1SLM004100A1201	1SLM004100A1201	22,40
	Nee	6	192	202 x 105	1SLM004100A1101	1SLM004100A1101	22,40
	Ja	8	232	250 x 107	1SLM004100A1202	1SLM004100A1202	26,80
	Nee	8	232	250 x 107	1SLM004100A1102	1SLM004100A1102	26,80
	Ja	12	320	250 x 107	1SLM004100A1203	1SLM004100A1203	35,20
	Nee	12	320	250 x 107	1SLM004100A1103	1SLM004100A1103	35,20
	Ja	18	430	250 x 107	1SLM004100A1204	1SLM004100A1204	44,00
	Nee	18	430	250 x 107	1SLM004100A1104	1SLM004100A1104	44,00



# System Pro E Comfort MISTRAL41F

## 2 Rijen

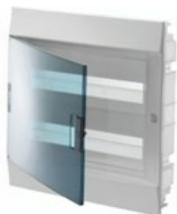

1SLM004100A1205

1SLM004100A1205

- Toepasbaar als inbouwkast voor beton, steen en gips.
- In: zie technische details
- Materiaal: Themoplast
- Slagvastheid: IK09
- GWT650: Halogeenvrij
- Kleur: RAL9016

Als accessoire te bestellen:

- Montageprofiel
- Klemmenblokken

1

GWT (gr.C)	Transparante deur	Breedte		Afmetingen	Wandkast		
		Aantal modules per rij	Breedte (mm)	H x D in mm	Type	Artikelnummer	EUR
650	Ja	12	320	435 x 107	1SLM004100A1205	1SLM004100A1205	55,50
	Nee	12	320	435 x 107	1SLM004100A1105	1SLM004100A1105	55,50
	Ja	18	430	435 x 107	1SLM004100A1208	1SLM004100A1208	110,00
	Nee	18	430	435 x 107	1SLM004100A1108	1SLM004100A1108	110,00

# System Pro E Comfort MISTRAL41F

## 3 Rijen

1



1SLM004100A1206

1SLM004100A1206

- Toepasbaar als inbouwkast voor beton, steen en gips.
- In: zie technische details
- Materiaal: Themoplast
- Slagvastheid: IK09
- GWT650: Halogeenvrij
- Kleur: RAL9016

Als accessoire te bestellen:

- Montageprofiel
- Klemmenblokken

GWT (gr.C)	Transparante deur	Breedte		Afmetingen	Wandkast		
		Aantal modules per rij	Breedte (mm)	H x D in mm	Type	Artikelnummer	EUR
650	Ja	12	320	600 x 107	1SLM004100A1206	1SLM004100A1206	85,50
	Nee	12	320	600 x 107	1SLM004100A1106	1SLM004100A1106	85,50
	Ja	18	430	600 x 127	1SLM004100A1209	1SLM004100A1209	124,00
	Nee	18	430	600 x 127	1SLM004100A1109	1SLM004100A1109	124,00

# System Pro E Comfort MISTRAL41F

## 4 Rijen



1SLM004100A1207

1SLM004100A1207

- Toepasbaar als inbouwkast voor beton, steen en gips.
- In: zie technische details
- Materiaal: Thermoplast
- Slagvastheid: IK09
- GWT650: Halogeenvrij
- Kleur: RAL9016

Als accessoire te bestellen:

- Montageprofiel
- Klemmenblokken

1

GWT (gr.C)	Transparante deur	Breedte		H x D in mm	Wandkast		
		Aantal modules per rij	Breedte (mm)		Type	Artikelnummer	EUR
650	Ja	12	320	735 x 107	1SLM004100A1207	1SLM004100A1207	85,50
	Nee	12	320	735 x 107	1SLM004100A1107	1SLM004100A1107	85,50
	Ja	18	430	735 x 127	1SLM004100A1210	1SLM004100A1210	138,00
	Nee	18	430	735 x 127	1SLM004100A1110	1SLM004100A1110	138,00



# System Pro E Comfort MISTRAL41F

## Afdekkap aansluituul

1



1SLM004100A1922

1SLM004100A1922



1SLM004100A1922

Artikelnummer	1SLM004100A1922
Omschrijving	Verticale koppeling/ buishouder 12M
EUR	6,15 / 1

1SLM004100A1923

Artikelnummer	1SLM004100A1923
Omschrijving	Verticale koppeling/ buishouder 18M
EUR	5,55 / 1

# System Pro E Comfort MISTRAL41F

## Frontplaat



1SLM004100A1945

1SLM004100A1945

<b>1SLM004100A1945</b>	
Artikelnummer	1SLM004100A1945
Omschrijving	Centraal inzetstuk blind, 12mod.
EUR	3,80 / 1



1SLM004100A1946

1SLM004100A1946

<b>1SLM004100A1946</b>	
Artikelnummer	1SLM004100A1946
Omschrijving	Inzetstuk blind, 12mod, Mistral41F
EUR	3,20 / 1



1SLM004100A1947

1SLM004100A1947

<b>1SLM004100A1947</b>	
Artikelnummer	1SLM004100A1947
Omschrijving	Centraal inzetstuk blind, 18mod.
EUR	4,40 / 1



1SLM004100A1948

1SLM004100A1948

<b>1SLM004100A1948</b>	
Artikelnummer	1SLM004100A1948
Omschrijving	Inzetstuk blind, 18mod, Mistral41F
EUR	4,20 / 1

# System Pro E Comfort MISTRAL41F

## Kabelgeleider

1



1SLM004100A1942

1SLM004100A1942

1SLM004100A1942	
Artikelnummer	1SLM004100A1942
Omschrijving	Draadhouder
EUR	3,15 / 1

# System Pro E Comfort MISTRAL41F

## Scheidingsplaat



1SLM004100A1920

1SLM004100A1920

<b>1SLM004100A1920</b>	
Artikelnummer	1SLM004100A1920
Omschrijving	Horizontale scheiding 12M Mistral41F
EUR	2,10 / 1



1SLM004100A1921

1SLM004100A1921

<b>1SLM004100A1921</b>	
Artikelnummer	1SLM004100A1921
Omschrijving	Horizontale scheiding 18M Mistral41F
EUR	2,20 / 1

# System Pro E Comfort MISTRAL41F

## Deursluiting

1



1SLM004100A1931

1SLM004100A1931

1SLM004100A1931	
Artikelnummer	1SLM004100A1931
Omschrijving	Slot incl. sleutel t.b.v Mistral41F
EUR	18,65 / 1



## De serie System pro *E* comfort MISTRAL41W Creëer uw eigen meesterwerk

De nieuwe serie verdelers System pro *E* comfort MISTRAL41W geeft installateurs de vrijheid en flexibiliteit om zo goed als elk type elektrische verdeler in industriële, commerciële en residentiële omgeving te installeren. De verdelers met beschermingsgraad IP41 worden op de wand gemonteerd (opbouw) en zijn vanaf het begin af aan zó ontworpen dat de unieke eigenschappen bijdragen aan het installatiegemak. Daarmee zijn deze verdelers in de sector de norm geworden. Ze zijn snel en eenvoudig te installeren en met hun stijlvolle design passen ze in ieder interieur. Bovendien bieden de grote binnenruimte, de deurkeuze en het ruime aanbod ABB-accessoires eindeloze mogelijkheden om hoogwaardig werk af te leveren, waar u als installateur trots op kunt zijn.



Snel en eenvoudig te installeren;  
design en eenvoud, 'alles-in-1'.



## Eindeloze installatiemogelijkheden

De deur opent over een hoek van 180°, zodat de binnenzijde van de verdeler volledig toegankelijk is.

De deur is verkrijgbaar in petrolblauw (transparant) en wit (on doorsichtig). Er zijn ook verdelers zonder deur beschikbaar.

Klasse II dubbel geïsoleerd wordt gegarandeerd.

Dankzij het symmetrische ontwerp kan de deur zowel links als rechts geplaatst worden.

# Eindeloze installatiemogelijkheden

## Onzichtbare kabelinvoeren

Via uitstootbare voorpersingen, die u alleen maar hoeft uit te breken, kunt u de kabels onder en boven in- en uitvoeren. Vanaf de buitenkant zijn de openingen onzichtbaar, zodat het design van de verdeler niet verstoord wordt.



## Meer dan voldoende binnenruimte

De royale binnenruimte verhoogt het bekabelingscomfort. Kabelklemmen en -openingen maken het daarnaast mogelijk om de bedrading met eenvoudige kabelbinders aan het frame te bevestigen.

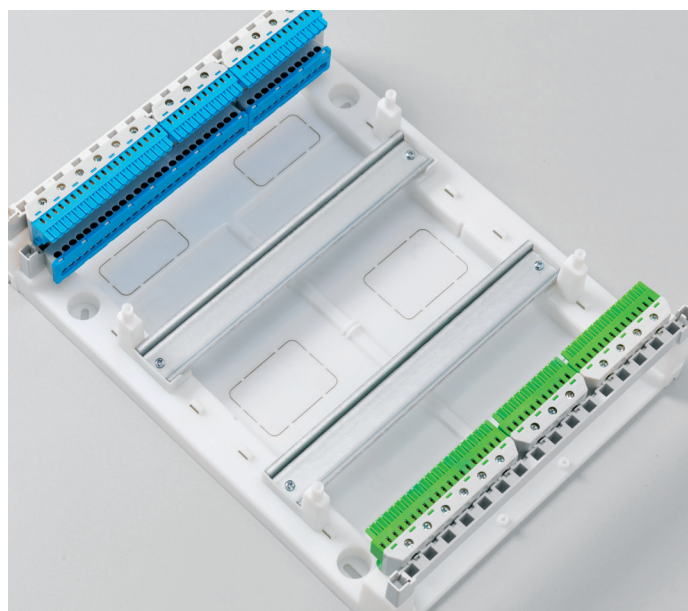

## Snelle installatie van extra modules

Door de twee voorbereekte elementen aan de zijkanten te verwijderen komt er ruimte voor een extra module vrij. Een eenvoudige en fraaie oplossing. Standaard zijn de verdelers 12 modules breed.

## Snelle en ordelijke bekabeling

Verschillende klemmenblokken voor PE-verbindingen kunnen op een montageprofiel geklikt en/of in het bovenste en onderste deel van de verdeler geïnstalleerd worden. Er zijn twee uitvoeringen beschikbaar: schroefbaar en steekbaar.



### Achterinvoer

Alle verdelers zijn voorzien van uitstootpoorten. Dit maakt bekabeling via een achterinvoer mogelijk.

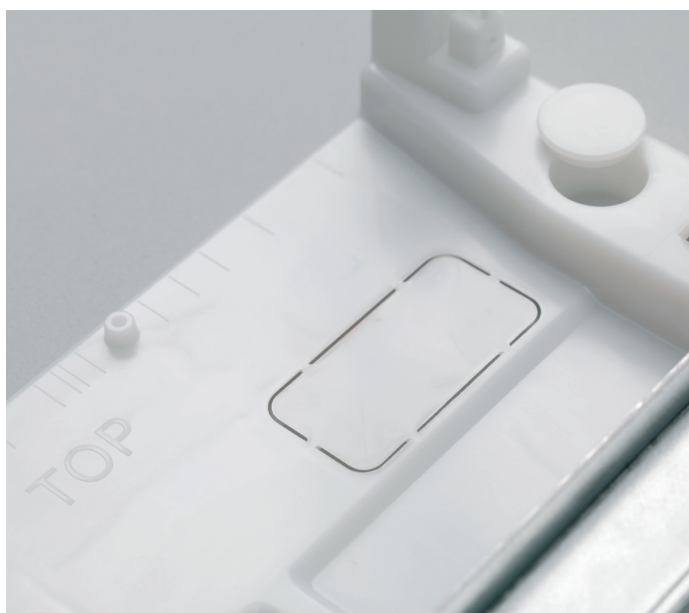

### Verdelers met meerdere rijen

De standaardafstand tussen de DIN-rails bij verdelers met meerdere rijen bedraagt 125 mm.



### Optioneel slot

De deur is standaard voorzien van een ergonomische greep en kan op verzoek worden geleverd met een slot en sleutel. Dit voorkomt toegang voor onbevoegden.

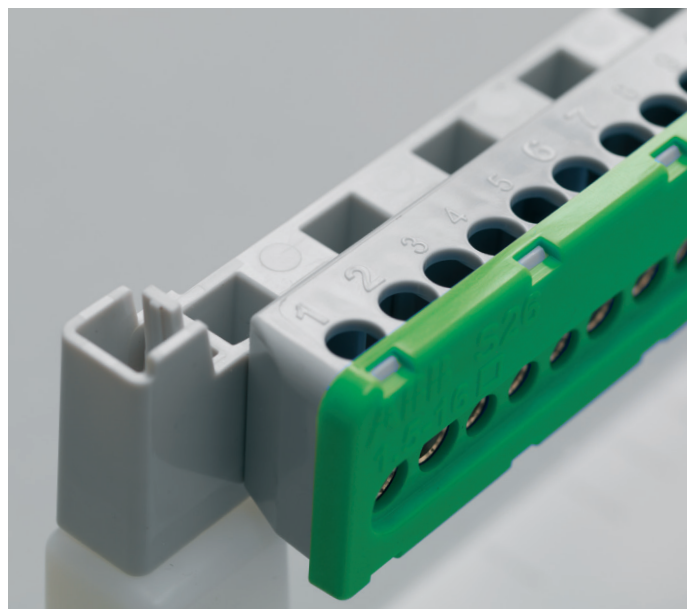

### Nieuwe generatie klemmenblokken

Voor de nieuwe serie System pro *E* comfort MISTRAL® is een nieuw programma klemmenblokken ontwikkeld. Verkrijgbaar in verschillende uitvoeringen, zowel schroefbaar als steekbaar. De bekabeling is geschikt voor 63 A of 100 A.

## Een veelzijdig assortiment voor alle toepassingen

Dankzij de eenvoudige constructie van de serie System pro E comfort MISTRAL41W zijn de verdelers snel en eenvoudig te assembleren. Bovendien maakt hun flexibele ontwerp het mogelijk om ze gemakkelijk aan talloze toepassingen aan te passen.

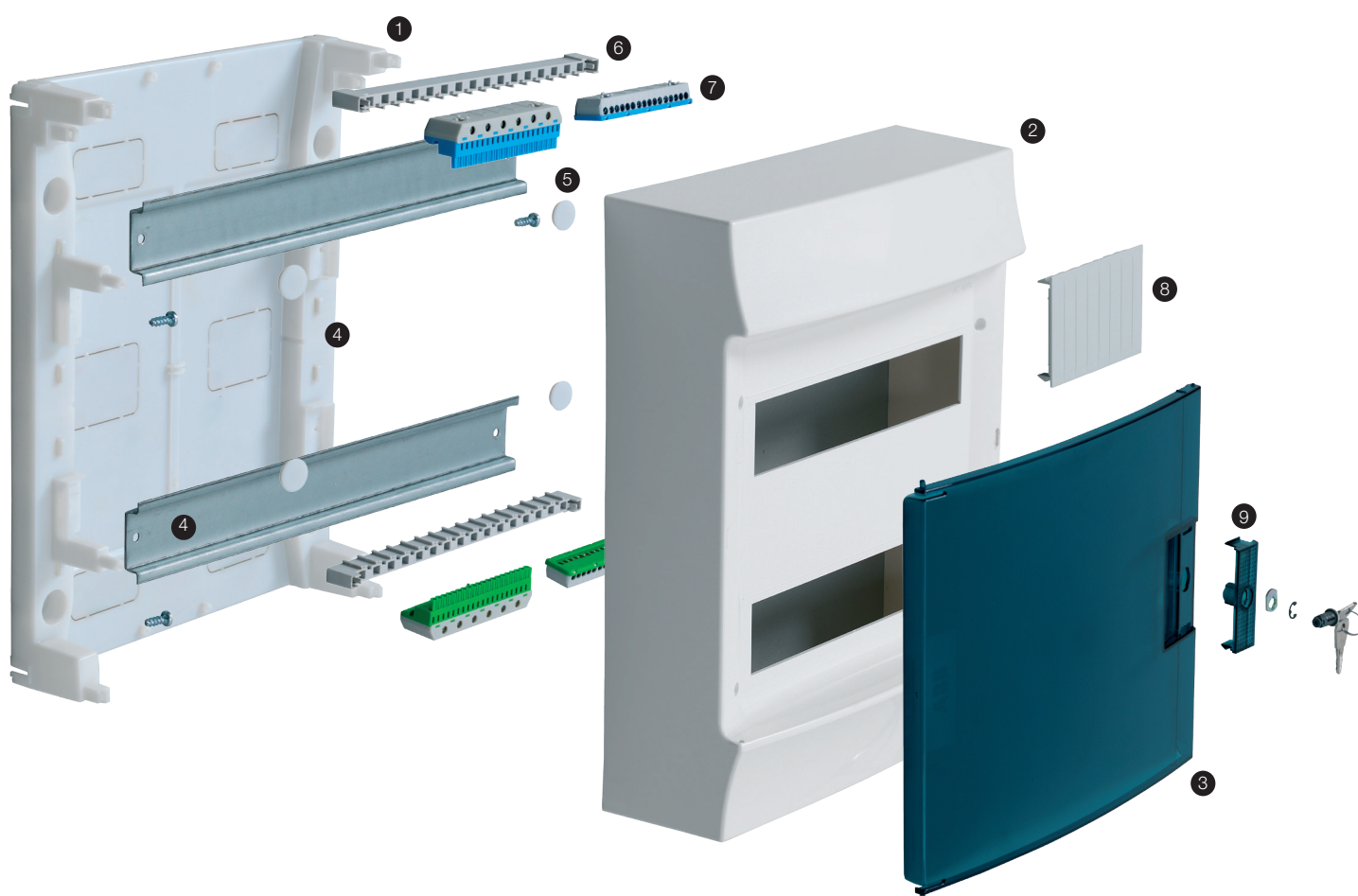

- 1. Behuizing voor wandmontage
- 2. Omkeerbaar frontpaneel
- 3. a) Transparante deur  
b) Blinddeur, RAL9016

- 4. DIN-rail
- 5. Pluggen, beschermingsklasse II
- 6. Montageprofiel t.b.v. klemmen

- 7. Snelkoppelingsklemmen
- 8. Afdekplaatmodule
- 9. Afwerking of afsluiting  
(slot en sleutel optioneel)



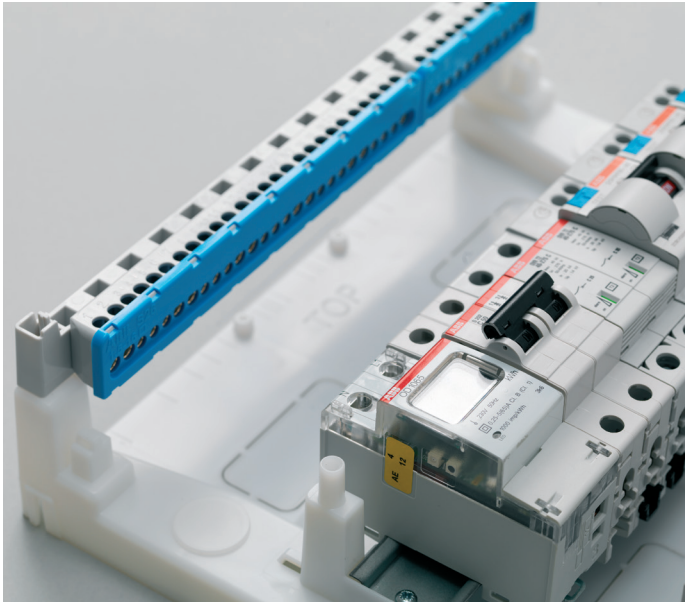

### Breed aanbod componenten

De nieuwe serie System pro *E* comfort MISTRAL41W sluit naadloos aan op een breed aanbod ABB-componenten. Een brede range klemmenstroken, automaten, schakelaars, overspanningsbeveiligingen en tal van andere componenten kunnen in de verdelers geïnstalleerd worden en maken uiteenlopende toepassingen mogelijk.

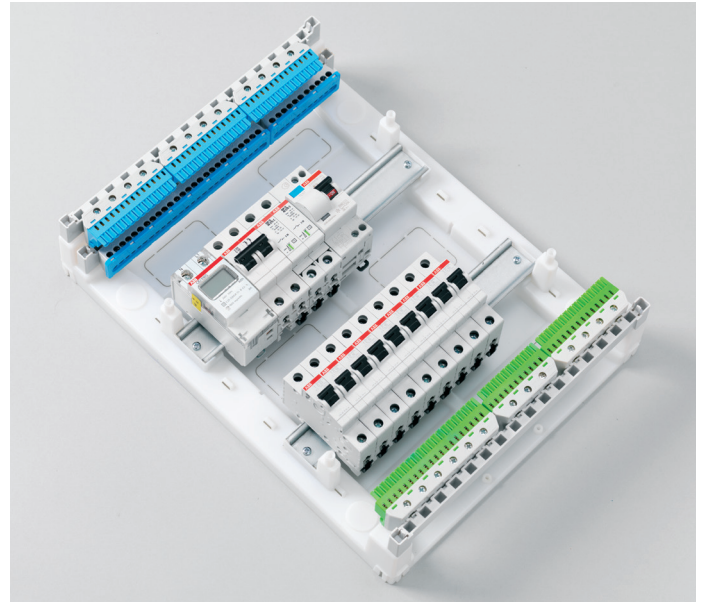

### Nieuwe generatie klemmenblokken

Voor de nieuwe serie System pro *E* comfort MISTRAL<sup>®</sup>-verdelers is een nieuwe programma klemmenblokken ontwikkeld. Verkrijgbaar in verschillende uitvoeringen, zowel schroefbaar als steekbaar. De bekabeling is geschikt voor 63 A of 100 A.

### Beschermingsgraad IP41

#### Eerste cijfer: 4

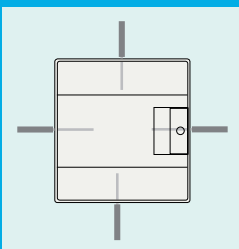

- Bescherming tegen aanraking met een werktuig. Beschermt tegen aanraking met een draad. Beschermt tegen indringen van vaste voorwerpen met een dikte van meer dan 1 mm.

#### Tweede cijfer: 1

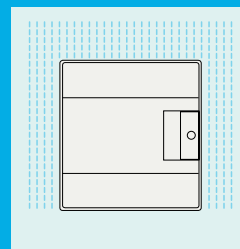

- Bescherming tegen verticaal vallende waterdruppels, bijv. condens.

# System Pro E Comfort MISTRAL41W

## 1 Rij



RES02x100

1SPE007717F0100

- Toepasbaar als opbouwkast
- In: 63A
- Materiaal: Thermoplast
- Slagvastheid: IK08
- GWT650: Halogeenvrij
- Kleur: RAL9016

Als accessoire te bestellen:

- Montageprofiel
- Klemmenblokken

GWT (gr.C)	Transparante deur	Breedte		Afmetingen H x D in mm	Wandkast		
		Aantal modules per rij	Breedte (mm)		Type	Artikelnummer	EUR
650	-	2	68	210 x 93	RES02x100	1SPE007717F0100	8,65
	-	4	96	210 x 93	RES04x100	1SPE007717F0200	10,80
	Ja	4	96	210 x 93	RES04x120	1SPE007717F0220	15,45
	Nee	4	96	210 x 93	RES04x110	1SPE007717F0210	15,45
	-	8	202	257 x 120	RES08x100	1SPE007717F0300	15,95
	Ja	8	202	257 x 120	RES08x120	1SPE007717F0320	23,10
	Nee	8	202	257 x 120	RES08x110	1SPE007717F0310	23,10
	-	12	292	257 x 120	RES12x100	1SPE007717F0400	23,80
	Ja	12	292	257 x 120	RES12x120	1SPE007717F0420	34,65
	Nee	12	292	257 x 120	RES12x110	1SPE007717F0410	34,65
	-	18	382	257 x 120	RES18x100	1SPE007717F0800	32,20
	Ja	18	382	257 x 120	RES18x120	1SPE007717F0820	44,60
	Nee	18	382	257 x 120	RES18x110	1SPE007717F0810	44,60

# System Pro E Comfort MISTRAL41W

## 2 Rijen

2



RES12x200

1SPE007717F0500

- Toepasbaar als opbouwkast
- In: 63A
- Materiaal: Themoplast
- Slagvastheid: IK08
- GWT650: Halogeenvrij
- Kleur: RAL9016

Als accessoire te bestellen:

- Montageprofiel
- Klemmenblokken

GWT (gr.C)	Transparante deur	Breedte		Afmetingen	Wandkast		
		Aantal modules per rij	Breedte (mm)	H x D in mm	Type	Artikelnummer	EUR
650	-	12	292	382 x 120	RES12x200	1SPE007717F0500	36,60
	Ja	12	292	382 x 120	RES12x220	1SPE007717F0520	51,50
	Nee	12	292	382 x 120	RES12x210	1SPE007717F0510	51,50
	-	18	382	382 x 120	RES18x200	1SPE007717F0900	58,00
	Ja	18	382	382 x 120	RES18x220	1SPE007717F0920	85,00
	Nee	18	382	382 x 120	RES18x210	1SPE007717F0910	85,00

# System Pro E Comfort MISTRAL41W

## 3 Rijen



RES12x300

1SPE007717F0600

- Toepasbaar als opbouwkast
- In: 63A
- Materiaal: Thermoplast
- Slagvastheid: IK08
- GWT650: Halogeenvrij
- Kleur: RAL9016

Als accessoire te bestellen:

- Montageprofiel
- Klemmenblokken

GWT (gr.C)	Transparante deur	Breedte		Afmetingen	Wandkast		
		Aantal modules per rij	Breedte (mm)	H x D in mm	Type	Artikelnummer	EUR
650	-	12	292	507 x 120	RES12x300	1SPE007717F0600	49,20
	Ja	12	292	507 x 120	RES12x320	1SPE007717F0620	75,90
	Nee	12	292	507 x 120	RES12x310	1SPE007717F0610	75,90
	-	18	382	507 x 120	RES18x300	1SPE007717F1000	96,00
	Ja	18	382	507 x 120	RES18x320	1SPE007717F1020	132,00
	Nee	18	382	507 x 120	RES18x310	1SPE007717F1010	132,00

# System Pro E Comfort MISTRAL41W

## 4 Rijen

2



RES12x400

1SPE007717F0700

- Toepasbaar als opbouwkast
- In: 63A
- Materiaal: Thermoplast
- Slagvastheid: IK08
- GWT650: Halogeenvrij
- Kleur: RAL9016

Als accessoire te bestellen:

- Montageprofiel
- Klemmenblokken

GWT (gr.C)	Transparante deur	Breedte		Afmetingen	Wandkast		
		Aantal modules per rij	Breedte (mm)	H x D in mm	Type	Artikelnummer	EUR
650	-	12	292	656 x 120	RES12x400	1SPE007717F0700	79,30
	Ja	12	292	656 x 120	RES12x420	1SPE007717F0720	115,00
	Nee	12	292	656 x 120	RES12x410	1SPE007717F0710	115,00
	-	18	382	656 x 120	RES18x400	1SPE007717F1100	139,00
	Nee	18	382	656 x 120	RES18x410	1SPE007717F1110	181,00





# System Pro E Comfort MISTRAL41W

## Afdekking/markeerstrook

2



1SPE007715F5012

Labelhouder 12 M

<b>Labelhouder 12 M</b>	
Artikelnummer	1SPE007715F5012
Omschrijving	Labelhouder 12M
EUR	3,50 / 1



1SPE007715F5018

Labelhouder 18 M

<b>Labelhouder 18 M</b>	
Artikelnummer	1SPE007715F5018
Omschrijving	Labelhouder 18M
EUR	3,75 / 1



1SPE007715F5750

MCBC12M750

<b>MCBC12M750</b>	
Artikelnummer	1SPE007715F5750
Omschrijving	Afdekprofiel 12M GWT 750
EUR	1,76 / 1

# System Pro E Comfort MISTRAL41W

## Deursluiting



LMW

1SPE007715F5009

<b>LMW</b>	
Artikelnummer	1SPE007715F5009
Omschrijving	Slot voor deur wit
EUR	11,65 / 1



Slot tbv Petrol Blue

1SPE007715F5010

<b>Slot tbv Petrol Blue</b>	
Artikelnummer	1SPE007715F5010
Omschrijving	Slot voor deur blauw
EUR	11,65 / 1

## System pro *E* comfort MISTRAL65

### Creëer uw eigen meesterwerk

De nieuwe serie verdelers System pro *E* comfort MISTRAL65 staat voor vrijheid en flexibiliteit; daardoor past elke elektrische installatie in bijna iedere industriële, commerciële of residentiële omgeving. Dankzij een uitgekiend ontwerpproces is de nieuwe unieke serie verdelers niet alleen veelzijdig en efficiënt, maar ook bijzonder veilig. Bovendien is ieder aspect van de System pro *E* comfort MISTRAL65-verdelers ontworpen met het oog op een eenvoudigere installatie, wat resulteerde in hoogwaardige verdelers met een stijlvol design.



Een serie met  
eenvoud en  
doeltreffendheid

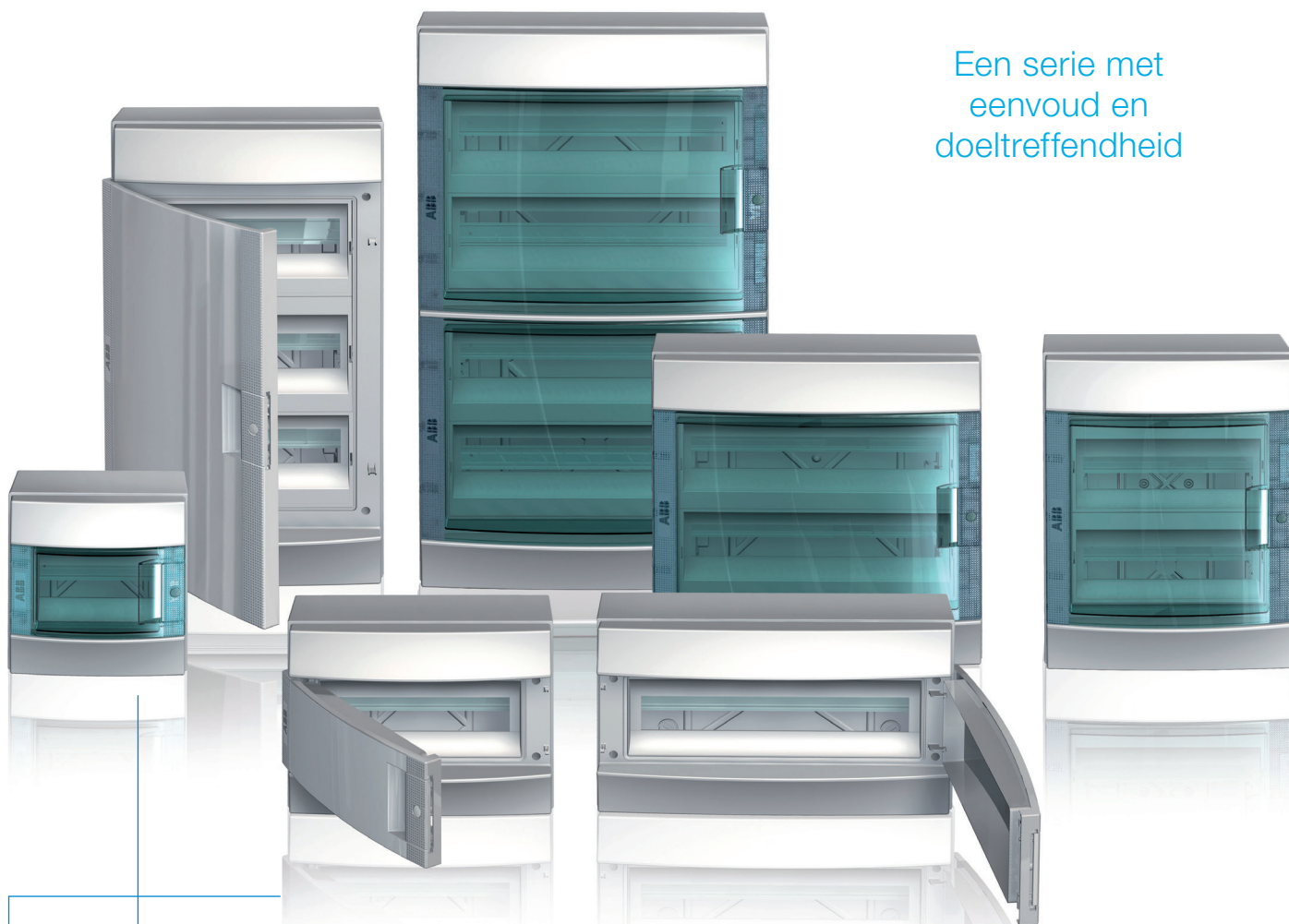

## Eindeloze installatiemogelijkheden

De deur opent over een hoek van 180°, zodat de binnenzijde van de verdeler volledig toegankelijk is.

De deur is verkrijgbaar in petrolblauw (transparant) of grijs (on doorsichtig).

Het schroefgat is voorzien van een blinde afdekdop voor veilige montage.

Dankzij het symmetrische ontwerp kan de deur zowel links als rechts geplaatst worden.



# Eindeloze installatiemogelijkheden

## Onzichtbare kabelinvoeren

De verdelers kunnen voorzien worden van kabelinvoeren en -uitgangen aan de zijkant en aan de boven- en onderkant.

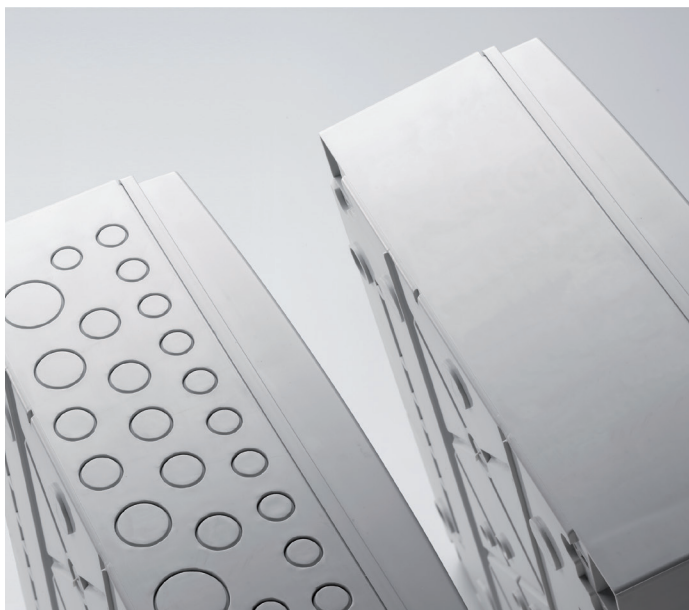

## Meer ruimte aan de binnenzijde

Verhoogd bekabelingscomfort door een royale binnenruimte met kabelklemmen en kabelopeningen om de draden met eenvoudige kabelbinders aan het frame te bevestigen.

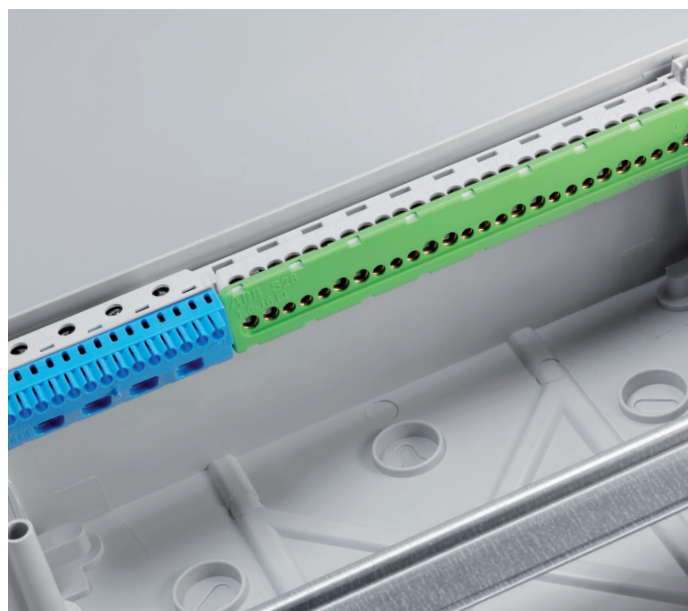

## Snelle installatie van extra modules

Door de twee voorbereekte elementen aan de zijkanten te verwijderen komt er ruimte voor een extra module vrij. Een eenvoudige en fraaie oplossing. Standaard zijn de verdelers 12 modules breed.

## Nieuwe generatie klemmenblokken

Voor de nieuwe serie System pro *E* comfort MISTRAL65-verdelers is een nieuw programma klemmenblokken ontwikkeld. Verkrijgbaar in verschillende uitvoeringen, zowel schroefbaar als steekbaar. De bekabeling is geschikt voor 63 A of 100 A.

### Kabelbeschermkap

De kabelbeschermkap van polycarbonaat kan boven- of onder aan de verdeler geplaatst worden en zorgt voor de aansluiting en bescherming van een draadboom. Door een reeks uitsparingen aan de binnenzijde kunt u hierin ieder type onderbrengen.

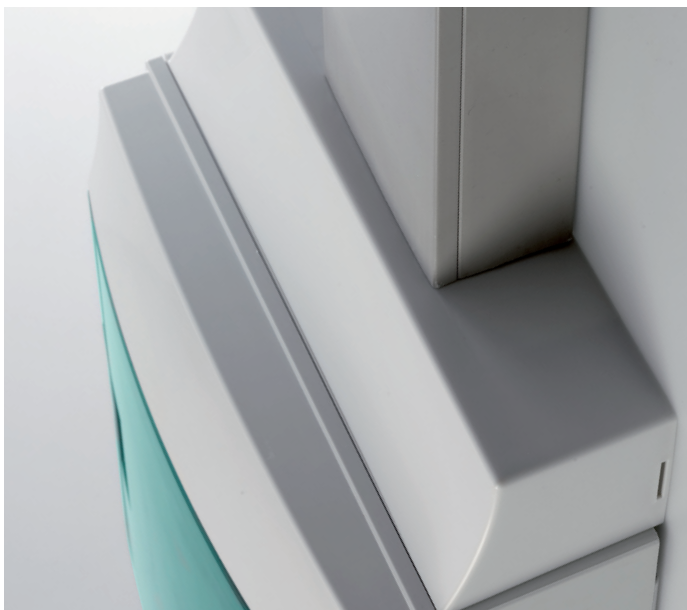

### Esthetisch onberispelijke installatie

Sleuven aan de binnenzijde zorgen ervoor dat de verdeler blind tegen de muur kan worden bevestigd, wat een esthetisch onberispelijk geheel oplevert. Speciale, opklikbare afdichtdoppen staan borg voor een bescherming van klasse II (dubbel geïsoleerd).



### Optioneel slot

De deur is standaard voorzien van een ergonomische greep en kan op verzoek worden geleverd met een slot en sleutel. Dit voorkomt toegang voor onbevoegden.

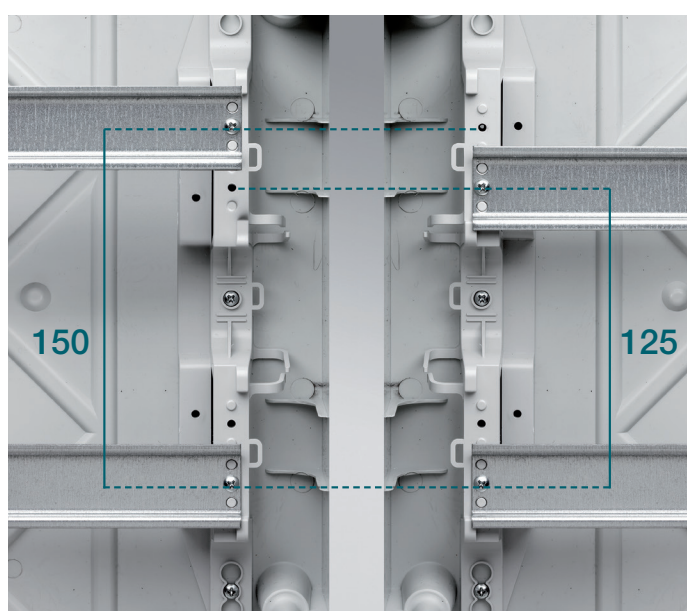

### Variabele afstand tussen DIN-rails

Om onder of boven de verdelers ruimte vrij te maken kunt u de hartafstand tussen de DIN-rails terugbrengen van 150 mm naar 125 mm. Het frontpaneel is met een eenvoudige klik te verwijderen. Keer deze om en monteer hem eenvoudig opnieuw.



## Veelzijdig en geschikt voor alle toepassingen

Door de eenvoudige constructie van de serie System pro *E* comfort MISTRAL65, zijn de verdelers snel en eenvoudig te monteren. Het flexibele ontwerp zorgt er tevens voor dat de verdelers eenvoudig aangepast kunnen worden naar de ontelbare installatievereisten.

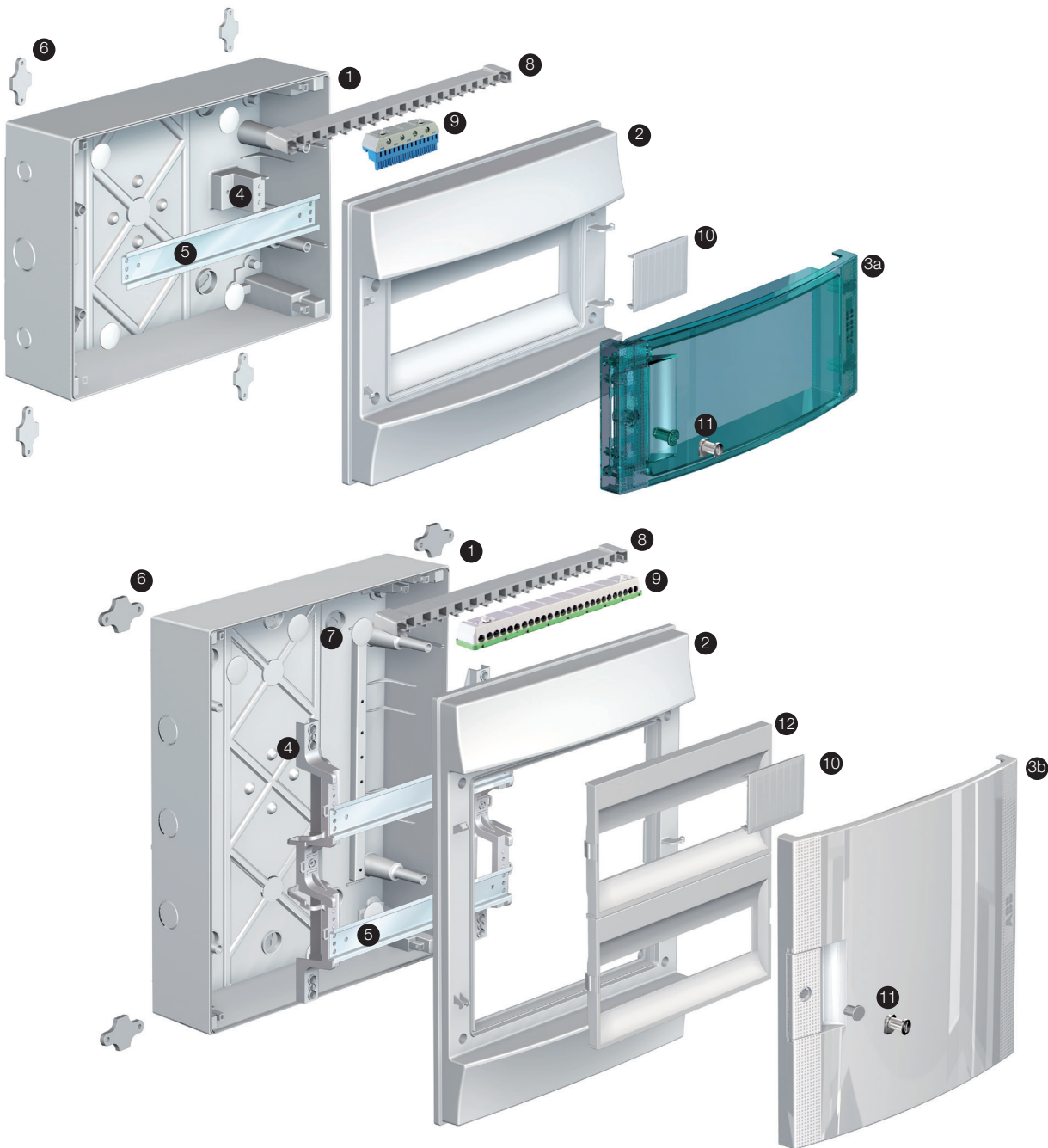

- |   |                                   |  |
|---|-----------------------------------|--|
| 1. Behuizing voor wandmontage                     | 5. DIN-rail                       | 10. Afdekplaatmodule   |
| 2. Omkeerbaar frontpaneel                         | 6. Beugels voor wandmontage       | 11. Afwerking of afsluiting<br>(slot en sleutel facultatief) |
| 3. a) Transparante deur<br>b) Blinddeur, RAL 7035 | 7. Pluggen, beschermingsklasse II | 12. Omkeerbare panelen                                       |
| 4. Vaste steun voor DIN-rail                      | 8. Montageprofiel t.b.v. klemmen  |  |
|   | 9. Snelkoppeling klemmen          |  |

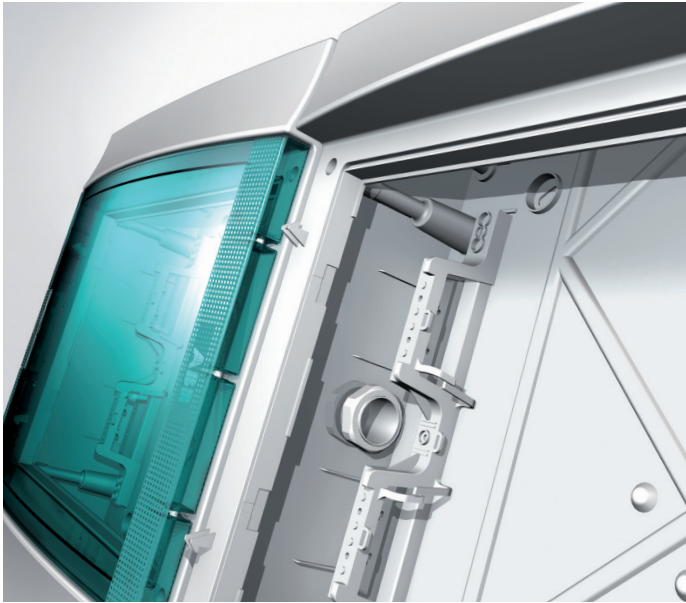

### Horizontale opstelling

De verdelers kunnen naast elkaar worden geïnstalleerd; in dat geval beschermen kabelwartels de geleiders tussen twee verdelers.



### Inzetstuk

De toebehoren bevatten inzetstukken, zodat naast modulaire DIN-rail-producten, ook andere componenten op de voorzijde van het paneel kunnen worden gemonteerd.

## Beschermingsgraad IP65

### Eerste cijfer: 6

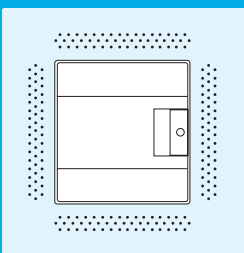

- Volledig stofdicht.

### Tweede cijfer: 5

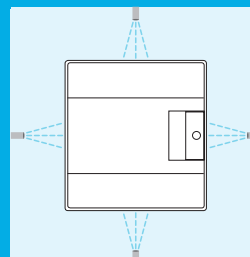

- Sproeidicht. Geen schade indien behuizing met een mondstuk (6,3 mm) onder een willekeurige hoek wordt bespoten.

# Verbonden met de wereld van ABB

## Complementair aan een breed assortiment ABB-producten

De nieuwe serie System pro *E* comfort MISTRAL65 biedt een uitgebreid aanbod IP65-verdelers voor verschillende toepassingen en afmetingen. Deze serie sluit naadloos aan op het brede aanbod ABB-componenten. Zowel klemmenstroken en automaten, als schakelaars en overspanningsbeveiliging kunnen in deze verdelers gemonteerd worden.





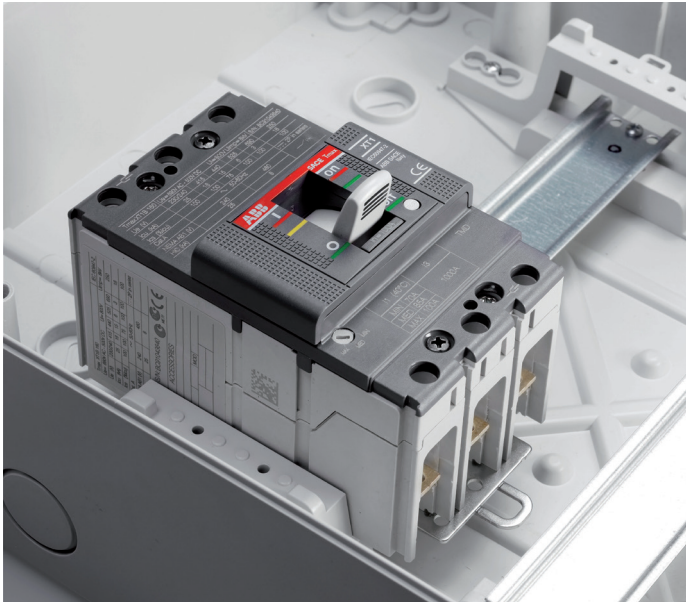

#### Twee DIN-posities

Het frame heeft twee DIN-rail-posities, wat een perfect uitgelijnde montage van de toebehoren met verschillende constructiehoogtes toelaat.

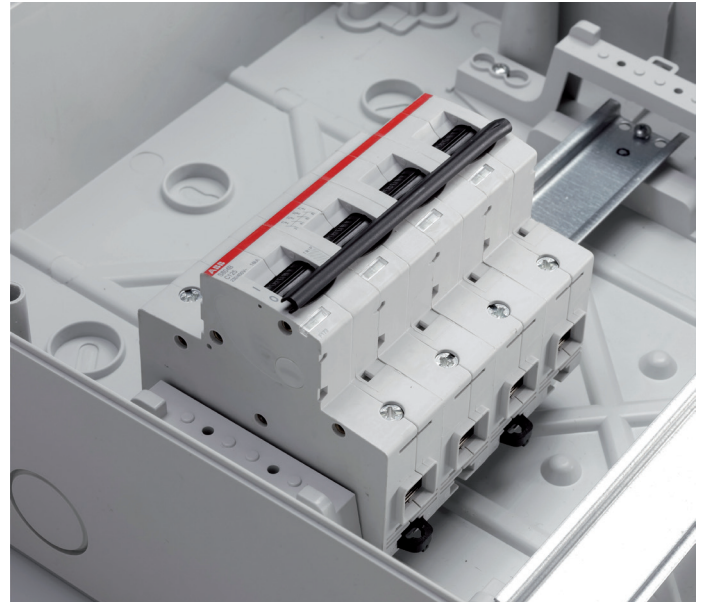

#### Snelle installatie van niet-standaard componenten

Het uiterst flexibele frame staat borg voor een snelle installatie van componenten met een buitenmaatse constructiehoogte, zoals hoog performante installatieautomaten.

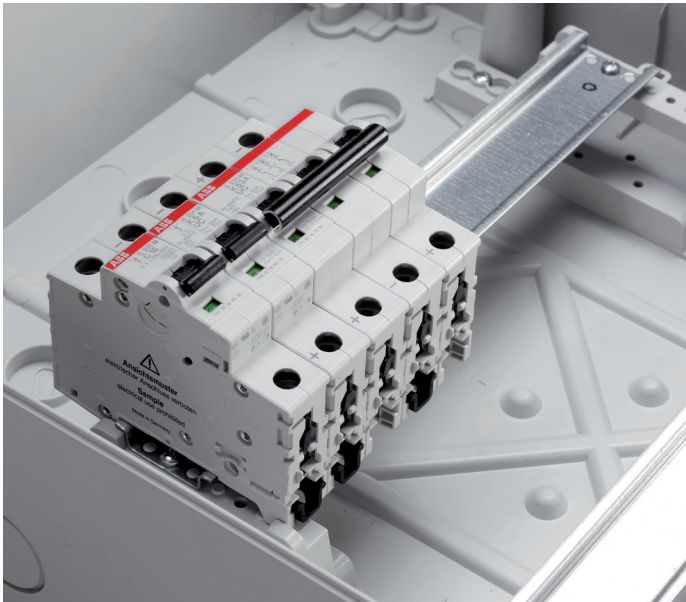

#### Verenigbaar met standaard modulaire apparaten

De eerste constructiehoogte laat de installatie van standaardcomponenten toe. Daaronder vallen de meeste, momenteel gecommmercialiseerde modulaire componenten.



#### Niet-modulaire uitrusting

Toebehoren zoals inzetstukken laten het toe om andere types componenten op het paneel te installeren. Voorbeelden daarvan zijn drukknoppen en signaleringslampen.

# System Pro E Comfort MISTRAL65

## 1 Rij

3



1SL1200A00

1SL1200A00

- Toepasbaar als opbouwkast.
- In: zie technische details
- Materiaal: Thermoplast
- Slagvastheid: IK09
- GWT650: Halogeenvrij
- GWT750: Voorzien van voerspelingen
- Kleur:: RAL7035

Als accessoire te bestellen:

- Montageprofiel
- Klemmenblokken

GWT (gr.C)	Transparante deur	Breedte		Afmetingen H x D in mm	Wandkast		EUR
		Aantal modules per rij	Breedte (mm)		Type	Artikelnummer	
650	Ja	4	152	202 x 117	1SL1200A00	1SL1200A00	26,65
750		4	152	202 x 117	1SL1210A00	1SL1210A00	28,80
650	Nee	4	152	202 x 117	1SL1100A00	1SL1100A00	26,65
	Ja	8	232	250 x 155	1SL1201A00	1SL1201A00	37,10
750		8	232	250 x 155	1SL1211A00	1SL1211A00	40,10
650	Nee	8	232	250 x 155	1SL1101A00	1SL1101A00	37,10
	Ja	12	320	250 x 155	1SL1202A00	1SL1202A00	55,30
750		12	320	250 x 155	1SL1212A00	1SL1212A00	59,75
650	Nee	12	320	250 x 155	1SL1102A00	1SL1102A00	55,30
	Ja	18	430	250 x 155	1SL1203A00	1SL1203A00	72,20
750		18	430	250 x 155	1SL1213A00	1SL1213A00	78,00
650	Nee	18	430	250 x 155	1SL1103A00	1SL1103A00	72,20



# System Pro E Comfort MISTRAL65

## 2 Rijen



1SL1204A00

1SL1204A00

- Toepasbaar als opbouwkast.
- In: zie technische details
- Materiaal: Thermoplast
- Slagvastheid: IK09
- GWT650: Halogeenvrij
- GWT750: Voorzien van voorspingen
- Kleur:: RAL7035

Als accessoire te bestellen:

- Montageprofiel
- Klemmenblokken

GWT (gr.C)	Transparante deur	Breedte		Afmetingen H x D in mm	Wandkast		
		Aantal modules per rij	Breedte (mm)		Type	Artikelnummer	EUR
650	Ja	12	320	435 x 155	1SL1204A00	1SL1204A00	88,50
750		12	320	435 x 155	1SL1214A00	1SL1214A00	95,60
650	Nee	12	320	435 x 155	1SL1104A00	1SL1104A00	88,50
	Ja	18	430	435 x 155	1SL1205A00	1SL1205A00	110,65
750		18	430	435 x 155	1SL1215A00	1SL1215A00	119,50
650	Nee	18	430	435 x 155	1SL1105A00	1SL1105A00	110,65

# System Pro E Comfort MISTRAL65

## 3 Rijen

3



1SL1206A00

1SL1206A00

- Toepasbaar als opbouwkast.
- In: zie technische details
- Materiaal: Themoplast
- Slagvastheid: IK09
- GWT650: Halogeenvrij
- GWT750: Voorzien van voorpersingen
- Kleur:: RAL7035

Als accessoire te bestellen:

- Montageprofiel
- Klemmenblokken

GWT (gr.C)	Transparante deur	Breedte		H x D in mm	Wandkast		
		Aantal modules per rij	Breedte (mm)		Type	Artikelnummer	EUR
650	Ja	12	320	600 x 155	1SL1206A00	1SL1206A00	121,70
750		12	320	600 x 155	1SL1216A00	1SL1216A00	131,50
650	Nee	12	320	600 x 155	1SL1106A00	1SL1106A00	121,70
	Ja	18	430	600 x 155	1SL1208A00	1SL1208A00	193,00
750		18	430	600 x 155	1SL1218A00	1SL1218A00	208,50
650	Nee	18	430	600 x 155	1SL1108A00	1SL1108A00	193,00

# System Pro E Comfort MISTRAL65

## 4 Rijen



1SL1207A00

1SL1207A00

- Toepasbaar als opbouwkast.
- In: zie technische details
- Materiaal: Themoplast
- Slagvastheid: IK09
- GWT650: Halogeenvrij
- GWT750: Voorzien van voorpersingen
- Kleur:: RAL7035

Als accessoire te bestellen:

- Montageprofiel
- Klemmenblokken

GWT (gr.C)	Transparante deur	Breedte		H x D in mm	Wandkast		
		Aantal modules per rij	Breedte (mm)		Type	Artikelnummer	EUR
650	Ja	12	320	735 x 155	1SL1207A00	1SL1207A00	172,80
750		12	320	735 x 155	1SL1217A00	1SL1217A00	186,60
650	Nee	12	320	735 x 155	1SL1107A00	1SL1107A00	172,80
	Ja	18	430	735 x 155	1SL1209A00	1SL1209A00	267,00
750		18	430	735 x 155	1SL1219A00	1SL1219A00	288,40
650	Nee	18	430	735 x 155	1SL1109A00	1SL1109A00	267,00

# System Pro E Comfort MISTRAL65

## Afdekprofiel

3



1SL1929A00

1SLM006500A1929

1SL1929A00	
Artikelnummer	1SLM006500A1929
Omschrijving	Afdekstrook 12mod. Mistral65
EUR	3,35 / 1

# System Pro E Comfort MISTRAL65

## Deursluiting



1SL1931A00

1SLM006500A1931

1SL1931A00	
Artikelnummer	1SLM006500A1931
Omschrijving	Slot incl. sleutel t.b.v Mistral65
EUR	18,65 / 1

# System Pro E Comfort MISTRAL65

## Frontplaat

3



1SL1945A00

1SLM006500A1945

<b>1SL1945A00</b>	
Artikelnummer	1SLM006500A1945
Omschrijving	Centraal inzetstuk blind, 12mod.
EUR	1,87 / 1



1SL1946A00

1SLM006500A1946

<b>1SL1946A00</b>	
Artikelnummer	1SLM006500A1946
Omschrijving	Inzetstuk blind, 12mod, Mistral65
EUR	1,87 / 1



1SL1947A00

1SLM006500A1947

<b>1SL1947A00</b>	
Artikelnummer	1SLM006500A1947
Omschrijving	Centraal inzetstuk blind, 18mod.
EUR	2,10 / 1



1SL1948A00

1SLM006500A1948

<b>1SL1948A00</b>	
Artikelnummer	1SLM006500A1948
Omschrijving	Inzetstuk blind, 18mod, Mistral65
EUR	2,10 / 1

# System Pro E Comfort MISTRAL65

## Kabeldoorvoortule



1SL1935A00

1SLM006500A1935

<b>1SL1935A00</b>	
Artikelnummer	1SLM006500A1935
Omschrijving	Kabelinvoer tule Ø 16
EUR	0,38 / 1



1SL1936A00

1SLM006500A1936

<b>1SL1936A00</b>	
Artikelnummer	1SLM006500A1936
Omschrijving	Kabelinvoer tule Ø 20
EUR	0,42 / 1



1SL1937A00

1SLM006500A1937

<b>1SL1937A00</b>	
Artikelnummer	1SLM006500A1937
Omschrijving	Kabelinvoer tule Ø 25
EUR	0,60 / 1



1SL1938A00

1SLM006500A1938

<b>1SL1938A00</b>	
Artikelnummer	1SLM006500A1938
Omschrijving	Kabelinvoer tule Ø 32
EUR	1,00 / 1



1SL1949A00

1SLM006500A1949

<b>1SL1949A00</b>	
Artikelnummer	1SLM006500A1949
Omschrijving	Kabelinvoer Ø 28,5 Mistral65
EUR	4,60 / 1



# System Pro E Comfort MISTRAL65

## Montageplaat

3



1SL1920A00

1SLM006500A1920

- Materiaal: Verzinkt staal.
- Dikte: 2 mm.

Hoogte	Breedte	Montageplaat			
mm	mm	Geperforeerd	Type	Artikelnummer	EUR
210	116	Nee	1SL1920A00	1SLM006500A1920	8,65
	232	Nee	1SL1921A00	1SLM006500A1921	18,45
305	116	Nee	1SL1922A00	1SLM006500A1922	10,70
	232	Nee	1SL1923A00	1SLM006500A1923	21,95

# System Pro E Comfort MISTRAL65

## Montagetoebehoren



1SL1927A00

1SLM006500A1927

<b>1SL1927A00</b>	
Artikelnummer	1SLM006500A1927
Omschrijving	Ophangoren t.b.v Mistral65,
EUR	5,85 / 1



1SL1942A00

1SLM006500A1942

<b>1SL1942A00</b>	
Artikelnummer	1SLM006500A1942
Omschrijving	Adapter t.b.v. bevestiging op kabelgoot
EUR	4,40 / 1

# System Pro E Comfort MISTRAL65

## Toebehoren

3



1SL1950A00

1SLM006500A1950

1SL1950A00	
Artikelnummer	1SLM006500A1950
Omschrijving	Verzegel set, Mistral65
EUR	1,05 / 1

# Klemmenblokken

## Montageprofiel

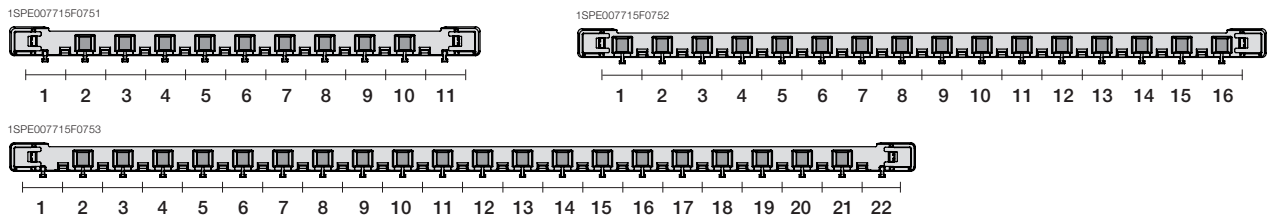

## Klemmenblokken, schroefbaar

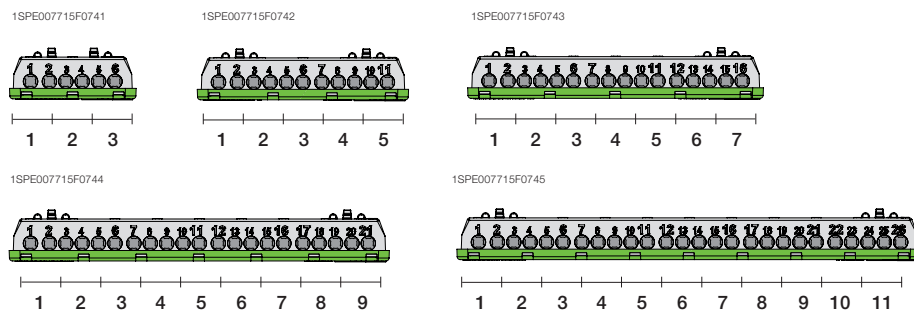

## Klemmenblokken, steekbaar

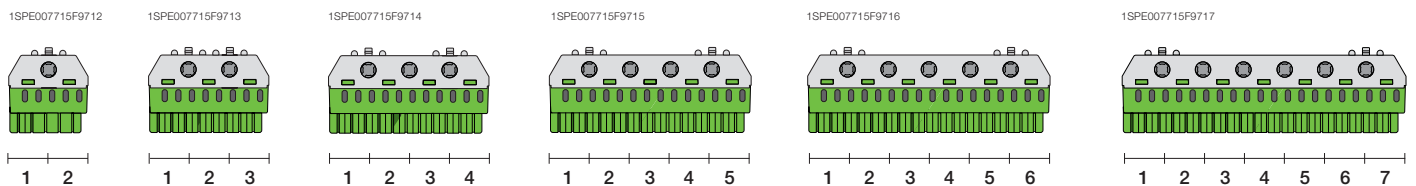

## Montagevoorbeelden

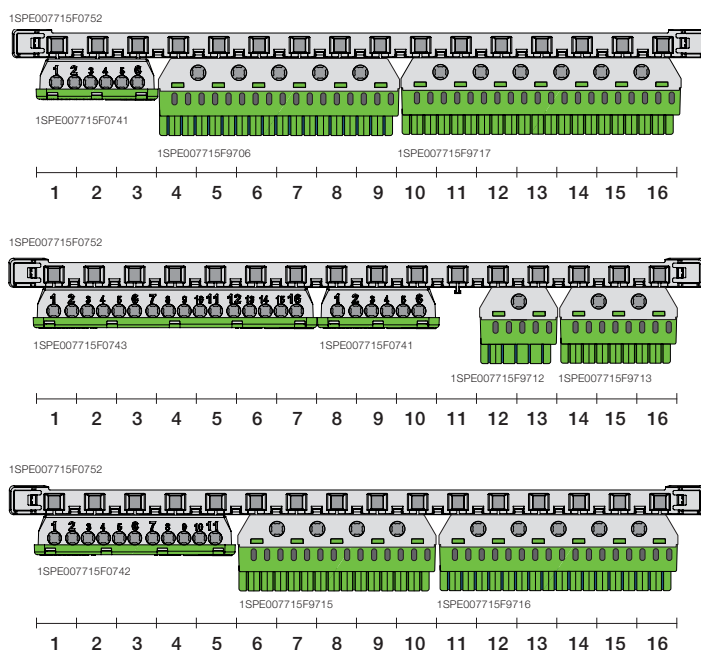

# Klemmenstroken voor Mistral41F, Mistral41W en Mistral65

## Klemmenstroken

4



ZK82G

1SPE007715F9713

<b>ZK51G</b>	
Artikelnummer	1SPE007715F9712
Nom. stroom	63
Aantal aansluitingen	6
Aansluitwijze	Schroefaansluiting
Omschrijving	Terminal block PE 5*1,5-4mm <sup>2</sup> +1*25mm <sup>2</sup>
EUR	2,35 / 1



ZK144G

1SPE007715F9715

<b>ZK82G</b>	
Artikelnummer	1SPE007715F9713
Nom. stroom	63
Aantal aansluitingen	10
Aansluitwijze	Schroefaansluiting
Omschrijving	Terminal block PE 8*1,5-4mm <sup>2</sup> +2*25mm <sup>2</sup>
EUR	3,85 / 1

<b>ZK113G</b>	
Artikelnummer	1SPE007715F9714
Nom. stroom	63
Aantal aansluitingen	14
Aansluitwijze	Schroefaansluiting
Omschrijving	Terminal block PE 11*1,5-4mm <sup>2</sup> +3*25mm <sup>2</sup>
EUR	5,40 / 1

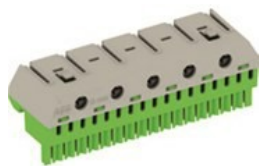

ZK175G

1SPE007715F9716

<b>ZK144G</b>	
Artikelnummer	1SPE007715F9715
Nom. stroom	63
Aantal aansluitingen	18
Aansluitwijze	Schroefaansluiting
Omschrijving	Terminal block PE 14*1,5-4mm <sup>2</sup> +4*25mm <sup>2</sup>
EUR	6,95 / 1

<b>ZK175G</b>	
Artikelnummer	1SPE007715F9716
Nom. stroom	63
Aantal aansluitingen	22
Aansluitwijze	Schroefaansluiting
Omschrijving	Terminal block PE 17*1,5-4mm <sup>2</sup> +5*25mm <sup>2</sup>
EUR	8,50 / 1



ZK206G

1SPE007715F9717

<b>ZK206G</b>	
Artikelnummer	1SPE007715F9717
Nom. stroom	63
Aantal aansluitingen	26
Aansluitwijze	Schroefaansluiting
Omschrijving	Terminal block PE 20*1,5-4mm <sup>2</sup> +6*25mm <sup>2</sup>
EUR	10,05 / 1



NK/S16

1SPE007715F0733

<b>NK/S16</b>	
Artikelnummer	1SPE007715F0733
Nom. stroom	100
Aantal aansluitingen	16
Aansluitwijze	Schroefaansluiting
Omschrijving	Klemmenblok N 7x6mm <sup>2</sup> +9x16mm <sup>2</sup>
EUR	3,55 / 1

## Klemmenstroken voor Mistral41F, Mistral41W en Mistral65

### Klemmenstroken



PEK/S06

1SPE007715F0741

<b>PEK/S06</b>	
Artikelnummer	1SPE007715F0741
Nom. stroom	100
Aantal aansluitingen	6
Aansluitwijze	Schroefaansluiting
Omschrijving	Klemmenblok PE 3x6mm <sup>2</sup> +3x16mm <sup>2</sup>
EUR	1,65 / 1



PEK/S11

1SPE007715F0742

<b>PEK/S11</b>	
Artikelnummer	1SPE007715F0742
Nom. stroom	100
Aantal aansluitingen	11
Aansluitwijze	Schroefaansluiting
Omschrijving	Klemmenblok PE 5x6mm <sup>2</sup> +6x16mm <sup>2</sup>
EUR	2,65 / 1



PEK/S16

1SPE007715F0743

<b>PEK/S16</b>	
Artikelnummer	1SPE007715F0743
Nom. stroom	100
Aantal aansluitingen	16
Aansluitwijze	Schroefaansluiting
Omschrijving	Klemmenblok PE 7x6mm <sup>2</sup> +9x16mm <sup>2</sup>
EUR	3,55 / 1



PEK/S21

1SPE007715F0744

<b>PEK/S21</b>	
Artikelnummer	1SPE007715F0744
Nom. stroom	100
Aantal aansluitingen	21
Aansluitwijze	Schroefaansluiting
Omschrijving	Klemmenblok PE 9x6mm <sup>2</sup> +12x16mm <sup>2</sup>
EUR	4,45 / 1



PEK/S26

1SPE007715F0745

<b>PEK/S26</b>	
Artikelnummer	1SPE007715F0745
Nom. stroom	100
Aantal aansluitingen	36
Aansluitwijze	Schroefaansluiting
Omschrijving	Klemmenblok PE 11x6mm <sup>2</sup> +15x16mm <sup>2</sup>
EUR	5,85 / 1



## Klemmenstroken voor Mistral41F, Mistral41W en Mistral65 Brug

4



1SPE007715F0751

<b>TB08</b>	
Bestelnummer	1SPE007715F0751
Omschrijving	Brug voor klemmenblokken
EUR	1,55 / 1

TB08



1SPE007715F0752

<b>TB12</b>	
Bestelnummer	1SPE007715F0752
Omschrijving	Brug voor klemmenblokken
EUR	1,85 / 1

TB12



1SPE007715F0753

<b>TB18</b>	
Bestelnummer	1SPE007715F0753
Omschrijving	Brug voor klemmenblokken
EUR	2,15 / 1

TB18

# System pro E comfort MISTRAL<sup>®</sup>, technische details

## System pro E comfort MISTRAL41F

Codes			1SLM004101A1202	1SLM004101A1203	1SLM004101A1204	1SLM004101A1205
	1SLM004100A1100	1SLM004100A1101	1SLM004100A1102	1SLM004100A1103	1SLM004100A1104	1SLM004100A1105
	1SLM004100A1200	1SLM004100A1201	1SLM004100A1202	1SLM004100A1203	1SLM004100A1204	1SLM004100A1205
Aantal modules	4	6	8	12	18	24
Afmetingen (bxhxd) in mm	152x202x105	192x202x105	232x250x108	320x250x108	430x250x108	320x435x108
Kleur	RAL 9016 wit	RAL 9016 wit	RAL 9016 wit	RAL 9016 wit	RAL 9016 wit	RAL 9016 wit
Type deur	Ondoorzichtig/ transparant	Ondoorzichtig/ transparant	Ondoorzichtig/ transparant	Ondoorzichtig/ transparant	Ondoorzichtig/ transparant	Ondoorzichtig/ transparant
Beschermingsklasse	II	II	II	II	II	II
Brandwerendheid	GWT 650°C	GWT 650°C	GWT 650°C	GWT 650°C	GWT 650°C	GWT 650°C
Materiaal	Thermoplast	Thermoplast	Thermoplast	Thermoplast	Thermoplast	Thermoplast
Slagvastheid behuizing	IK08	IK08	IK08	IK08	IK08	IK08
Omgevingstemperatuur	-15°C /+60°C	-15°C/+60°C	-15°C/+60°C	-15°C/+60°C	-15°C/+60°C	-15°C/+60°C
Hittebestendigheid	BPT 70°C	BPT 70°C	BPT 70°C	BPT 70°C	BPT 70°C	BPT 70°C
Beschermingsgraad IP	IP41	IP41	IP41	IP41	IP41	IP41
Warmte-dissipatie in Watt	11 W	14 W	18 W	22 W	27 W	41 W
Uitneembaar binnenwerk	ja	ja	ja	ja	ja	ja
Nominaal stroom	63 A	63 A	63 A	63 A	125 A	63 A
DIN-rail-afstand						150 mm
Halogeenvrij	ja	ja	ja	ja	ja	ja
Kabelinvoer aanwezig	Voorbewerkt	Voorbewerkt	Flensplaat met uitbreekpoorten	Flensplaat met uitbreekpoorten	Flensplaat met uitbreekpoorten	Flensplaat met uitbreekpoorten

## System pro E comfort MISTRAL41F

Codes		1SLM004101A1206	1SLM004101A1207	1SLM004101A1208	1SLM004101A1209	1SLM004101A1210
	1SLM004100A1106	1SLM004100A1107	1SLM004100A1108	1SLM004100A1109	1SLM004100A1110	1SLM004100A1110
	1SLM004100A1206	1SLM004100A1207	1SLM004100A1208	1SLM004100A1209	1SLM004100A1210	1SLM004100A1210
Aantal modules		36(2x18)	36(3x12)	48	54	72
Afmetingen (bxhxd) in mm		430x435x108	320x600x108	320x735x108	430x600x128	430x735x128
Kleur		RAL 9016 wit	RAL 9016 wit	RAL 9016 wit	RAL 9016 wit	RAL 9016 wit
Type deur		Ondoorzichtig/ transparant	Ondoorzichtig/ transparant	Ondoorzichtig/ transparant	Ondoorzichtig/ transparant	Ondoorzichtig/ transparant
Beschermingsklasse		II	II	II	II	II
Brandwerendheid		GWT 650°C	GWT 650°C	GWT 650°C	GWT 650°C	GWT 650°C
Materiaal		Thermoplast	Thermoplast	Thermoplast	Thermoplast	Thermoplast
Slagvastheid behuizing		IK08	IK08	IK08	IK08	IK08
Omgevingstemperatuur		-15°C/+60 °C	-15°C/+60 °C	-15°C/+60°C	-15°C/+60°C	-15°C/+60°C
Hittebestendigheid		BPT 70°C	BPT 70°C	BPT 70°C	BPT 70°C	BPT 70°C
Beschermingsgraad IP		IP41	IP41	IP41	IP41	IP41
Warmte-dissipatie in Watt		47 W	50 W	59 W	59 W	82 W
Uitneembaar binnenwerk		ja	ja	ja	ja	ja
Nominaal stroom		125 A	100 A	100 A	125 A	125 A
DIN-rail-afstand		150 mm	150 mm	150 mm	150 mm	150 mm
Halogeenvrij		ja	ja	ja	ja	ja
Kabelinvoer aanwezig		Flensplaat met uitbreekpoorten	Flensplaat met uitbreekpoorten	Flensplaat met uitbreekpoorten	Flensplaat met uitbreekpoorten	Flensplaat met uitbreekpoorten

# System pro E comfort MISTRAL<sup>®</sup>, technische details

## System pro E comfort MISTRAL41W

Codes	1SPE007717F0200		1SPE007717F0300		1SPE007717F0400		1SPE007717F0800		1SPE007717F0500			
	1SPE007717F0210		1SPE007717F0310		1SPE007717F0410		1SPE007717F0810		1SPE007717F0510			
	1SPE007717F0100		1SPE007717F0220		1SPE007717F0320		1SPE007717F0420		1SPE007717F0820		1SPE007717F0520	
Aantal modules	2	4	8	12	18	24						
Afmetingen (bxhxd) in mm	68x210x93	96x210x93	202x257x120	292x257x120	382x257x120	292x382x120						
Kleur	RAL 9016 wit	RAL 9016 wit	RAL 9016 wit	RAL 9016 wit	RAL 9016 wit	RAL 9016 wit						
Type deur	Geen deur	Geen deur/ondoorzichtig/transparant	Geen deur/ondoorzichtig/transparant	Geen deur/ondoorzichtig/transparant	Geen deur/ondoorzichtig/transparant	Geen deur/ondoorzichtig/transparant						
Beschermingsklasse	II	II	II	II	II	II						
Brandwerendheid	GWT 650°C	GWT 650°C	GWT 650°C	GWT 650°C	GWT 650°C	GWT 650°C						
Materiaal	Thermoplast	Thermoplast	Thermoplast	Thermoplast	Thermoplast	Thermoplast						
Slagvastheid behuizing	IK08	IK08	IK08	IK08	IK08	IK08						
Omgevingstemperatuur	-15°C/+60°C	-15°C/+60°C	-15°C/+60°C	-15°C/+60°C	-15°C/+60°C	-15°C/+60°C						
Hittebestendigheid	BPT 70°C	BPT 70°C	BPT 70°C	BPT 70°C	BPT 70°C	BPT 70°C						
Beschermingsgraad IP	IP41	IP41	IP41	IP41	IP41	IP41						
Warmte-dissipatie in Watt	9,2 W	9,3 W	17,7 W	23,8 W	29,8 W	30,2 W						
Nominaal stroom	63 A	63 A	63 A	63 A	63 A	63 A						
DIN-rail-afstand	-	-	-	-	-	125 mm						
Halogeenvrij	ja	ja	ja	ja	ja	ja						
Kabelinvoer aanwezig	Glad	Glad	Glad	Glad	Glad	Glad						

## System pro E comfort MISTRAL41W

Codes	1SPE007717F0900		1SPE007717F0600		1SPE007717F0700		1SPE007717F1000		1SPE007717F1100	
	1SPE007717F0910		1SPE007717F0610		1SPE007717F0710		1SPE007717F1010		1SPE007717F1110	
	1SPE007717F0920		1SPE007717F0620		1SPE007717F0720		1SPE007717F1020		1SPE007717F1120	
Aantal modules	36(2x18)		36(3x12)		48		54		72	
Afmetingen (bxhxd) in mm	382x382x120		292x507x120		292x656x120		382x507x120		382x656x120	
Kleur	RAL 9016 wit		RAL 9016 wit		RAL 9016 wit		RAL 9016 wit		RAL 9016 wit	
Type deur	Geen deur/ondoorzichtig/transparant		Geen deur/ondoorzichtig/transparant		Geen deur/ondoorzichtig/transparant		Geen deur/ondoorzichtig/transparant		Geen deur/ondoorzichtig/transparant	
Beschermingsklasse	II		II		II		II		II	
Brandwerendheid	GWT 650°C		GWT 650°C		GWT 650°C		GWT 650°C		GWT 650°C	
Materiaal	Thermoplast		Thermoplast		Thermoplast		Thermoplast		Thermoplast	
Slagvastheid behuizing	IK08		IK08		IK08		IK08		IK08	
Omgevingstemperatuur	-15°C/+60°C		-15°C/+60°C		-15°C/+60°C		-15°C/+60°C		-15°C/+ 60°C	
Hittebestendigheid	BPT 70°C		BPT 70°C		BPT 70°C		BPT 70°C		BPT 70°C	
Beschermingsgraad IP	IP41		IP41		IP41		IP41		IP41	
Warmte-dissipatie in Watt	37,5 W		36,8 W		44,8 W		45,2 W		54,4 W	
Maximum current	63 A		63 A		63 A		63 A		63 A	
DIN-rail-afstand	125 mm		125 mm		125 mm		125 mm		125 mm	
Halogeenvrij	ja		ja		ja		ja		ja	
Kabelinvoer aanwezig	Glad		Glad		Glad		Glad		Glad	

# System pro E comfort MISTRAL®, technische details

## System pro E comfort MISTRAL65

Codes	1SL1100A00	1SL1101A00	1SL1102A00	1SL1103A00	1SL1104A00
	1SL1200A00	1SL1201A00	1SL1202A00	1SL1203A00	1SL1204A00
		1SLM006501A1201	1SLM006501A1202	1SLM006501A1203	1SLM006501A1204
				1SLM006502A1203	1SLM006502A1204
Aantal modules	4	8	12	18	24
Afmetingen (bxhxd) in mm	152 x 202 x 117	232 x 250 x 154	320 x 250 x 155	430 x 250 x 155	320 x 435 x 155
Kleur	RAL 7035 grijs	RAL 7035 grijs	RAL 7035 grijs	RAL 7035 grijs	RAL 7035 grijs
Type deur	Ondoorzichtig/ transparant	Ondoorzichtig/ transparant	Ondoorzichtig/ transparant	Ondoorzichtig/ transparant	Ondoorzichtig/ transparant
Beschermingsklasse	II	II	II	II	II
Brandwerendheid	GWT 650°C	GWT 650°C	GWT 650°C	GWT 650°C	GWT 650°C
Materiaal	Thermoplast	Thermoplast	Thermoplast	Thermoplast	Thermoplast
Slagvastheid behuizing	IK09	IK09	IK09	IK09	IK09
Slagvastheid uitbreekpoorten	IK08	IK08	IK08	IK08	IK08
Omgevingstemperatuur	-25°C/+60°C	-25°C/+60°C	-25°C/+60°C	-25°C/+60°C	-25°C/+60°C
Hittebestendigheid	BPT 70°C	BPT 70°C	BPT 70°C	BPT 70°C	BPT 70°C
Beschermingsgraad IP	IP65	IP65	IP65	IP65	IP65
Warmtedissipatie in Watt	12 W	20 W	27 W	32 W	34 W
Nominaalstroom	63 A	63 A	63 A	125 A	125 A
Uitneembaar binnenwerk	nee	nee	nee	nee	ja
Extra module	nee	nee	ja	ja	ja
Installatie van MCCB's	nee	ja	ja	ja	ja
DIN-rail-afstand	-	-	-	-	150 - 125 (mm)
Halogeen vrij	ja	ja	ja	ja	ja
Kabelinvoer aanwezig	Glad	Glad	Glad	Glad	Glad

## System pro E comfort MISTRAL65

Codes	1SL1105A00	1SL1106A00	1SL1107A00	1SL1108A00	1SL1109A00
	1SL1205A00	1SL1206A00	1SL1207A00	1SL1208A00	1SL1209A00
	1SLM006501A1205	1SLM006501A1206	1SLM006501A1207	1SLM006501A1208	1SLM006501A1209
Aantal modules	36	36	48	54	72
Afmetingen (bxhxd) in mm	430 x 435 x 155	320 x 435 x 155	320 x 735 x 155	430 x 600 x 155	430 x 735 x 155
Kleur	RAL 7035 grijs	RAL 7035 grijs	RAL 7035 grijs	RAL 7035 grijs	RAL 7035 grijs
Type deur	Ondoorzichtig/ transparant	Ondoorzichtig/ transparant	Ondoorzichtig/ transparant	Ondoorzichtig/ transparant	Ondoorzichtig/ transparant
Beschermingsklasse	II	II	II	II	II
Brandwerendheid	GWT 650°C	GWT 650°C	GWT 650°C	GWT 650°C	GWT 650°C
Materiaal	Thermoplast	Thermoplast	Thermoplast	Thermoplast	Thermoplast
Slagvastheid behuizing	IK09	IK09	IK09	IK09	IK09
Slagvastheid uitbreekpoorten	IK08	IK08	IK08	IK08	IK08
Omgevingstemperatuur	-25°C/+60°C	-25°C/+60°C	-25°C/+60°C	-25°C/+60°C	-25°C/+60°C
Hittebestendigheid	BPT 70°C	BPT 70°C	BPT 70°C	BPT 70°C	BPT 70°C
Beschermingsgraad IP	IP65	IP65	IP65	IP65	IP65
Warmtedissipatie in Watt	43 W	51 W	64 W	63 W	81 W
Nominaalstroom	125 A	125 A	125 A	125 A	125 A
Uitneembaar binnenwerk	ja	ja	ja	ja	ja
Extra module	ja	ja	ja	ja	ja
Installatie van MCCB's	ja	ja	ja	ja	ja
DIN-rail-afstand	150 - 125 (mm)	150 - 125 (mm)	150 - 125 (mm)	150 - 125 (mm)	150 - 125 (mm)
Halogeen vrij	ja	ja	ja	ja	ja
Kabelinvoer aanwezig	Glad	Glad	Glad	Glad	Glad

Volgens de Norm: IEC60670 - EN60439-3

# System pro E comfort MISTRAL<sup>®</sup>, technische details

## System pro E comfort MISTRAL65

Codes	1SL1210A00	1SL1211A00	1SL1212A00	1SL1213A00	1SL1214A00
Aantal modules	4	8	12	18	24
Afmetingen (bxhxd) in mm	152 x 202 x 117	232 x 250 x 154	320 x 250 x 155	430 x 250 x 155	320 x 435 x 155
Kleur	RAL 7035 grijs	RAL 7035 grijs	RAL 7035 grijs	RAL 7035 grijs	RAL 7035 grijs
Type deur	Transparant	Transparant	Transparant	Transparant	Transparant
Beschermingsklasse	II	II	II	II	II
Brandwerendheid	GWT 750°C	GWT 750°C	GWT 750°C	GWT 750°C	GWT 750°C
Materiaal	Thermoplast	Thermoplast	Thermoplast	Thermoplastic	Thermoplastic
Slagvastheid behuizing	IK09	IK09	IK09	IK09	IK09
Slagvastheid uitbreekpoorten	IK08	IK08	IK08	IK08	IK08
Omgevingstemperatuur	-25°C/+60°C	-25°C/+60°C	-25°C/+60°C	-25°C/+60°C	-25°C/+60°C
Hittebestendigheid	BPT 70°C	BPT 70°C	BPT 70°C	BPT 70°C	BPT 70°C
Beschermingsgraad IP	IP65	IP65	IP65	IP65	IP65
Warmte-dissipatie in Watt	12 W	20 W	27 W	32 W	34 W
Nominaalstroom	63 A	63 A	63 A	125 A	125 A
Uitneembaar binnenwerk	nee	nee	nee	nee	ja
Extra module	nee	nee	ja	ja	ja
Installatie van MCCB's	nee	ja	ja	ja	ja
DIN-rail-afstand	-	-	-	-	150 - 125 (mm)
Halogeen vrij	nee	nee	nee	nee	nee
Kabelinvoer aanwezig	Voorbewerkt	Voorbewerkt	Voorbewerkt	Voorbewerkt	Voorbewerkt

## System pro E comfort MISTRAL65

Codes	1SL1215A00	1SL1216A00	1SL1217A00	1SL1218A00	1SL1219A00
Aantal modules	36	36	48	54	72
Afmetingen (bxhxd) in mm	430 x 435 x 155	320 x 435 x 155	320 x 735 x 155	430 x 600 x 155	430 x 735 x 155
Kleur	RAL 7035 grijs	RAL 7035 grijs	RAL 7035 grijs	RAL 7035 grijs	RAL 7035 grijs
Type deur	Transparant	Transparant	Transparant	Transparant	Transparant
Beschermingsklasse	II	II	II	II	II
Brandwerendheid	GWT 750°C	GWT 750°C	GWT 750°C	GWT 750°C	GWT 750°C
Materiaal	Thermoplast	Thermoplast	Thermoplast	Thermoplast	Thermoplast
Slagvastheid behuizing	IK09	IK09	IK09	IK09	IK09
Slagvastheid uitbreekpoorten	IK08	IK08	IK08	IK08	IK08
Omgevingstemperatuur	-25°C/+60°C	-25°C/+60°C	-25°C/+60°C	-25°C/+60°C	-25°C/+60°C
Hittebestendigheid	BPT 70°C	BPT 70°C	BPT 70°C	BPT 70°C	BPT 70°C
Beschermingsgraad IP	IP65	IP65	IP65	IP65	IP65
Warmte-dissipatie in Watt	43 W	51 W	64 W	63 W	81 W
Nominaalstroom	125 A	125 A	125 A	125 A	125 A
Uitneembaar binnenwerk	ja	ja	ja	ja	ja
Extra module	ja	ja	ja	ja	ja
Installatie van MCCB's	ja	ja	ja	ja	ja
DIN-rail-afstand	150 - 125 (mm)	150 - 125 (mm)	150 - 125 (mm)	150 - 125 (mm)	150 - 125 (mm)
Halogeen vrij	nee	nee	nee	nee	nee
Kabelinvoer aanwezig	Voorbewerkt	Voorbewerkt	Voorbewerkt	Voorbewerkt	Voorbewerkt

Volgens de Norm: IEC60670 - EN60439-3

# System pro E comfort MISTRAL<sup>®</sup>, technische details

Tabel voor chemische bestendigheid System pro E comfort MISTRAL<sup>®</sup>

	Koud water	Heet water	Zwavelzuur	Zoutzuur	Azijnzuur	Petroleum	Benzine	Aceton	Ethyl alcohol	Ammonia	Dichloromethaan	Dieselolie	Minerale olie	Spijzenolie	Tetrachlooretheleen	Trichlooretheleen	Ether	Ozon	Tolueen	Methylalcohol	Alcohol	Melk	Vruchtensap	Fluorkoolwaterstoffen	Detersives	Detergenten	Kaliumnitraat	Waterstofperoxide
<b>MISTRAL41F - IP41 verdelers</b>	■	■	▲	●	■	●	●	●	▲	■	●	▲	■	■	●	●	●	■	●	▲	■	■	■	●	■	■	▲	■
<b>MISTRAL41W - IP41 verdelers</b>	■	■	▲	●	■	●	●	●	▲	■	●	▲	■	■	●	●	●	■	●	▲	■	■	■	●	■	■	▲	■
<b>MISTRAL65 - IP65 verdelers</b>	■	■	▲	●	■	●	●	●	▲	■	●	▲	■	■	●	●	●	■	●	▲	■	■	■	●	■	■	▲	■

■ bestand tegen    ▲ gedeeltelijk bestand tegen    ● niet bestand tegen

# System pro E comfort MISTRAL41F, uitbreekpoorten boven en onder

Kast	
Modules	diam. 32
4 M	4
6 M	4
8 M	4
12 M	4
18 M	4
24 M	8
36 M – 2F	8
36 M – 3F	12
48 M	16
54 M	12
72 M	16

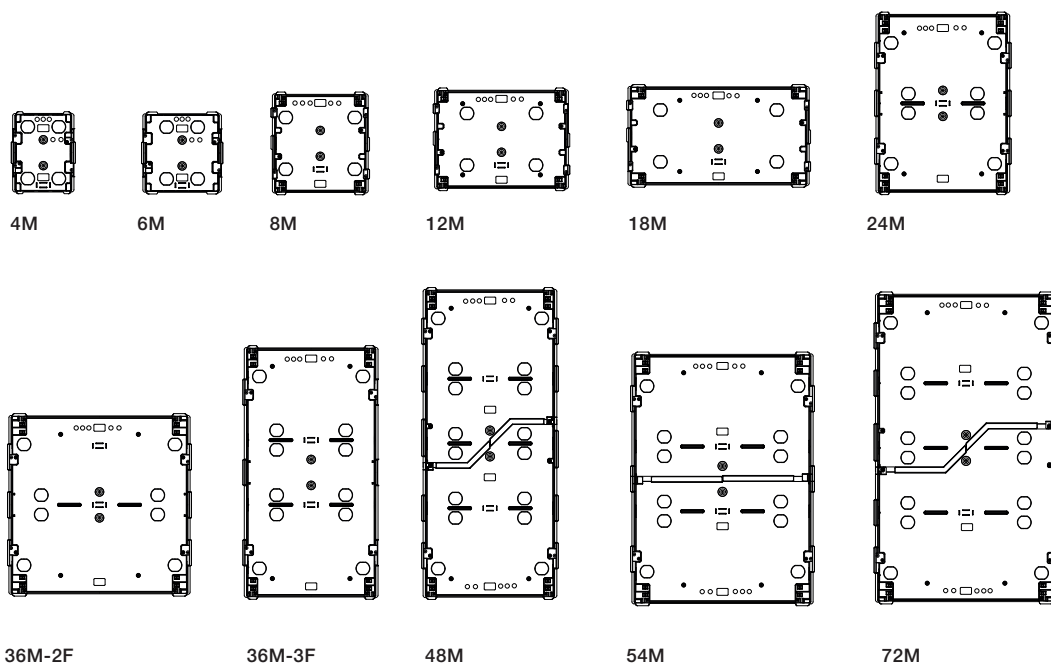

Zijkant	
Modules	diam. 32
4 M	1
6 M	1
8 M	1
12 M	1
18 M	1
24 M	3
36 M – 2F	3
36 M – 3F	4
48 M	5
54 M	4
72 M	5

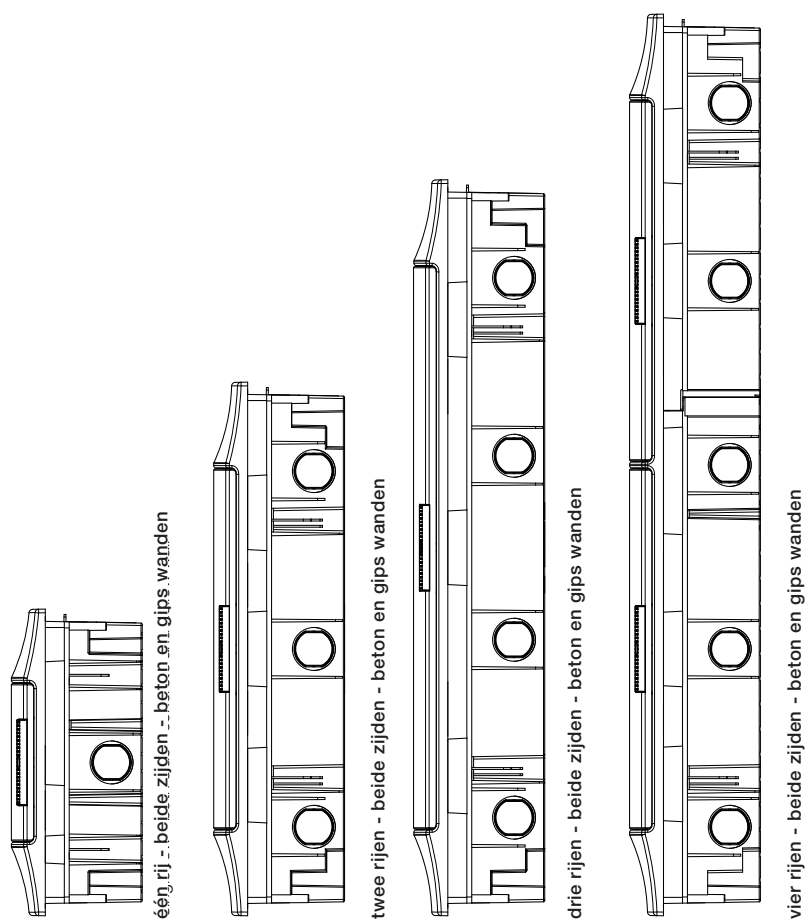



# System pro E comfort MISTRAL41F, uitbreekpoorten boven en onder

## Maatvoering wandbevestiging System pro E comfort MISTRAL41F

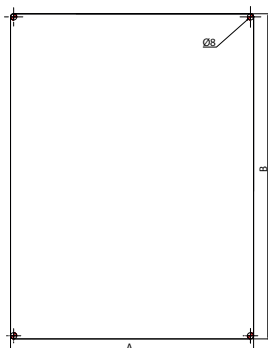

	A	B
4 M	143	183
6 M	183	183
8 M	223	231
12 M	311	231
18 M	421	231
24 M	311	416
36M - 2F	421	416
36M - 3F	311	581
48 M	311	716
54 M	421	581
72 M	421	716

## Kabelinvoer

Modules	diam. 40	diam. 32	diam. 25	diam. 20	Flens
4	-	-	3	3	///
6	-	-	5	5	///
8	-	1	9	-	150x55
12	1	8	4	-	240x55
18	1	12	2	-	330x55

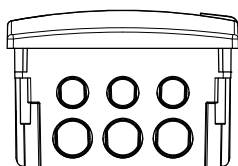

4 modules - boven en onder - gesloten en geprepareerde wanden

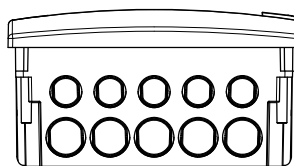

6 modules - boven en onder - gesloten en geprepareerde wanden

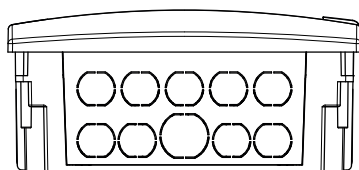

8 modules - boven en onder - geprepareerde wanden

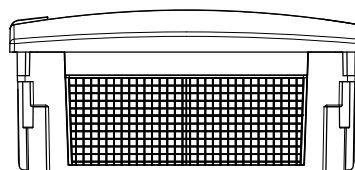

8 modules - boven en onder - gesloten wanden

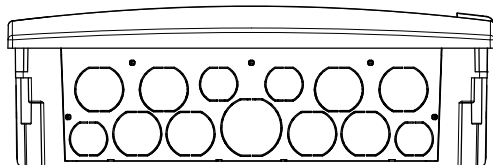

12 modules - boven en onder - geprepareerde wanden

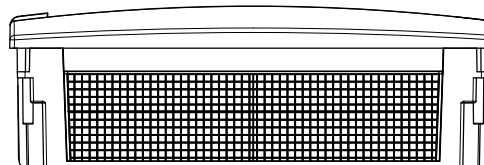

12 modules - boven en onder - gesloten wanden

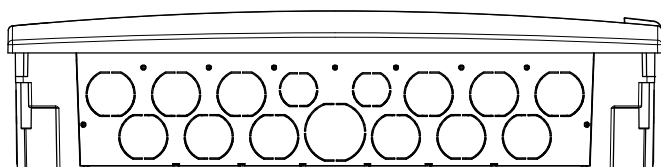

18 modules - boven en onder - geprepareerde wanden

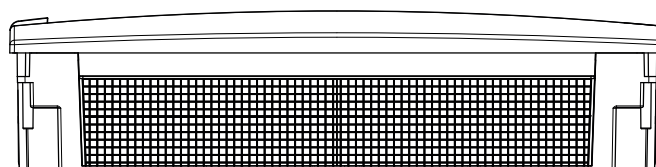

18 modules - boven en onder - gesloten wanden

# System pro E comfort MISTRAL65, uitbreekpoorten boven en onder

Tabel kabelinvoertules

		Invoertules*		
Modules		diam. 16	diam. 20	diam. 25
4	04x1	2	-	-
8	08x1	3	3	-
12	12x1	2	2	2
24	12x2	5	5	2
36	12x3	5	5	2
48	12x4	5	5	2
18	18x1	2	2	2
36	18x2	5	5	2
54	18x3	5	5	2
72	18x4	5	5	2

		Gaten				
Modules		diam. 12	diam. 16	diam. 20	diam. 25	diam. 32
4	04x1	4	4	-	-	-
8	08x1	-	6	7	2	-
12	12x1	-	10	7	4	2
24	12x2	-	10	7	4	2
36	12x3	-	10	7	4	2
48	12x4	-	10	7	4	2
18	18x1	-	14	9	4	2
36	18x2	-	14	9	4	2
54	18x3	-	14	9	4	2
72	18x4	-	14	9	4	2

\* Alleen standaard meegeleverd bij GWT750

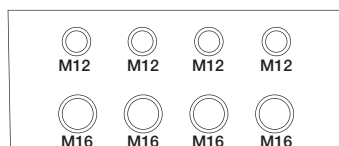

4 modules - boven en onder

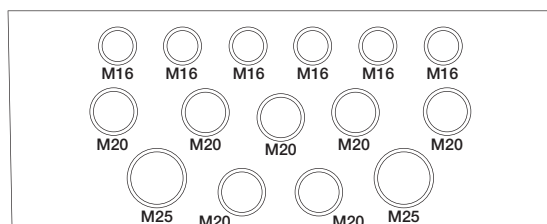

8 modules - boven en onder

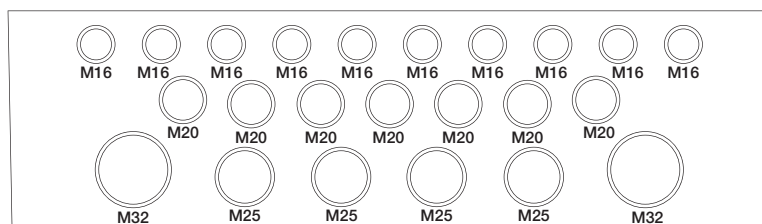

12 modules - boven en onder

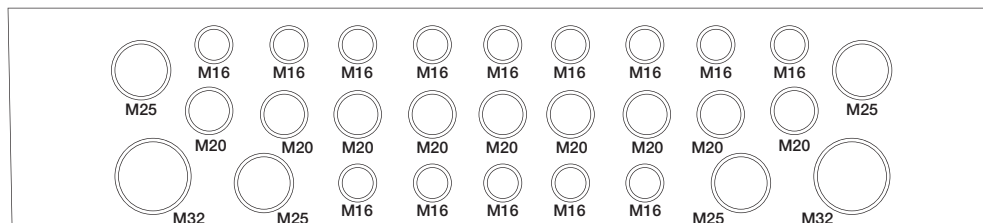

18 modules - boven en onder

# System pro E comfort MISTRAL41F, afmetingen

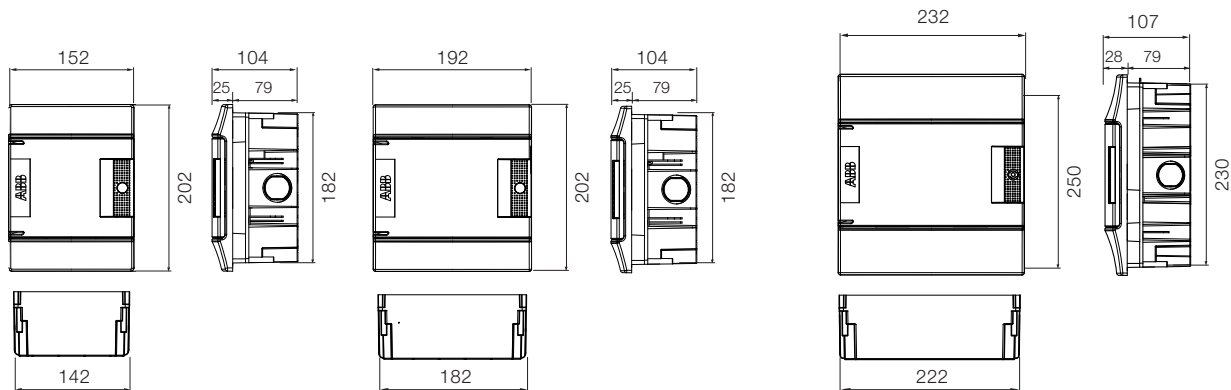

4 modules

6 modules

8 modules

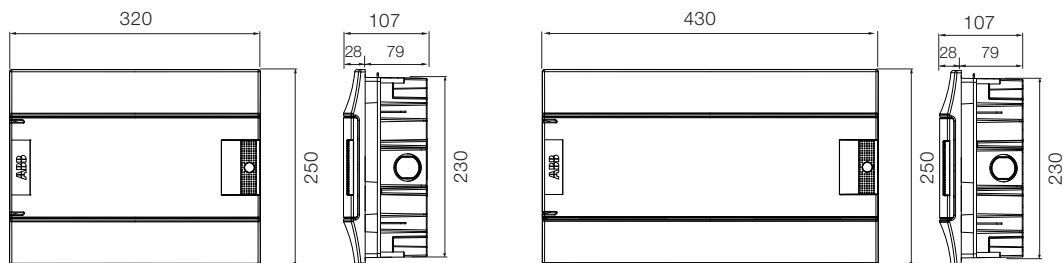

12 modules

18 modules

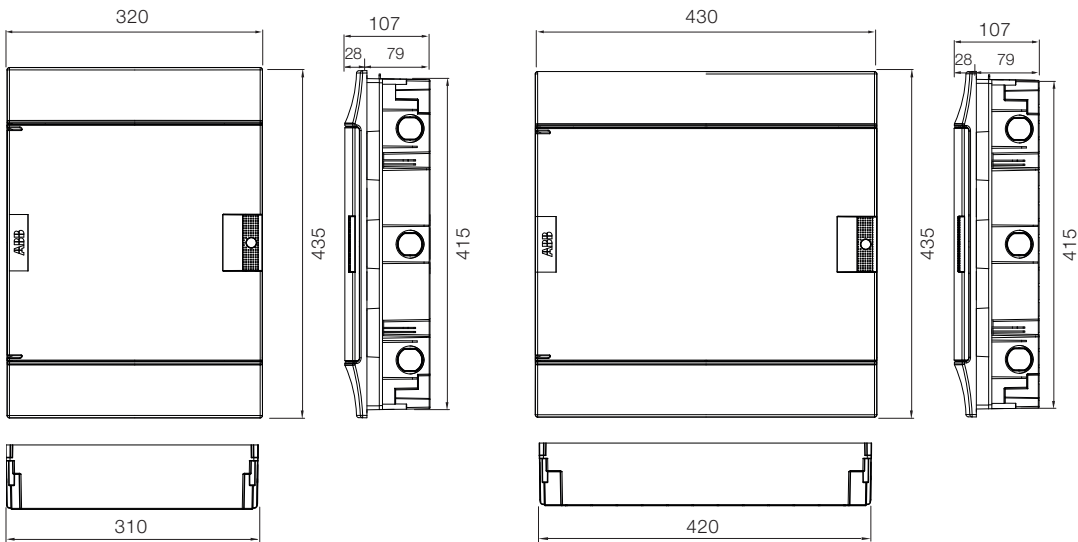

24 modules

36 modules

Afmetingen in mm

# System pro E comfort MISTRAL41F, afmetingen

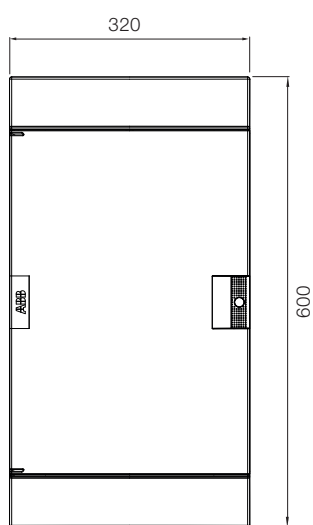

36 modules

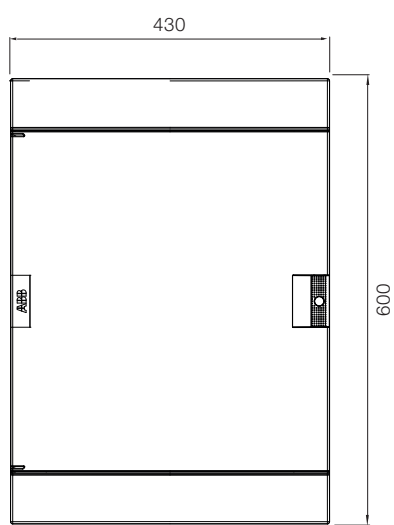

54 modules

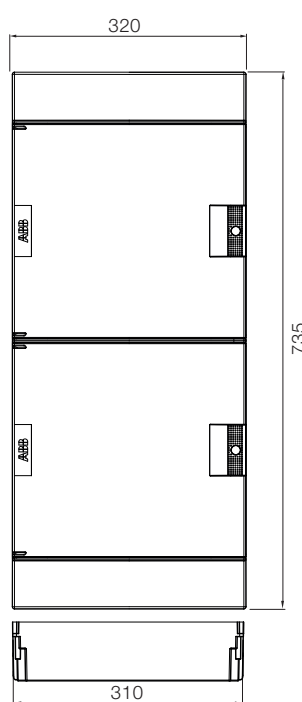

48 modules

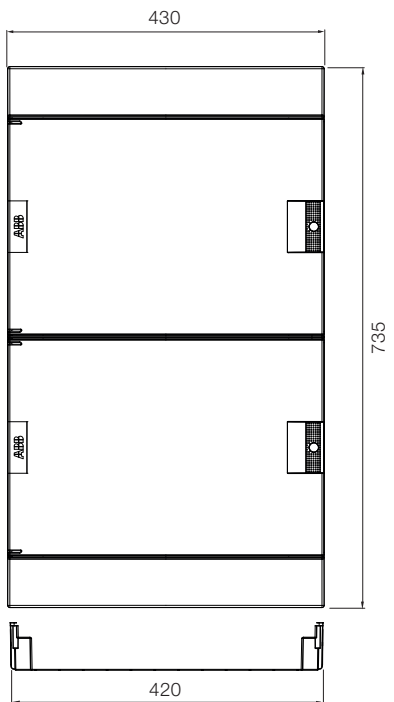

72 modules

Afmetingen in mm

# System pro E comfort MISTRAL41W, afmetingen

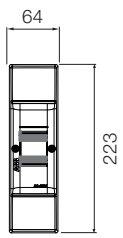

2 module

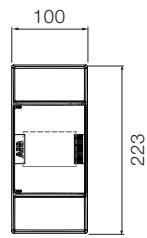
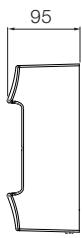

4 modules

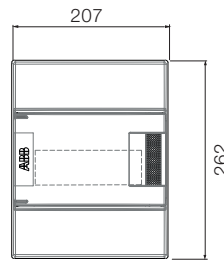

8 modules

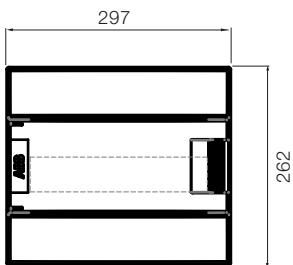
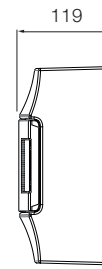

12 modules

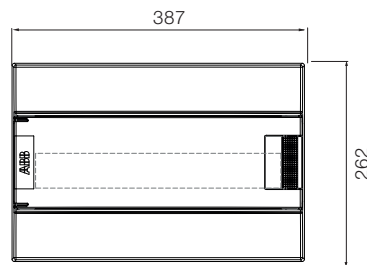

18 modules

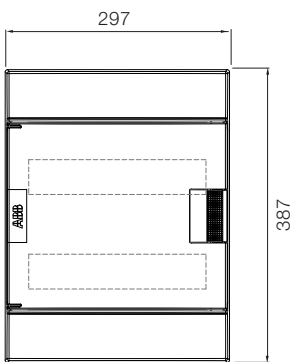
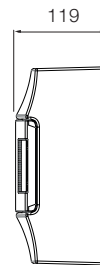

24 modules

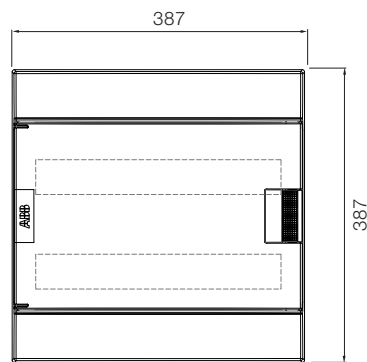

36 modules



Afmetingen in mm

# System pro E comfort MISTRAL41W, afmetingen

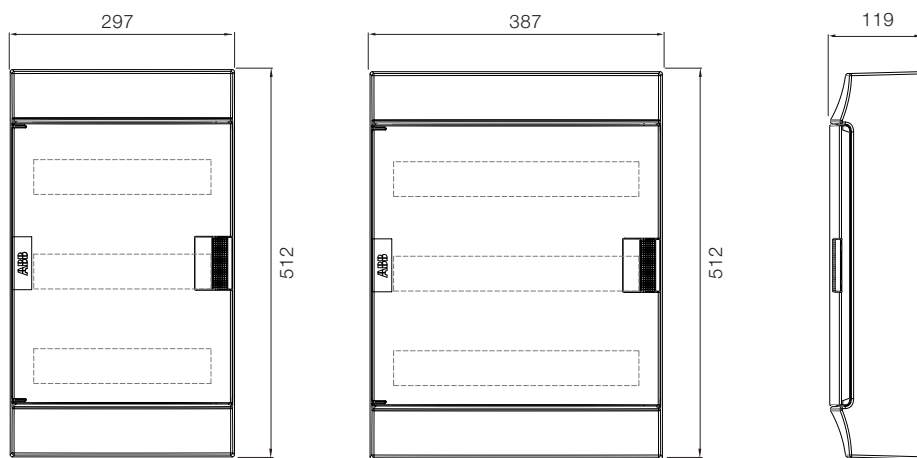

36 modules

54 modules

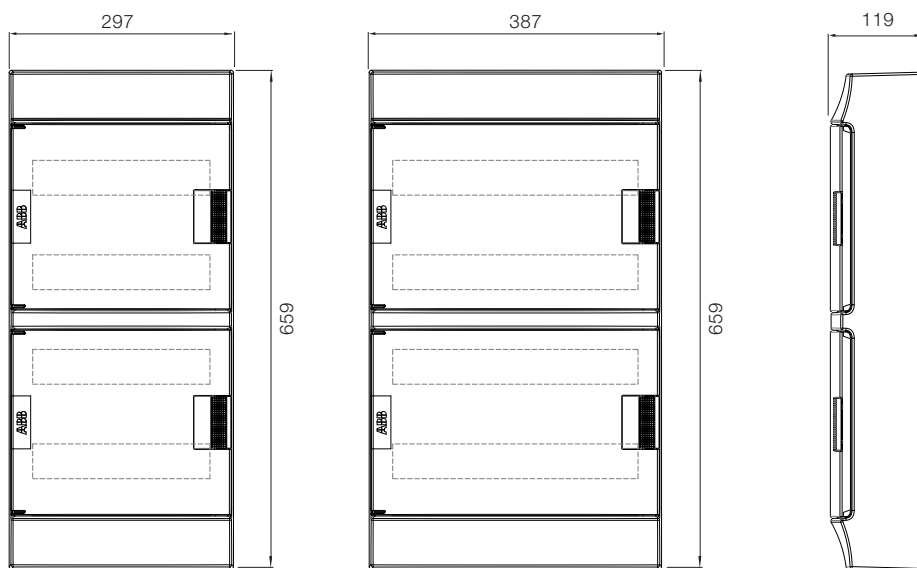

48 modules

72 modules

Afmetingen in mm

# System pro E comfort MISTRAL41W, afmetingen

## Maatvoering wandbevestiging System pro E comfort MISTRAL41W

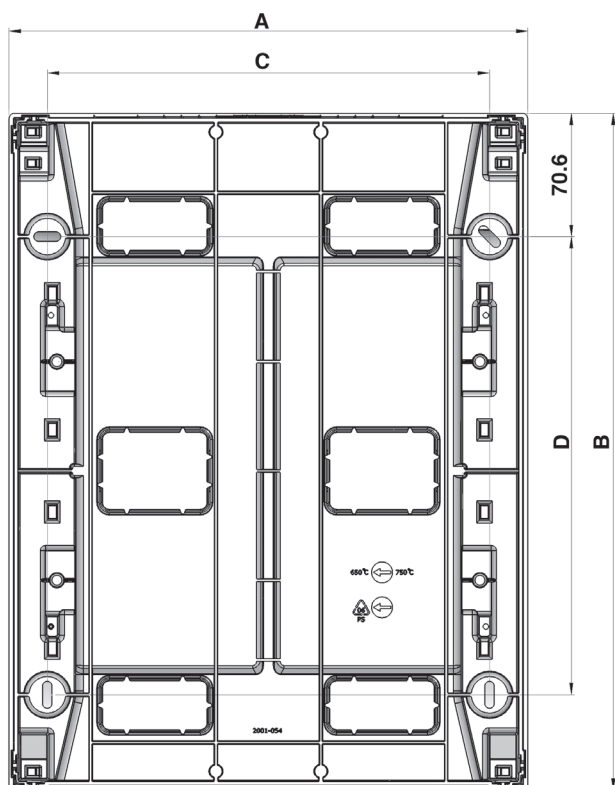

	A	B	C	D
8 Modules	206,5	262	163	137
12 Modules	297	262	253	137
18 Modules	387	262	343	137
24 Modules	297	387	253	262
36 Modules 18x2	387	387	343	262
36 Modules 12x3	297	512	253	387
48 Modules	297	659	253	518
54 Modules	387	512	343	387
72 Modules	387	659	343	518

Afmetingen in mm



# System pro E comfort MISTRAL65, afmetingen

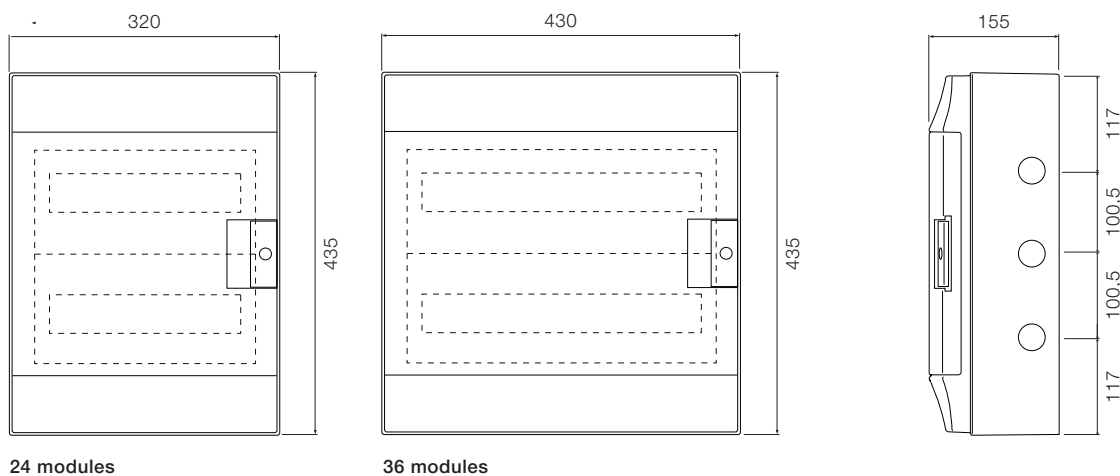
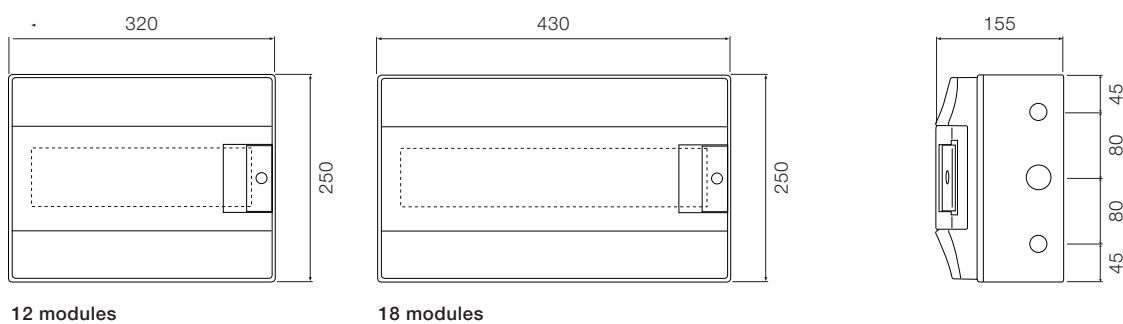
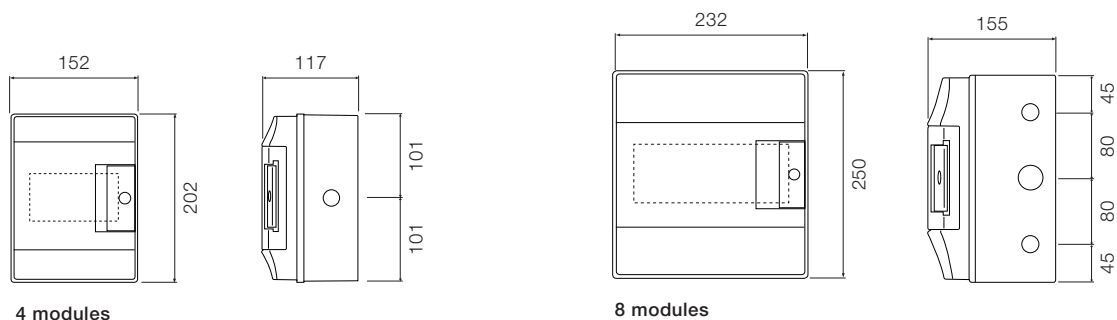

Afmetingen in mm

# System pro E comfort MISTRAL65, afmetingen

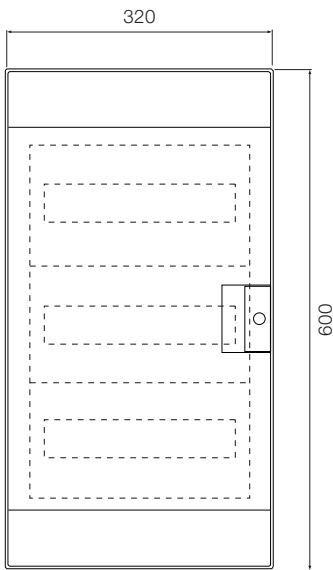

36 modules

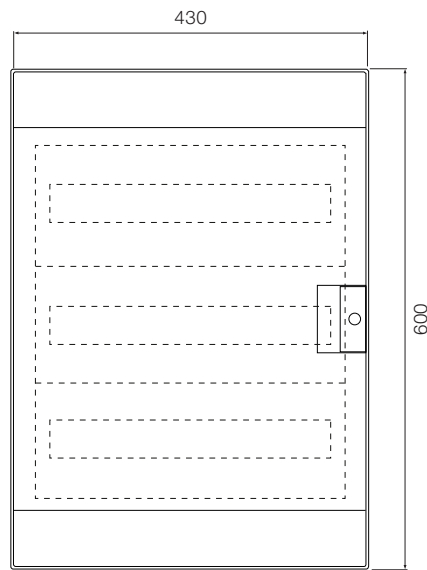

54 modules

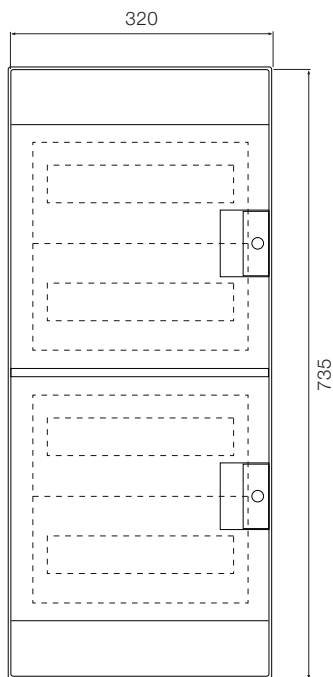
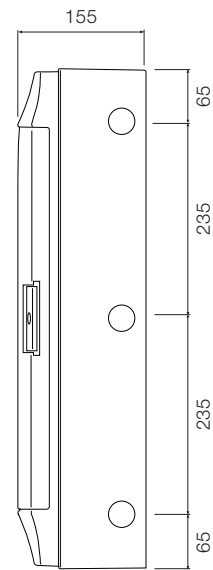

48 modules

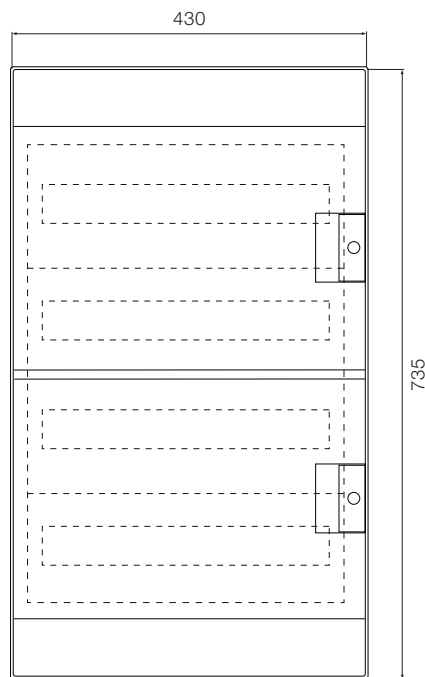

72 modules

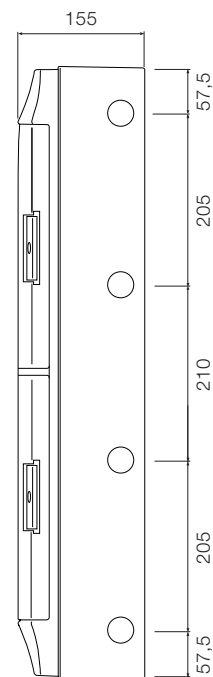

Afmetingen in mm

# System pro E comfort MISTRAL65, afmetingen

## Maatvoering wandbevestiging System pro E comfort MISTRAL65

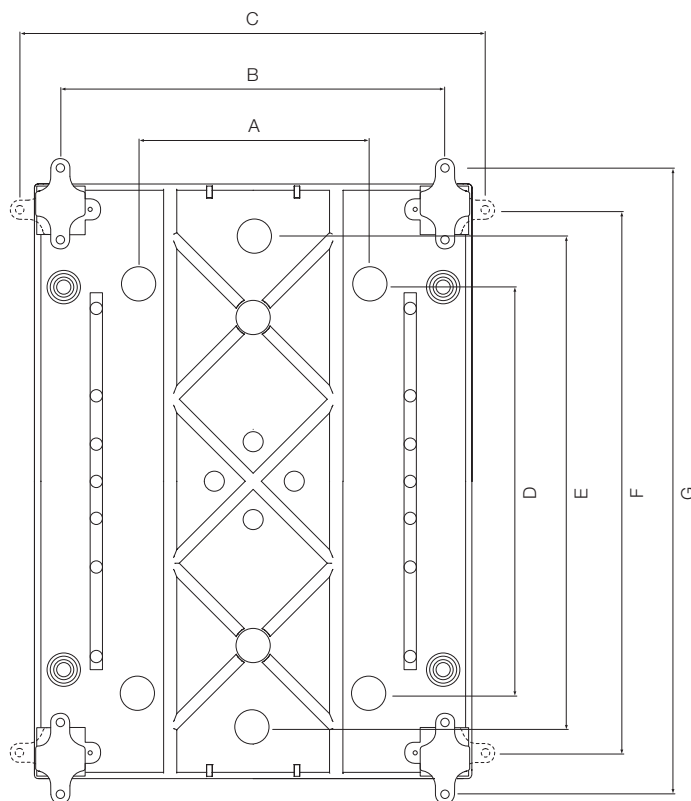

	A	B	C	D	E	F	G
<b>4 Modules</b>		113	173		140	163	223,5
<b>8 Modules</b>	90	194	254,5	180		212	272,5
<b>12 Modules</b>	170	282,5	343	180		212	272,5
<b>18 Modules</b>	280	392	452,5	125	175	212	272,5
<b>24 Modules</b>	170	282,5	343	310	360	397	457,5
<b>36 Modules - 2 F</b>	280	392	452,5	310	360	397	457,5
<b>36 Modules - 3 F</b>	170	282,5	343	475	525	562	622,5
<b>48 Modules</b>	170	282,5	343	610	660	697	757,5
<b>54 Modules</b>	280	392	452,5	475	525	562	622,5
<b>72 Modules</b>	280	392	452,5	610	660	697	757,5

Afmetingen in mm

---

# Contact

---

**ABB b.v.****Electrification Products**

George Hintzenweg 81, 3068 AX Rotterdam  
Postbus 301, 3000 AH Rotterdam

**ABB b.v.****Electrification Products**





Frankeneng 15, 6716 AA Ede  
Postbus 104, 6710 BC Ede

Tel.: 088 26 00 900

E-mail: [nl-tech-EP@abb.com](mailto:nl-tech-EP@abb.com)

[www.abb.nl/lowvoltage](http://www.abb.nl/lowvoltage)

**Volg ABB ook via:**

-  [ABB\\_installatie](#)
-  [ABBbenelux](#)
-  [ABB-Benelux](#)
-  [ABBInstallatie](#)